

EC-4310

微電腦

比電阻/電導度

傳/變送器

(Transmitter)

操
作
說
明
書

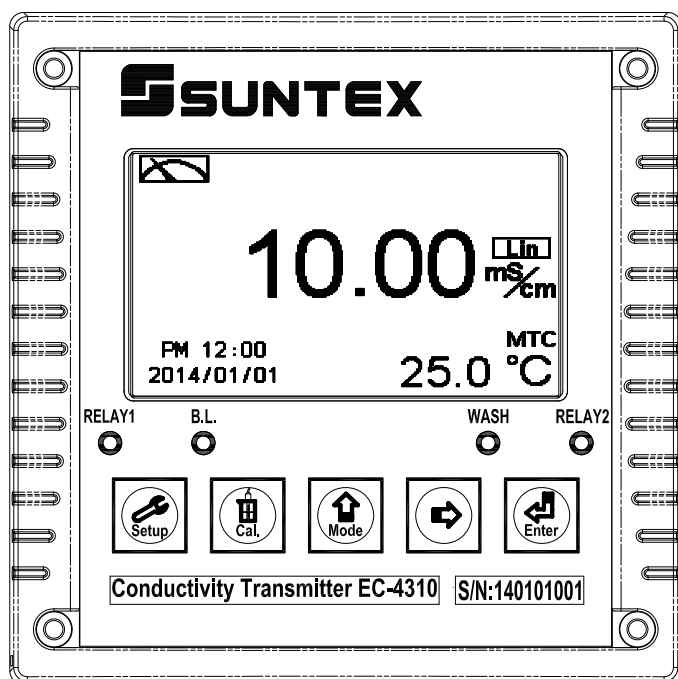

感謝您購買本公司的產品，為持續提高傳/變送器(Transmitter)品質及增進功能的需要，本公司保有隨時修改內容及圖示顯示的權利，實際顯示與操作手冊可能有所差異，故實際情況以機器為準，不另行通知。本傳/變送器(Transmitter)在使用時請依照操作手冊內所描述之功能與安裝方式，本公司不對任何個人或實體因不當使用本產品所引起的任何直接或間接損失或損害負責。

若您有任何問題或發現操作手冊有遺漏、疏忽或錯誤之處，請與本公司業務人員連繫。

安全與注意事項

安裝前請先熟讀本操作手冊，避免錯誤的配線產生安全問題及損壞儀器。

- 在所有配線完成並檢查確認無誤後始可送電，以免發生危險。
- 請避開高溫、高濕及腐蝕性環境位置安裝本傳/變送器(Transmitter)，並避免陽光直接照射。
- 電極信號傳輸線須採用特殊之電纜線，建議使用本公司所提供的電纜線，不可使用一般電線代替。
- 使用電源時，應預防電源產生突波干擾，尤其在使用三相電源時，應正確使用地線。(若有電源突波干擾現象發生時，可將傳/變送器(Transmitter)之電源及控制裝置如：加藥機，攪拌機等電源分開，即傳/變送器(Transmitter)採單獨電源，或在所有電磁開關及動力控制裝置之線圈端接突波吸收器來消除突波)。
- 本傳/變送器(Transmitter)輸出繼電器供承接警報或控制的接點信號。基於安全與防護理由，請務必外接耐足夠電流之繼電器來承載，以確保儀器使用的安全。(請參考第 3.6 節電氣配線參考圖)
- 在螢幕畫面上，隨時有廠牌(LABEL)顯示，故在說明書內之功能說明圖面不再表示。



目錄

安全與注意事項	1
簡易操作說明	4
一、規格	7
二、組合與安裝	8
2.1 主機固定	8
2.2 盤面式安裝參考圖	8
2.3 儀器壁掛式及管式安裝參考圖	9
三、電極與電氣配線	10
3.1 背板接線圖	10
3.2 背板接點功能圖	10
3.3 背板端子接點說明	11
3.4 線材出線圖	12
3.5 電極配線	12
3.6 電氣配線參考圖	13
3.7 在線 EC/RC 管路系統 (選購)	14
四、面板介紹	15
4.1 面板介紹	15
4.2 按鍵說明	15
4.3 LED 指示燈	15
4.4 顯示幕說明	16
五、操作	17
5.1 測量	17
5.2 參數設定模式	17
5.3 校正模式	17
5.4 快速鍵	17
5.5 出廠預設默認值	17
六、設定	19
6.1 進入參數設定模式	21
6.2 密碼(Code)	22
6.3 語言(Language)	23
6.4 測量模式(Mode)	24
6.5 樣品讀值調整(Product Adj.)	25
6.6 溫度(Temperature)	26
6.7 溫度補償係數(Temperature Compensation Coefficient)	27
6.8 繼電器 1(Relay 1)	28
6.9 繼電器 2(Relay 2)	29
6.10 清洗(Clean)	30









6.11 測值模擬類比電流輸出 1(Analog 1).....	31
6.12 溫度模擬類比電流輸出 2(Analog 2).....	32
6.13 日期/時間(Clock).....	33
6.14 讀值信號取樣平均(Digital Filter).....	34
6.15 背光(Back Light).....	35
6.16 對比度(Contrast).....	36
6.17 電源頻率選擇(Frequency).....	37
6.18 自動返回模式(Return).....	38
七、校正	39
7.1 進入校正模式	40
7.2 校正密碼(Code).....	41
7.3 係數校正模式(Cell Constant)	42
7.4 標準液校正模式(Std. Solution)	44
7.5 自動返回模式(Return).....	45
八、錯誤訊息	46
九、電極安裝方式	47
9.1 電極外觀	47
9.2 正確安裝方式	48
9.3 錯誤安裝方式	49
附錄 Calibration Solution	50

簡易操作說明



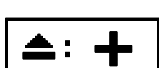

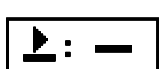
◎ 參數設定模式選項說明（詳見第六章）

同時按  及  二鍵即可預覽參數概要(Overview)，若需更改參數，請在預覽頁面下按  鍵進入參數設定模式，並依螢幕下方按鍵指引操作。

按鍵指引定義：

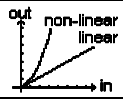

按鍵	對應圖示	說明
		回上一層
		向左選擇項目或切換頁面
		數字增加調整
		向右選擇項目或切換頁面
		數字減少調整
		確認鍵，修改後確認程式並進入下一步驟

參數設定選項：









名稱	對應圖示	說明
Mode		測量參數設定，選擇電導度(Cond.)、比電阻(Res.)、總溶解固體量(TDS)、鹽度(Salinity)測量
Product Adj.		樣品讀值調整設定
Temperature		溫度測量與補償設定，有 MTC、PTC100Ω、PTC1KΩ、NTC 四種模式。MTC 為手動溫度補償，PTC100Ω/PTC1KΩ/NTC 為自動溫度補償
Compensation		溫度補償係數設定，可選擇線性(Linear)、非線性(Non-Linear)、不補償(OFF)
Relay 1		第一點警報設定，可選擇啟閉與高或低值警報
Relay 2		第二點警報設定，可選擇啟閉與高或低值警報

Clean		自動清洗時間設定，設定電極清洗裝置(選購)開啟及停止時間
Analog 1		輸出電流對應測量值範圍設定
Analog 2		輸出電流對應溫度範圍設定
Clock		日期/時間設定 (停電重啟後，時間將回復預設默認值)
Digital Filter		讀值信號取樣平均設定
Back Light		背光設定，背光模式、亮度以及反應靈敏度設定
Contrast		螢幕顯示對比度設定
Frequency		電源頻率選擇設定
Return		自動返回測量模式時間設定
Code		參數密碼設定，使用者可更改密碼，並對校正密碼具優先通行權
Language		語言設定，共有英、繁、簡三種語言

◎ 校正模式選項說明（詳見第七章）

同時按  及  鍵即可顯示校正資料(Information)，若需重新做電極校正或更改校正參數，請在校正資料的頁面下按  鍵進入校正模式，並依螢幕下方按鍵指引顯示操作。

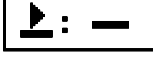
按鍵指引定義：

按鍵	對應圖示	說明
		回上一層
		向左選擇項目或切換頁面
		數字增加調整
		向右選擇項目或切換頁面
		數字減少調整
		確認鍵，修改後確認程式並進入下一步驟

校正設定選項：

名稱	對應圖示	說明
Cell Constant		電極係數調整
Std. Solution		使用標準液校正
Return		自動返回測量模式時間設定
Code		校正密碼設定

一、規格

機型		EC-4310
測試項目		Resistivity/Conductivity/TDS/Salinity/Temp
測試範圍	比電阻	0.00 MΩ·cm~20.00 MΩ·cm
	電導度	0.000 μS/cm~2000 mS/cm (dependent on sensor selected 依電極而定)
	鹽度	0.0ppt~70.0ppt (according to IOT)
	TDS	0ppm~19999ppm ; 0.00~199.99 ppt
	溫度	PT1K/PT100 -30.0~200.0°C , NTC30K -30.0~130.0°C
解析度	比電阻	0.01 MΩ·cm
	電導度	0.001/0.01/0.1/1 μS/cm 、 0.01/0.1/1 mS/cm
	溫度	0.1°C
精確度	比電阻	±1% (± 1 Digit)
	電導度	±1% (± 1 Digit)
	溫度	±0.2°C (± 1 Digit),(兩線式 PT100 除外),具溫度誤差修正功能
溫度補償		NTC30K / PT1K / PT100 自動溫度補償
		手動溫度補償
校正模式		(一)電極常數校正 (二)電導度標準溶液校正
工作環境溫度		0~50°C
儲存環境溫度		-20~70°C
電極係數		可選擇 0.01,0.05,0.1,0.5,10.00 cm ⁻¹ , 0.008~19.99 cm ⁻¹ 可調
溫度補償係數		線性溫度補償係數(0.00%~ 40.00%)、非線性溫度補償、不補償
補償溫度		可設定參考溫度，0~100°C
顯示螢幕		背光式大型 LCM 顯示，具背光感應器做自動及手動背光選擇
語言		螢幕可選擇英文/中文繁/簡體字等三種文字顯示
電流輸出一		隔離式 0/4~20mA 可設定對應測量範圍，最大負載 500Ω
電流輸出二		隔離式 0/4~20mA 可設定對應溫度測量範圍，最大負載 500Ω
控制	接點輸出	RELAY ON/OFF 接點，240VAC 0.5A Max.(建議)
	設定	二組獨立可設定高/低點(HI/LO)之控制點
清洗設定		接點輸出，ON 0~99 分 59 秒 / OFF 0~999 小時 59 分
保護等級		IP65
電源供應		100V~240VAC±10% , 7W Max. , 50/60Hz
安裝方式		壁掛式/管式/盤面式
本機尺寸		144mm × 144mm × 115mm (H×W×D)
挖孔尺寸		138 mm × 138 mm (H×W)
重量		0.8Kg

二、組合與安裝

2.1 主機固定

本傳/變送器可盤面式、2 吋管式、壁掛式安裝。

盤面式安裝請預先在配電箱面板上留一 138mm × 138mm 的方孔，傳/變送器從配電箱之面板直接放入，將傳/變送器所附之固定器由後方套入，卡進固定槽內。

2.2 盤面式安裝參考圖

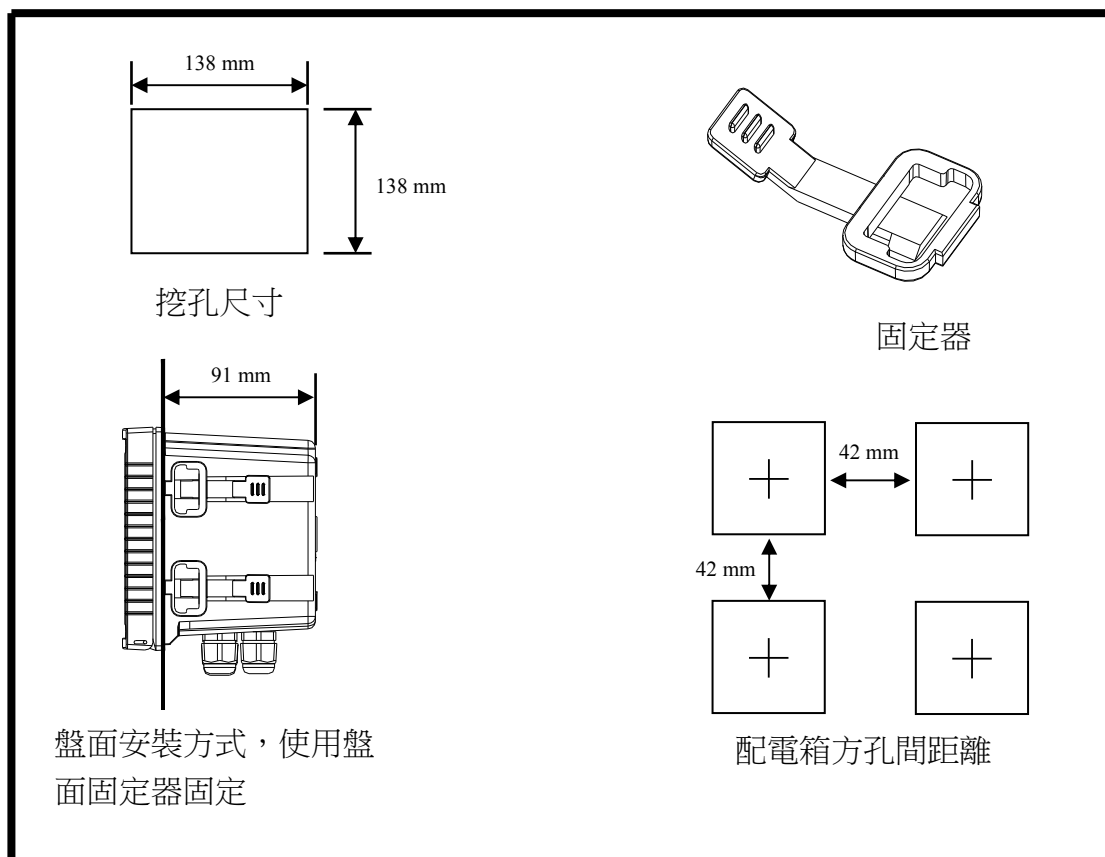

2.3 儀器壁掛式及管式安裝參考圖

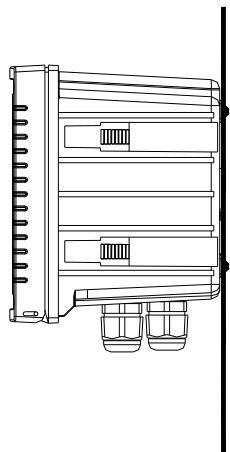

壁掛安裝方式，使用 4
個 M5 螺絲固定

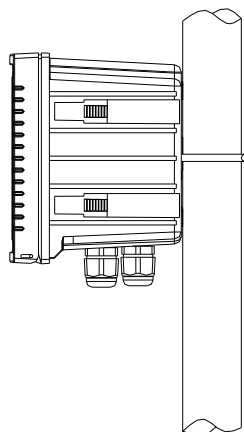

管式安裝方式，
使用 U 型管卡(選購)固定，
訂購編號：8-34

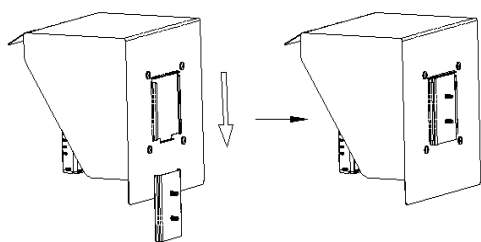

防護罩(選購)壁掛式安裝方式
訂購編號：8-35 + 8-35-2

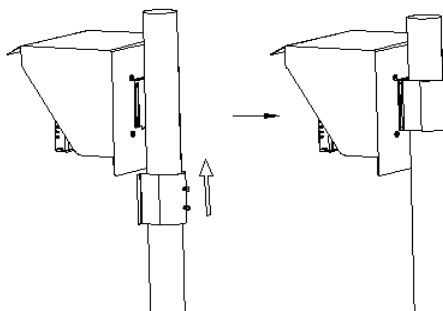

防護罩(選購)管安裝方式
訂購編號：8-35 + 8-35-1

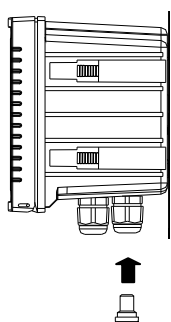

將傳/變送器附件單孔夾緊圈塞
棒由下方塞入不使用的電纜固
定頭中，並將電纜固定頭旋緊防
止水氣滲入。

三、電極與電氣配線

3.1 背板接線圖

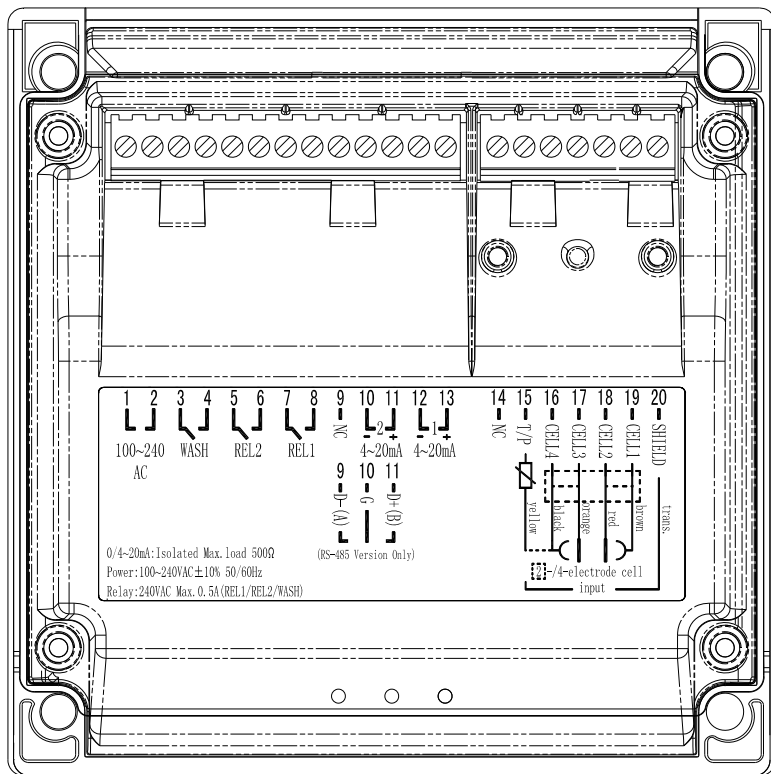

3.2 背板接點功能圖

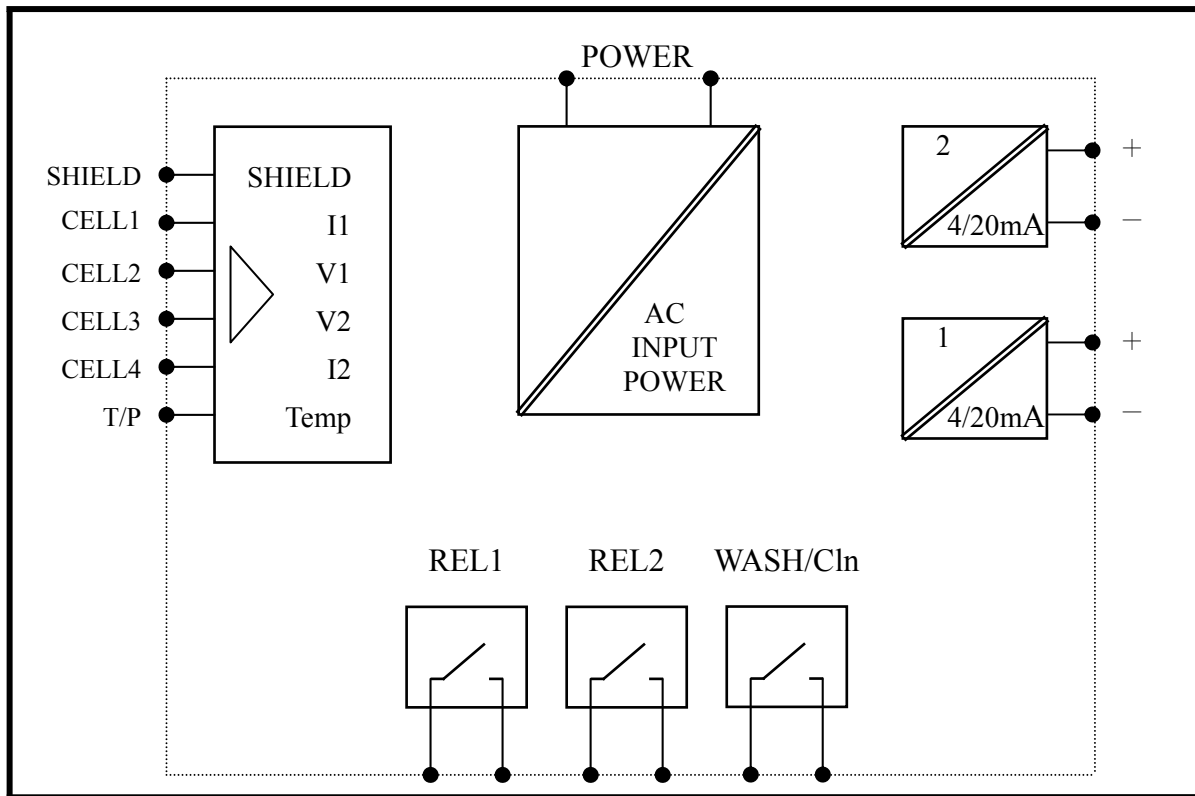

3.3 背板端子接點說明

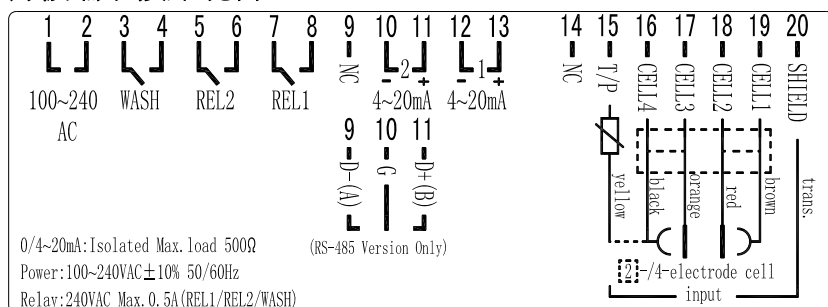

- 1 ———— **100~240 AC**：電源接線端。
- 2 ————
- 3 ———— **WASH**：外接清洗裝置繼電器接點。
- 4 ————
- 5 ———— **REL2**：第二點警報控制，外接繼電器接點。
- 6 ————
- 7 ———— **REL1**：第一點警報控制，外接繼電器接點。
- 8 ————
- 9 ———— **NC / D-(A)**：空腳。
- 10 ———— **4~20mA -端 / G**：溫度對應電流輸出接點-端，供外接記錄器或 PLC 控制。
- 11 ———— **4~20mA +端 / D+(B)**：溫度對應電流輸出接點+端，供外接記錄器或 PLC 控制。
- 12 ———— **4~20mA -端**：主測量電流輸出接點-端，供外接記錄器或 PLC 控制。
- 13 ———— **4~20mA +端**：主測量電流輸出接點+端，供外接記錄器或 PLC 控制。
- 14 ———— **NC**：空腳。
- 15 ———— **T/P**：接電極訊號線之黃線。
- 16 ———— **CELL4**：接電極訊號黑線或 Current electrode 2。
- 17 ———— **CELL3**：接電極訊號橙線或 Voltage electrode 2。
- 18 ———— **CELL2**：接電極訊號紅線或 Voltage electrode 1。
- 19 ———— **CELL1**：接電極訊號棕線或 Current electrode 1。
- 20 ———— **SHIELD**：接電極訊號線之透明線。

3.4 線材出線圖

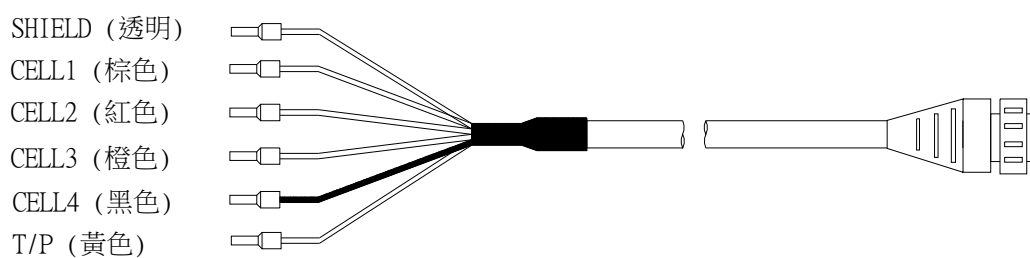

3.5 電極配線

	本公司電極			非本公司電極
主機端 標示	2E 電極： 8-221/8-222/8-223 4E 電極： 8-241/8-241-01/8-242/8-244 配線說明	8-11-3 配線說明	8-12-6 配線說明	詳細配線說明 請參照電極使 用說明
SHIELD	接透明線	接網線	接網線	SHIELD
CELL 1	接棕色線	短路此兩點， 接中心透明線	短路此兩點， 接中心透明線	Current electrode 1
CELL 2	接紅色線			Voltage electrode 1
CELL 3	接橙色線	短路此兩點， 接白線	短路此兩點， 接綠線	Voltage electrode 2
CELL 4	接黑色線			Current electrode 2
T/P	接黃色線	接黃線	接紅線	Temp. probe (另一端接 CELL4)

註：若使用其它廠牌之二極式電極，接線法如 8-11-3 或 8-12-6 之接線。

3.6 電氣配線參考圖

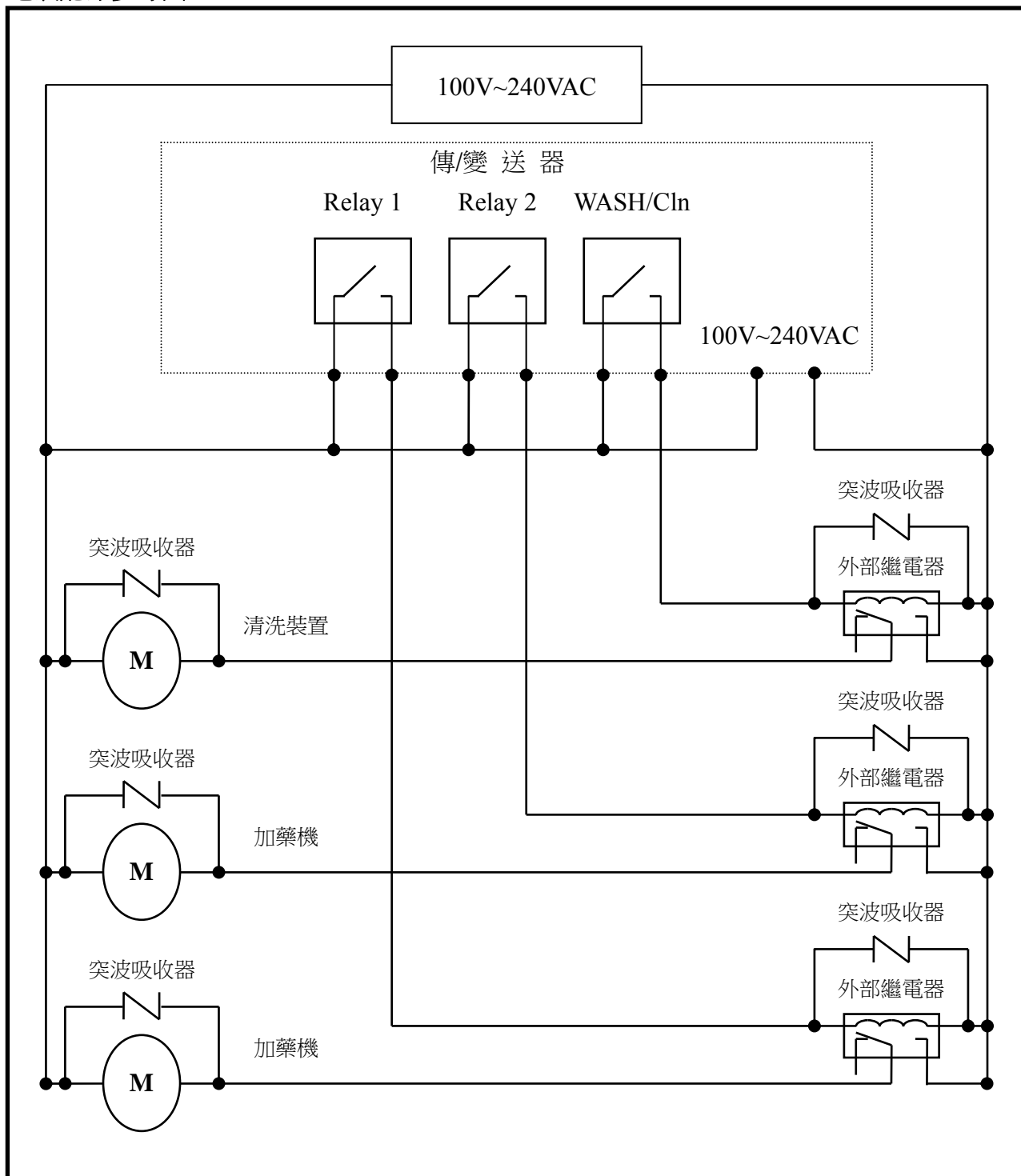

註：傳/變送器內裝微型繼電器，需要技術人員才能維修更換，建議使用時外接大功率繼電器 (Power Relay) 來驅動周邊設備。

3.7 在線 EC/RC 管路系統 (選購)

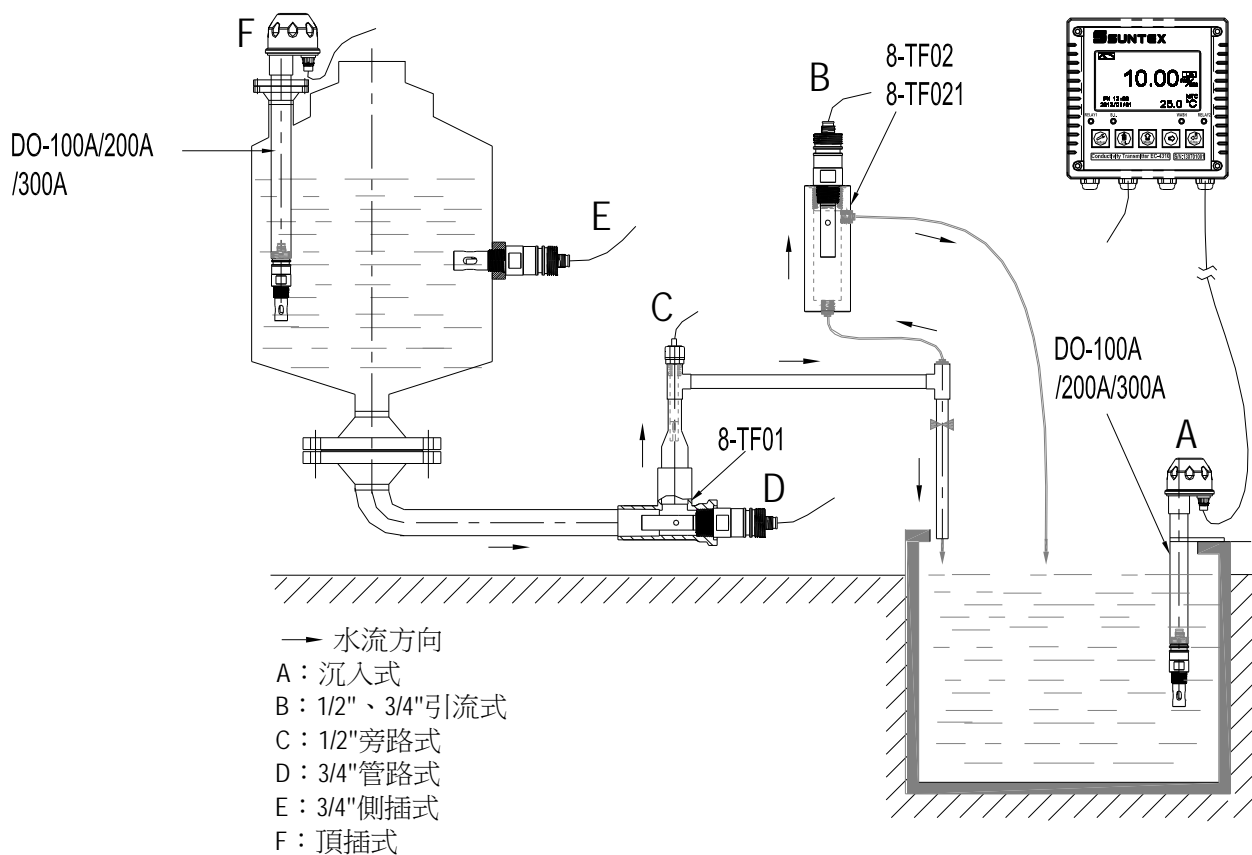

四、面板介紹

4.1 面板介紹

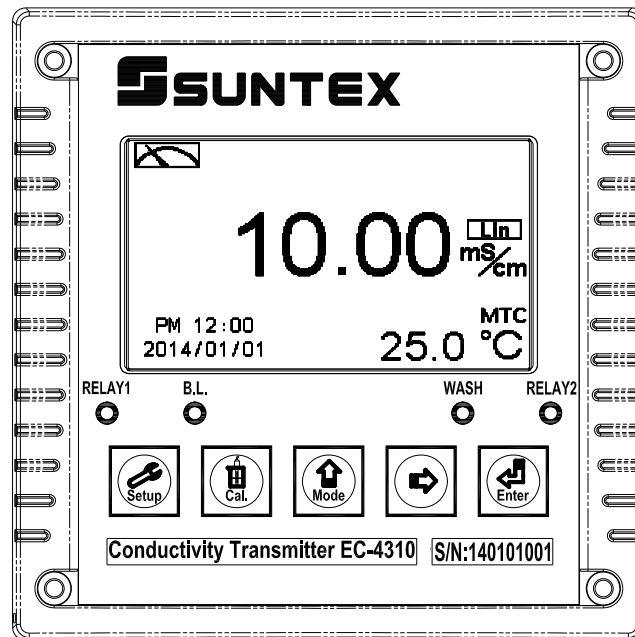

4.2 按鍵說明

為防止非使用人員之不當操作，在進入參數設定模式與校正模式時，皆採複合鍵操作，並可啟用密碼保護，各鍵功能說明如下：



：於參數設定模式時，按本鍵回到上一層參數設定選項/動作，連續按本鍵返回測量模式。



：於校正模式時，按本鍵回到上一層校正設定選項/動作，連續按本鍵返回測量模式。



：1.於參數設定模式及校正模式下為向左選擇項目或切換頁面。
2.在調整數值時，本鍵為向上調整數字大小。



：1.於參數設定模式及校正模式下為向右選擇項目或切換頁面。
2.在調整數值時，本鍵為向下調整數字大小。



：確認先前的操作程式或設定為正確，按本鍵確認並進入下一程式或設定。

4.3 LED 指示燈

WASH：為清洗控制繼電器(WASH/Cln)動作指示燈。

RELAY1：為加藥控制繼電器(Relay 1)動作指示燈。

RELAY2：為加藥控制繼電器(Relay 2)動作指示燈。

B.L.：光敏感應器，於自動背光模式時隨環境亮度自動控制背光之啟動或關閉。

4.4 顯示幕說明

- 1、當清洗裝置動作啟動時，螢幕顯示”HOLD”文字表示測量為鎖定狀態，”Clean Running”警示文字閃爍，WASH 燈號亮起，並自動關閉 Relay 1 及 Relay 2 功能，等清洗結束，將自動回復原控制狀態。
- 2、當 Relay 1/ Relay 2 在高點設定值啟動，螢幕閃爍”REL1-Hi / REL2-Hi”警示，RELAY1/RELAY2 燈號亮起；當低點設定值啟動時，螢幕閃爍”REL1-Lo / REL2-Lo”警示，RELAY1/RELAY2 燈號亮起。
- 3、當 Analog 1 輸出電流超出上/下限範圍時，螢幕閃爍”S-mA ▲ / S-mA ▼” 警示或”Ω-mA ▲ / Ω-mA ▼ ”警示。
- 4、當 Analog 2 輸出電流超出上/下限範圍時，螢幕閃爍”°C-mA ▲ / °C -mA ▼ ” 警示。

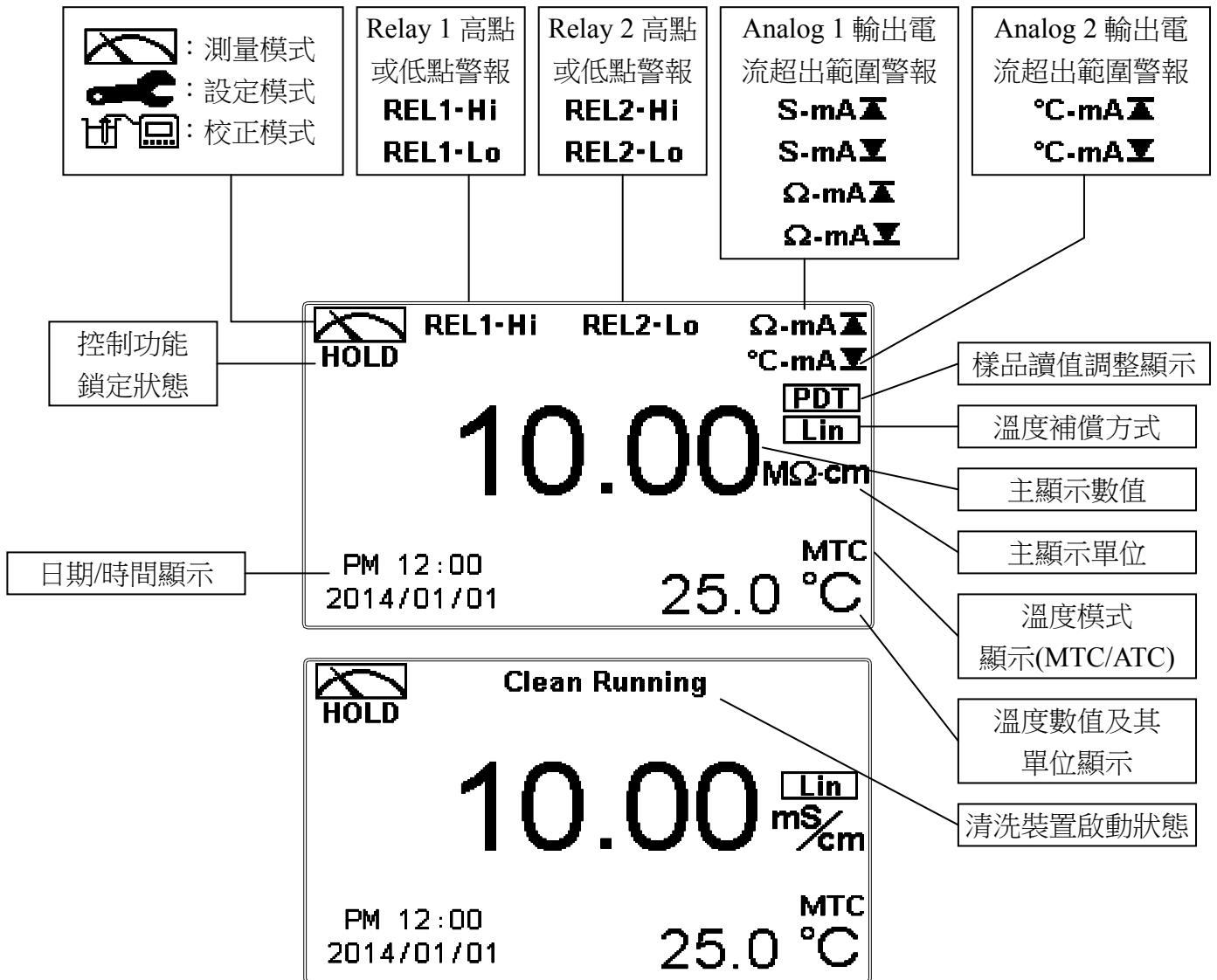

注意：HOLD 警示文字出現在清洗狀態、進入參數設定模式及進入校正模式，在 HOLD 狀態下，其相對應的顯示與輸出如下：



- 1、繼電器 1、2 將停止動作。從清洗 HOLD 狀態進入參數設定模式或校正模式，將停止清洗動作。
- 2、測值對應的電流輸出為在 HOLD 狀態前最後一次輸出的電流值。

五、操作



5.1 測量

確認所有配線均已完成且無誤，將儀器通電啟動後，自動進入出廠預設默認或最後設定之測量模式，開始測量監控。



5.2 參數設定模式

於測量模式下，同時按  及  二鍵即可進入參數設定模式，按  鍵返回測量模式。（請參考第六章設定）

5.3 校正模式

於測量模式下，同時按  及  二鍵即可進入校正模式，按  鍵返回測量模式。（請參考第七章校正）

5.4 快速鍵

在測量模式下，若溫度補償模式為 MTC，可以按  或  鍵調整 MTC 溫度數值。

5.5 出廠預設默認值

5.5.1 參數出廠預設默認值

測量模式：Conductivity Auto Range

溫度補償：NTC

溫度補償係數：Linear. 2.00%

Relay 1：高點警報(Hi)，Auto，SP1 = 100.0mS，Hys.= 10.0mS

Relay 2：低點警報(Lo)，Auto，SP2 = 10.0mS，Hys.= 1.00mS

清洗時間：OFF

Analog 1 電流輸出(Cond./Res.)：4~20mA，0.00~199.9mS

Analog 2 電流輸出(Temp)：4~20mA，0~100.0 °C

日期時間：2014 年 1 月 1 日 0 時 0 分 0 秒

讀值信號取樣平均：0

背光設定：OFF

對比度：0

自動返回：Auto，3 分鐘

密碼設定：OFF

5.5.2 校正出廠預設默認值

Cal Type : No Cal

Cal Temp : None

CELL Constant : 0.5000

自動返回 : Auto , 3 分鐘

密碼設定 : OFF

註：校正模式出廠預設默認為 No Cal，電極係數值為 0.5000，表示使用者尚未做電極校正。當選擇使用標準校正液或直接調整電極係數做完校正後，即顯示電極的電極係數及標準液值。

六、設定

參數設定模式操作流程圖一

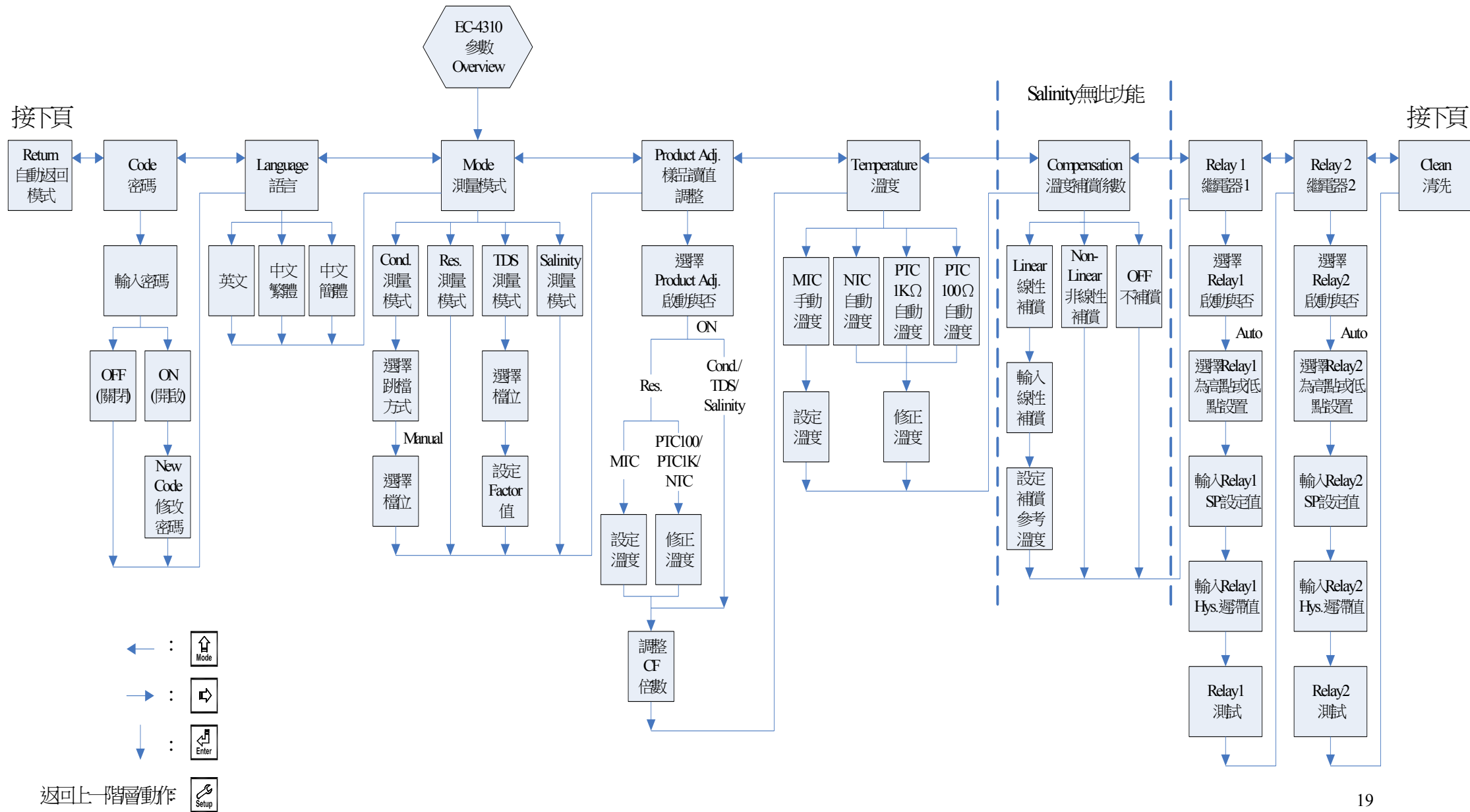



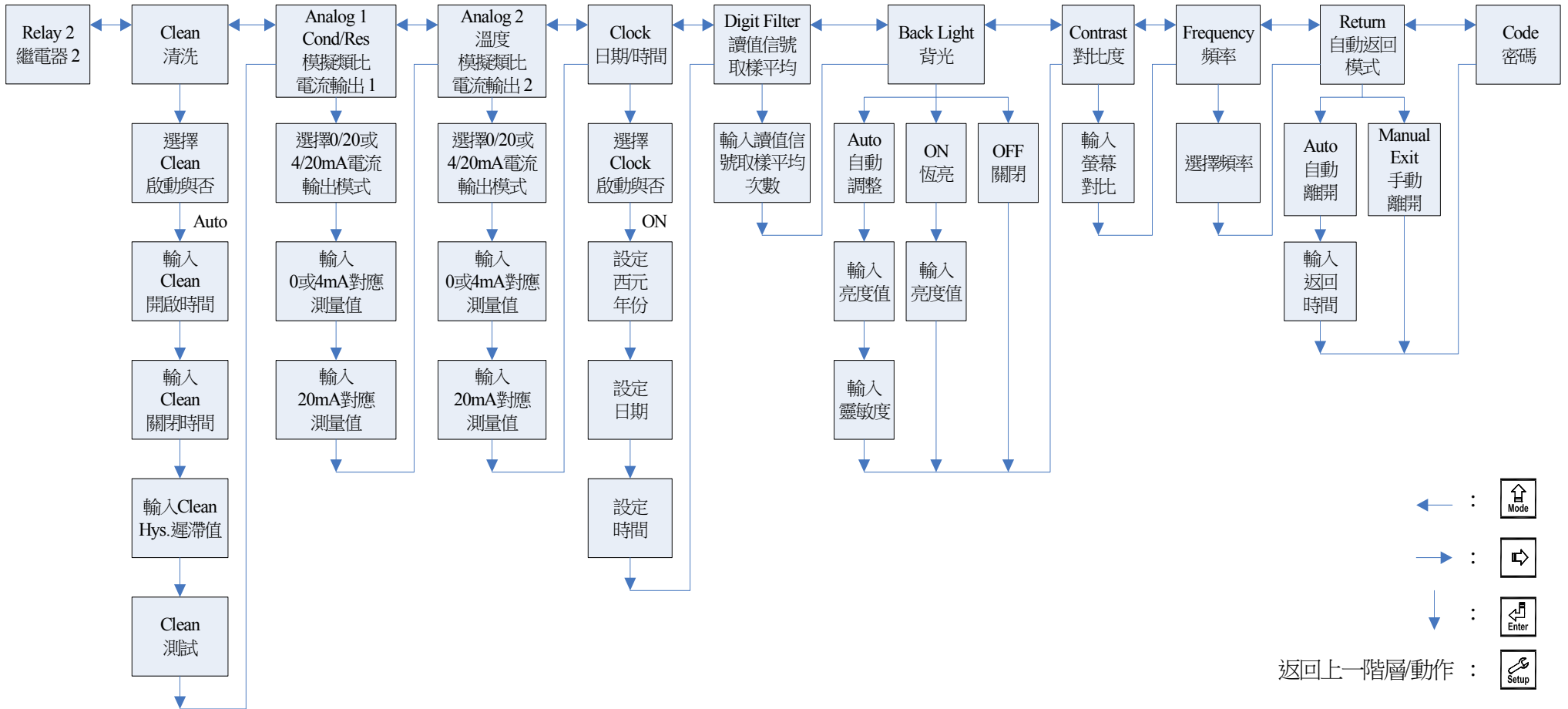

參數設定操作流程圖二

接上頁

接上頁



6.1 進入參數設定模式

於測量模式下同時按  及  鍵，預覽參數概要(Overview)，若無需更改參數，可按  鍵回到測量模式。若需更改設定參數，於 Overview 畫面按  鍵即可進入參數設定。

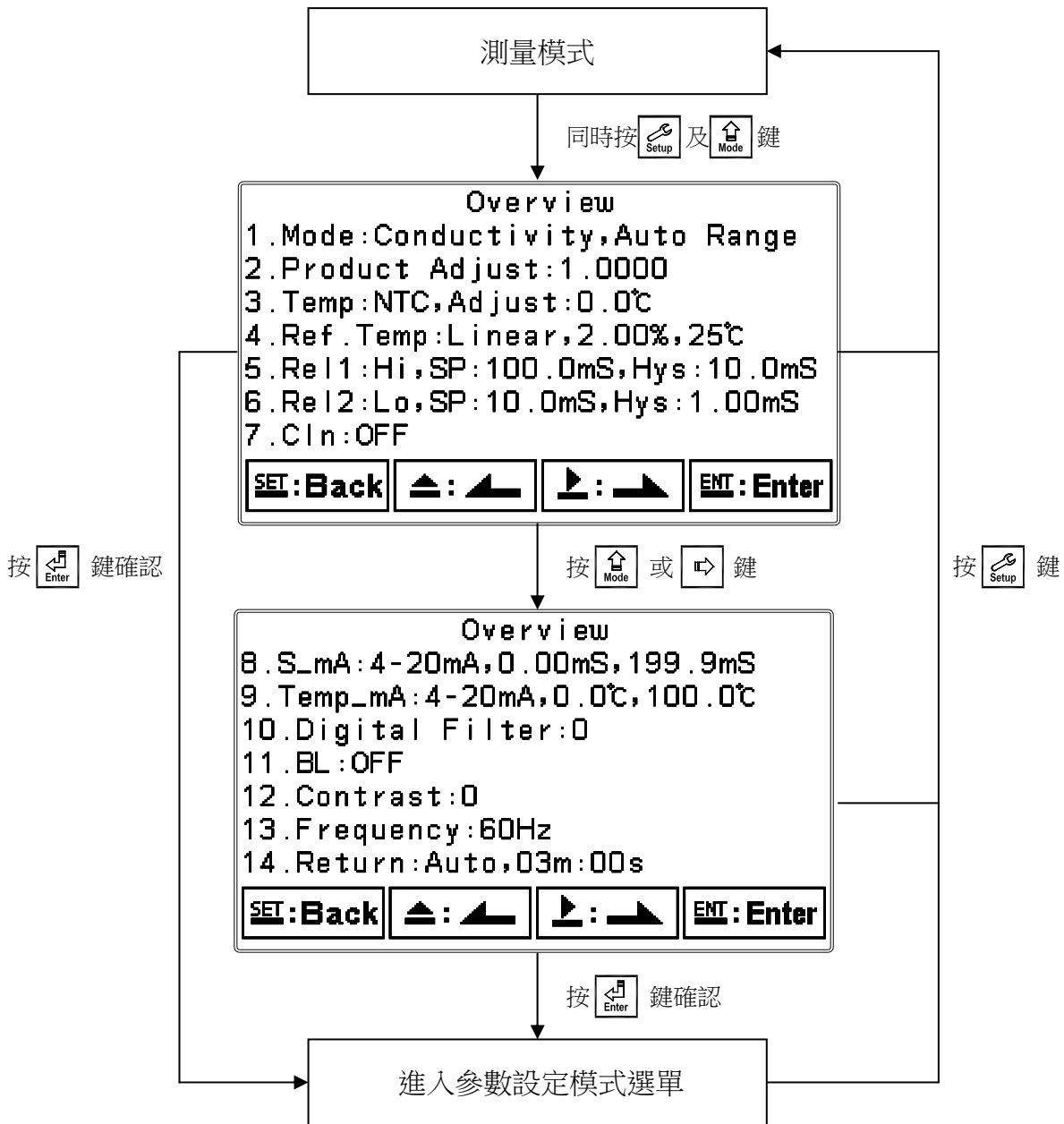

6.2 密碼(Code)

進入參數設定模式後切換至密碼(Code)選項，按  鍵進入密碼作業程式。

出廠密碼預設默認值為 1111。

註：參數設定模式保護密碼權限高於校正模式保護密碼，即參數設定模式密碼可進入校正模式。

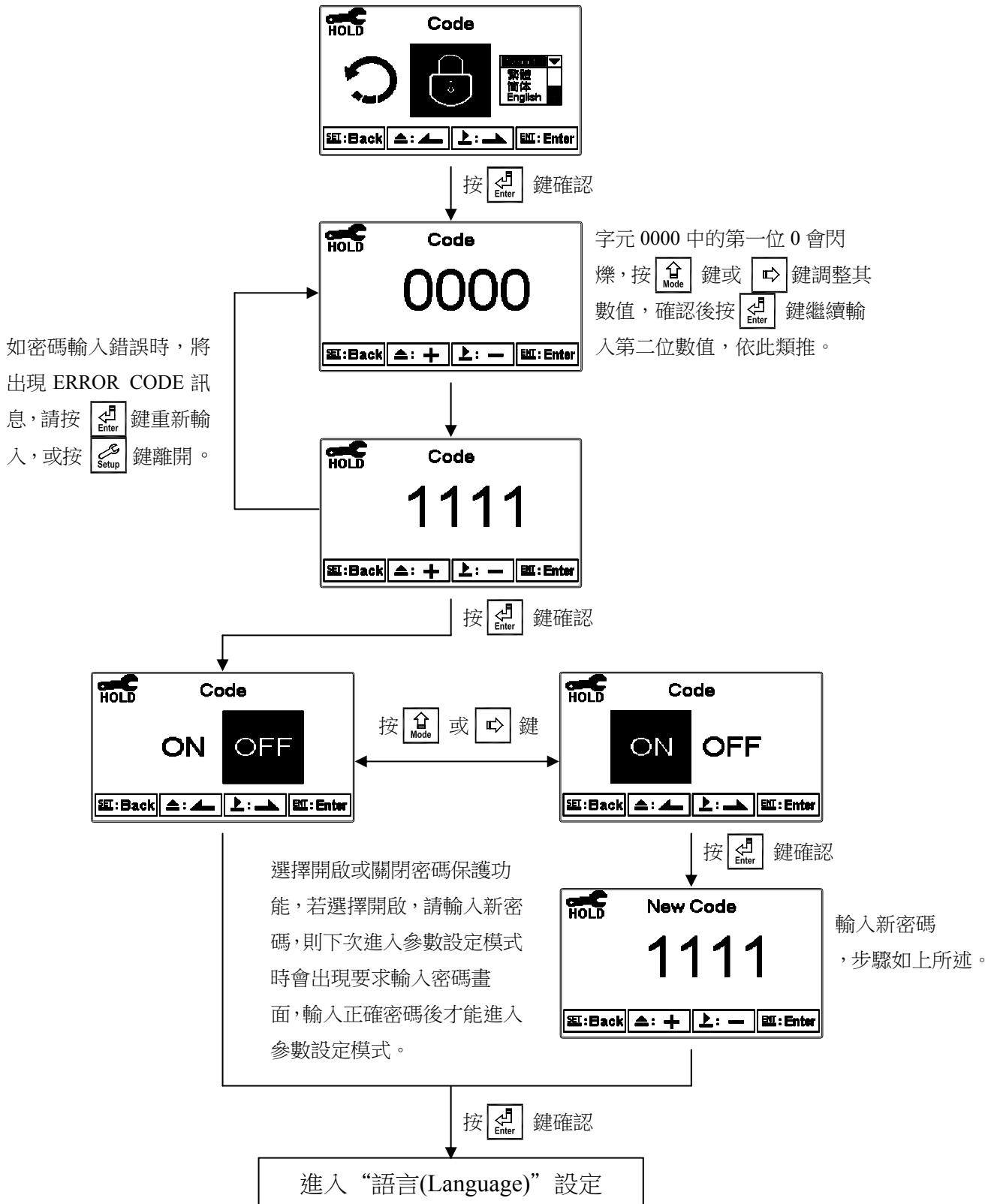

6.3 語言(Language)

進入參數設定模式後切換至語言(Language)選項，按  鍵進入語言功能設定，共有英文、中文繁體及中文簡體供使用者選擇。

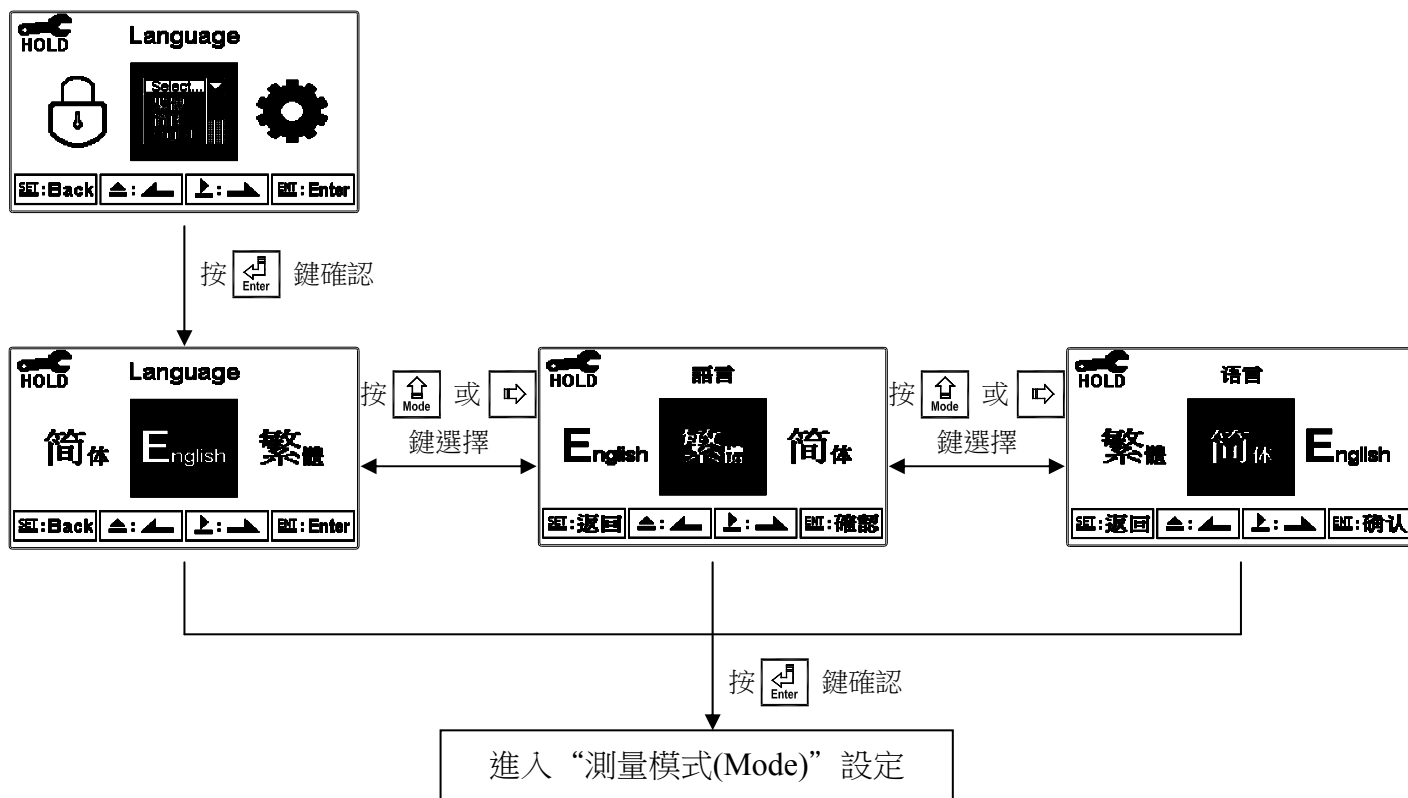

6.4 測量模式(Mode)

進入測量模式(Mode)設定，可選擇電導度(Cond.)、比電阻(Res.)、鹽度(Salinity)、總溶解固體量(TDS)等測量模式。

Cond.：可選擇 Auto Range 自動或是 Manual 手動選擇檔位 2.000 μ S、20.00 μ S、200.0 μ S、2000 μ S、20.00mS、200.0mS、2000mS。

TDS：可選擇檔位 0~19999ppm 或 0~199.99ppt 及設定 factor。

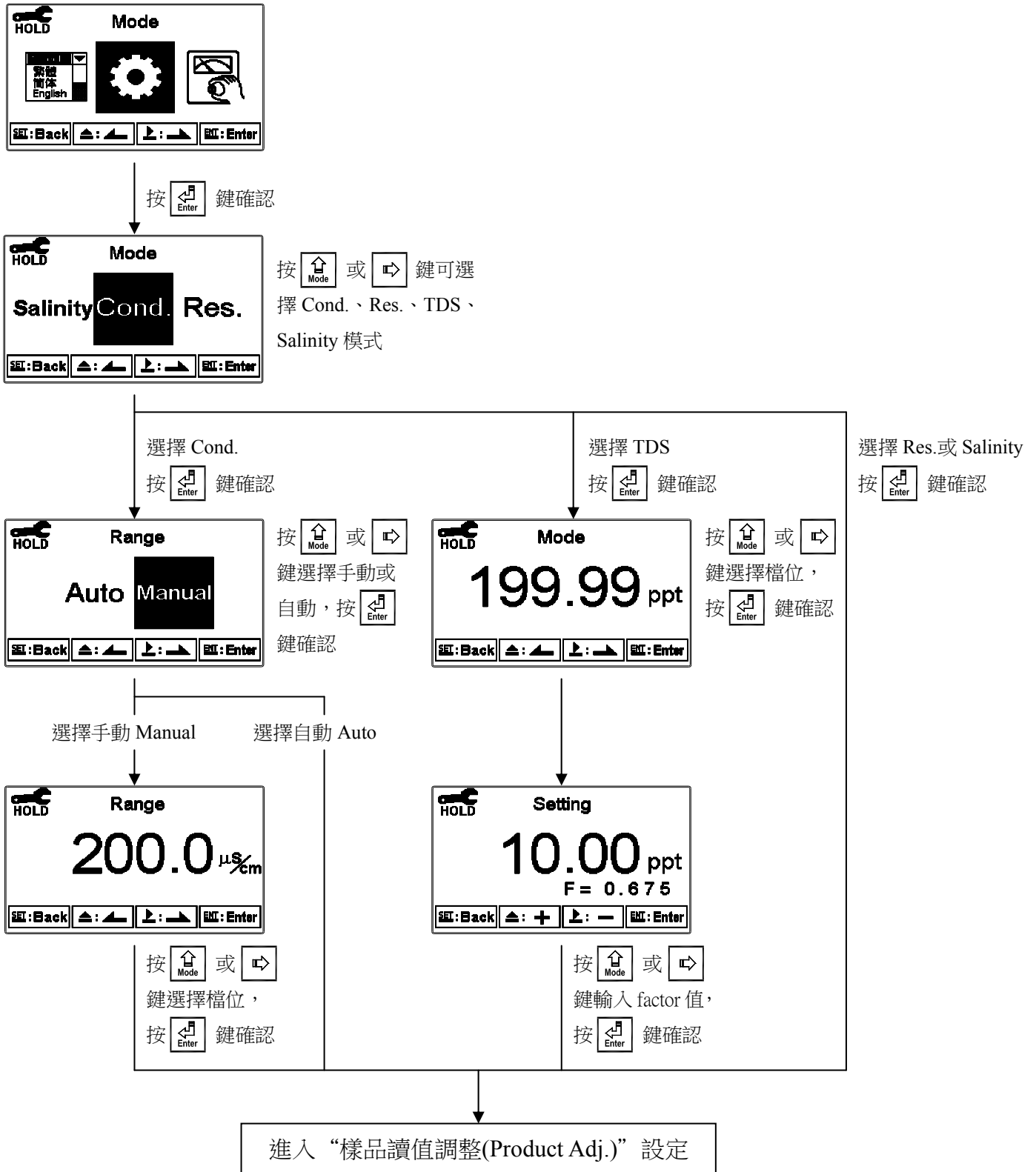

6.5 樣品讀值調整(Product Adj.)

進入樣品讀值調整(Product Adj.)選項，做樣品讀值調整設定。

當測量值與實際值有偏差時可調整此設定。在超高純水系統的測量值調整應用時此功能可提高測量值的解析，讓現場使用者可以經調整電極係數的倍數 Cell Factor(CF)及增加溫度值顯示到小數點兩位數(僅比電阻)，使測量值的顯示對電極係數的敏感度和溫度變化的解析可達到 0.01Meg ohm(僅比電阻)，從測值的顯示看出超高純水測量的微小變化或趨勢。

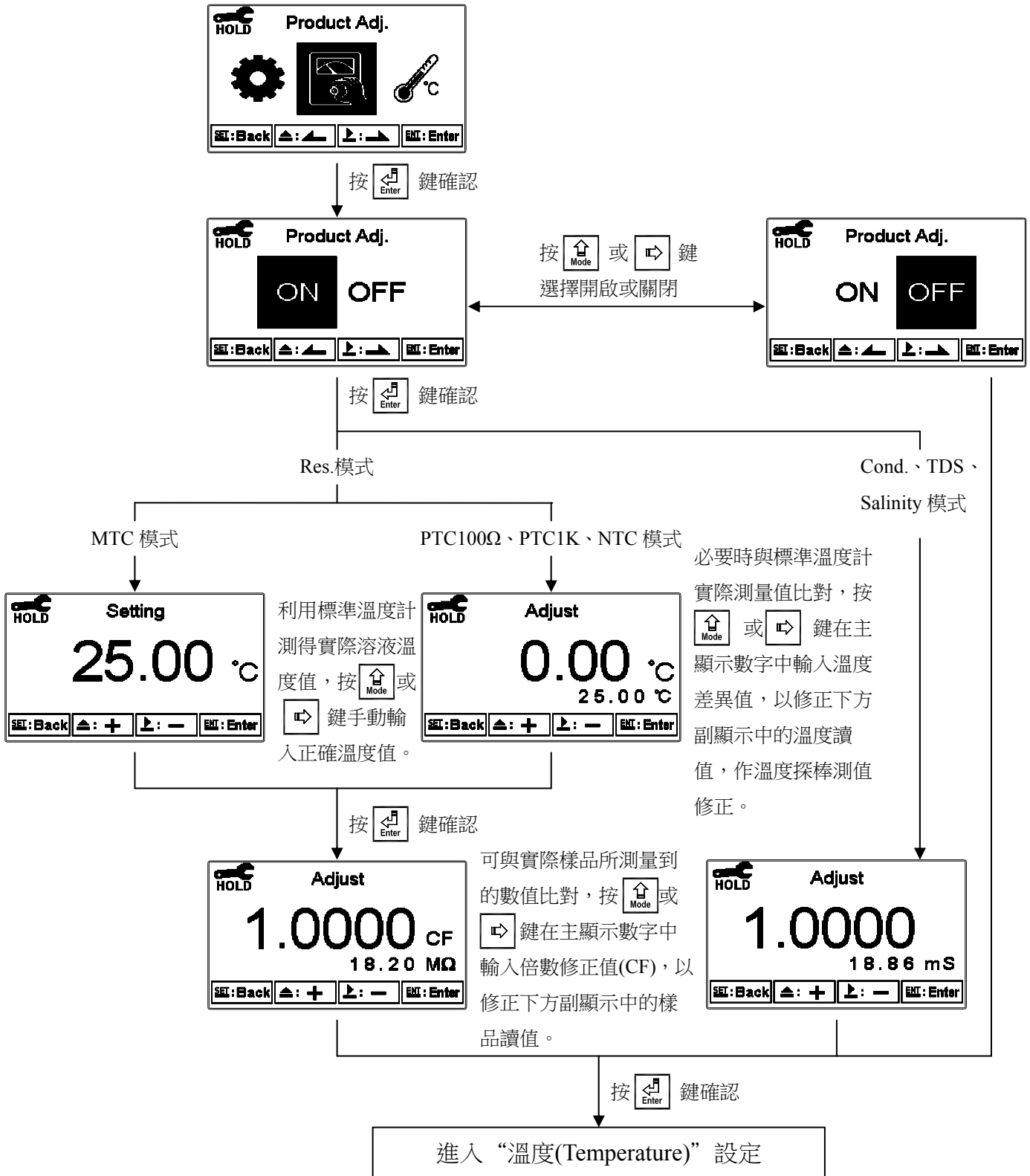

6.6 溫度(Temperature)

進入溫度(Temperature)選項，設定溫度補償模式，選擇 NTC(NT30K)、PTC1K Ω (PT1K)、PTC100 Ω (PT100)自動溫度補償或選擇 MTC 設定手動溫度補償。

註：因溫度線路為兩線式故溫度補償選擇 PTC1K Ω 或 PTC100 Ω 會因線的長度或粗細可能與實際溫度有所差異，可使用“溫度誤差修正功能”修正此問題。

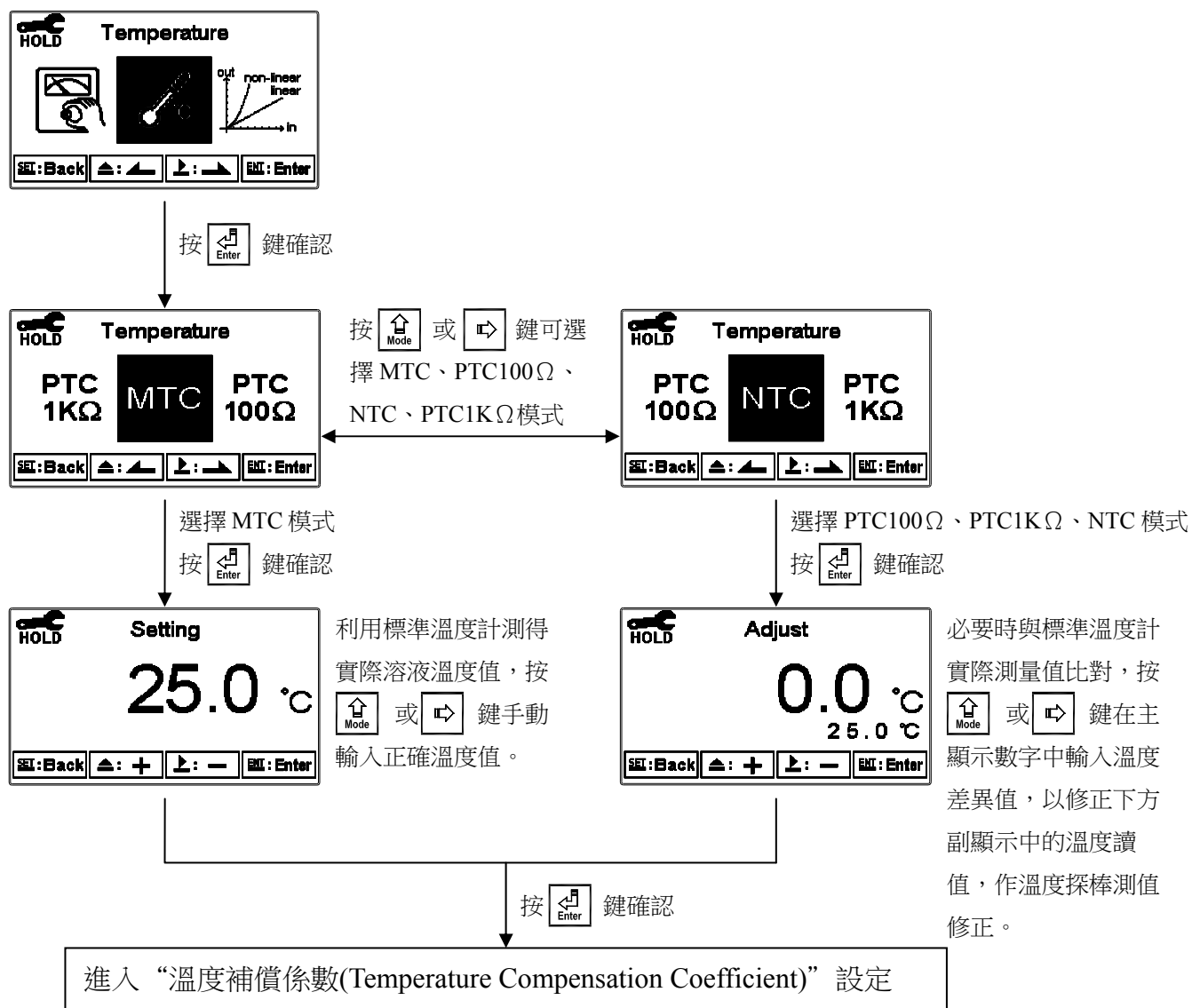

6.7 溫度補償係數(Temperature Compensation Coefficient)

本機溫度補償參考溫度預設默認為 25°C。溫度補償係數預設默認為 2.00%。

進入溫度補償係數(Temperature Compensation Coefficient)選項，依測量需要溫度補償係數可選擇線性 (Linear)、非線性 (Non-Linear)、不補償 (OFF) 等，一般情況下電導度(Cond.) 選擇線性補償，比電阻(Res.)或純水選擇非線性補償。

溫度補償係數 (Temperature Compensation Coefficient 以下簡稱 TC)：溶液之電導度值會隨溫度上升而增加，且不盡相同，其關係式如下：(以下參考溫度 t_{ref} 以 25°C 為例，使用著可依所需設定)

Ctref	參考溫度 t_{ref} 時的電導度值	$C_t = C_{tref} \{ 1 + \alpha (T - t_{ref}) \}$
Ct1	T1°C 時的電導度值	
T1	被測溶液之溫度	$\alpha = (C_{t2} - C_{t1}) / C_{t1} (T_2 - t_{ref}) - C_{t1} (T_1 - t_{ref})$
Ct2	T2°C 時的電導度值	
T2	被測溶液之溫度	
α	溫度係數	

如何測得被測液之 TC：

以 0.01M KCL 為例，主機之 TC 設定於不補償 (OFF)，將同一被測溶液分別測量在兩個不同溫度時的絕對電導度值如 Ct1 就是 20°C 時測得電導度值 1278 μ S，Ct2 就是 30°C 時測得絕對電導度值 1552 μ S 依照上列公式計算即可得出參考溫度為 25°C： $\alpha = 1.94\%$ 。

$$\alpha = \frac{1552 - 1278}{1278(30 - 25) - 1552(20 - 25)} \times 100 = 1.94$$

線性補償範圍：0.00% ~ 40.00%

溫度補償範圍(Ctref)：0°C ~ 100°C

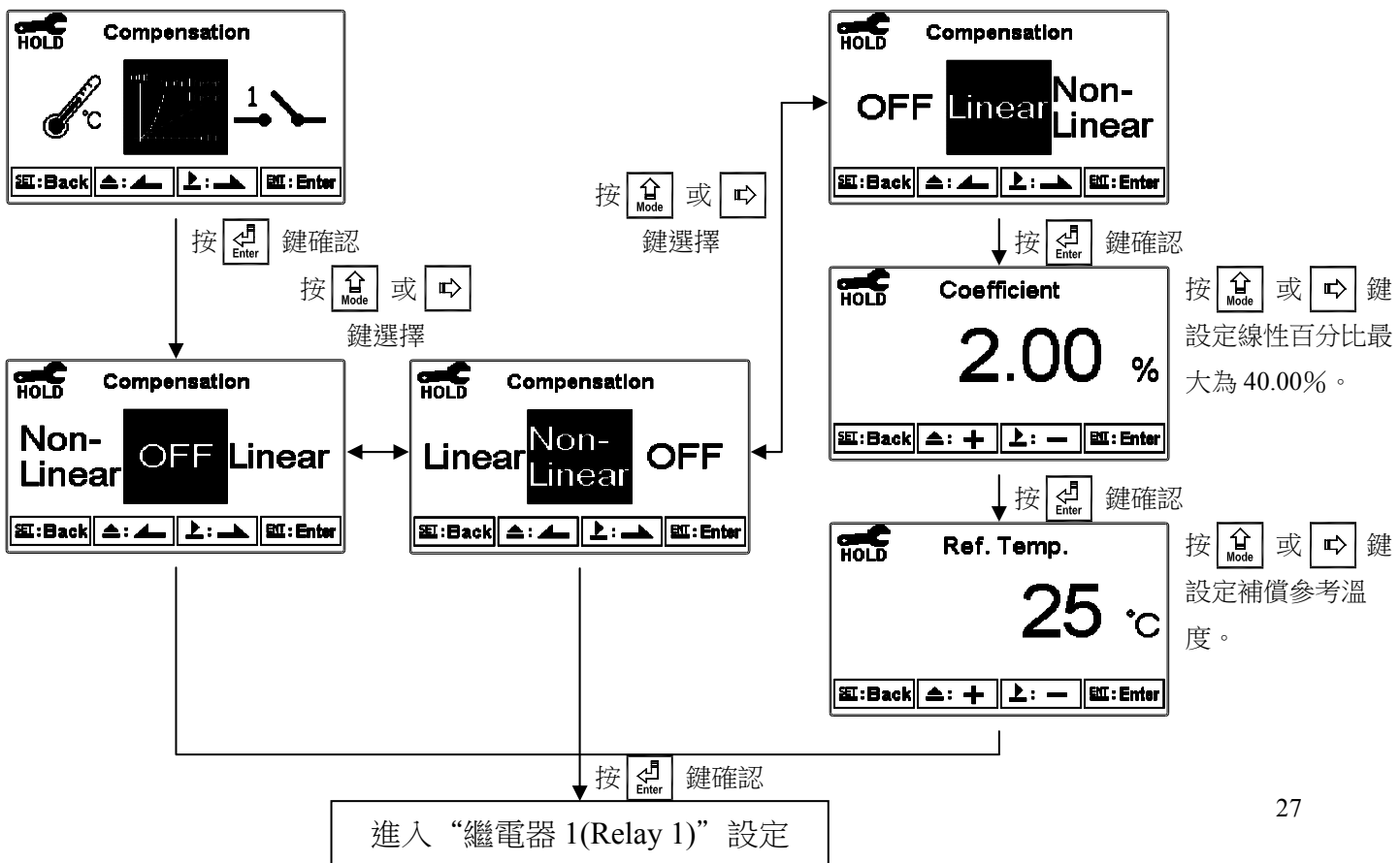

6.8 繼電器 1(Relay 1)

進入繼電器 1(Relay 1)選項，選擇開啟或關閉此功能，若選擇開啟，接著選擇為高點(Hi Point)或低點(Lo Point)警報，輸入設定點(SP, Setting Point)及遲滯值(Hys., Hysteresis)，各參數間的關係與意義可參考方框內的說明圖(高點警報設定)。

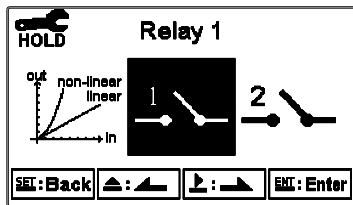

按 鍵確認

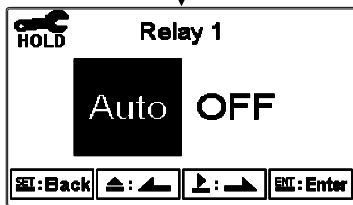

按 或 鍵選擇 Relay 1 是否啟動，若選擇 OFF，則直接進入 Relay 2 設定。

按 鍵確認

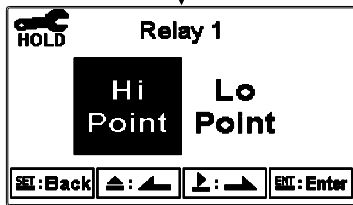

按 或 鍵選擇為高點或低點警報。

按 鍵確認

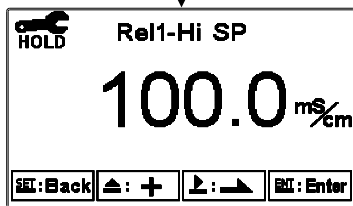

按 或 鍵調整設定點(SP)，若電導度計之檔位為 Auto 檔，則依序需設定單位(μ S/cm 或 mS/cm)、數字、小數點。

按 鍵確認

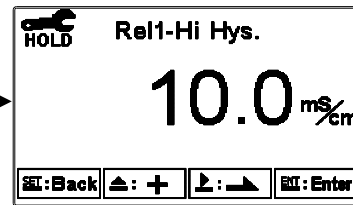
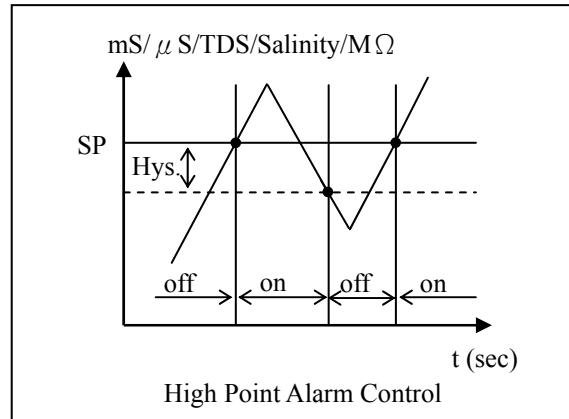

按 或 鍵調整遲滯值(Hys.)。

按 鍵確認

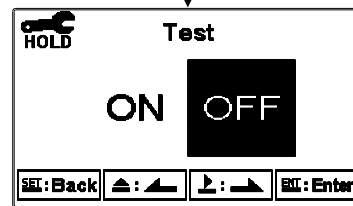

按 或 鍵選擇 Relay 1 接點及燈號測試，選擇 ON 時，Relay 1 動作及 RELAY1 燈亮。

按 鍵確認

進入“繼電器 2(Relay 2)”設定

6.9 繼電器 2(Relay 2)

進入繼電器 2(Relay 2)選項，選擇開啟或關閉此功能，若選擇開啟，接著選擇為高點(Hi Point)或低點(Lo Point)警報，輸入設定點(SP, Setting Point)及遲滯值(Hys., Hysteresis)，各參數間的關係與意義可參考方框內的說明圖(低點警報設定)。

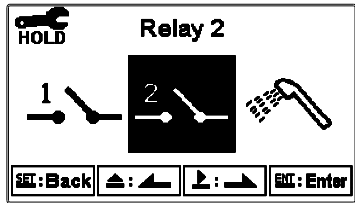

按 鍵確認

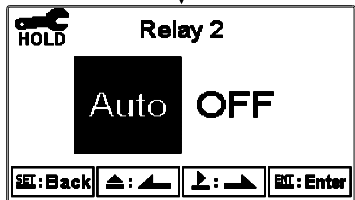

按 或 鍵選擇 Relay 2 是否啟動，若選擇 OFF，則直接進入 Clean 設定。

按 鍵確認

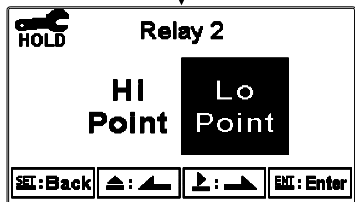

按 或 鍵選擇為高點或低點警報。

按 鍵確認

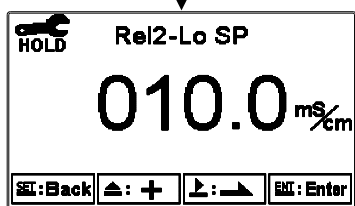

按 或 鍵調整設定點(SP)，若電導度計之檔位為 Auto 檔，則依序需設定單位(μ S/cm 或 mS/cm)、數字、小數點。

按 鍵確認

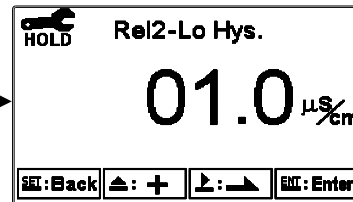
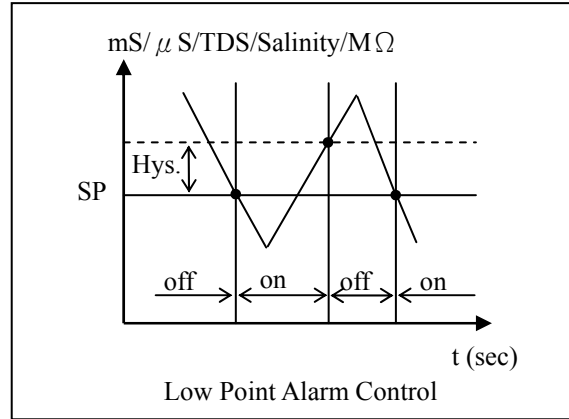

按 或 鍵調整遲滯值(Hys.)。

按 鍵確認

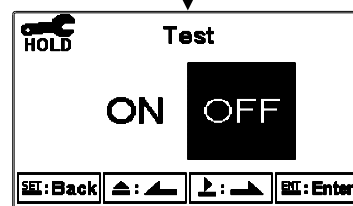

按 或 鍵選擇 Relay 2 接點及燈號測試，選擇 ON 時，Relay 2 動作及 RELAY2 燈亮。

按 鍵確認

進入“清洗(Clean)”設定

6.10 清洗(Clean)

進入清洗(Clean)選項，選擇開啟或關閉此功能，若選擇開啟，接著輸入清洗裝置自動開啟(Clean ON)、關閉(Clean OFF)時間，及遲滯值(Hys.，Hysteresis)，各參數間的關係與意義可參考方框內的說明圖。**註：**在開啟此功能情況下，若開啟或關閉時間中有任一值設為 0，則本機將自動停止本功能。

若在測量模式啟動清洗程序，螢幕於上方顯示“Clean Running”符號，顯示數值將維持在清洗前的最後一次測量值，若於清洗狀態下進入參數設定模式或校正模式，本機將停止清洗程序。

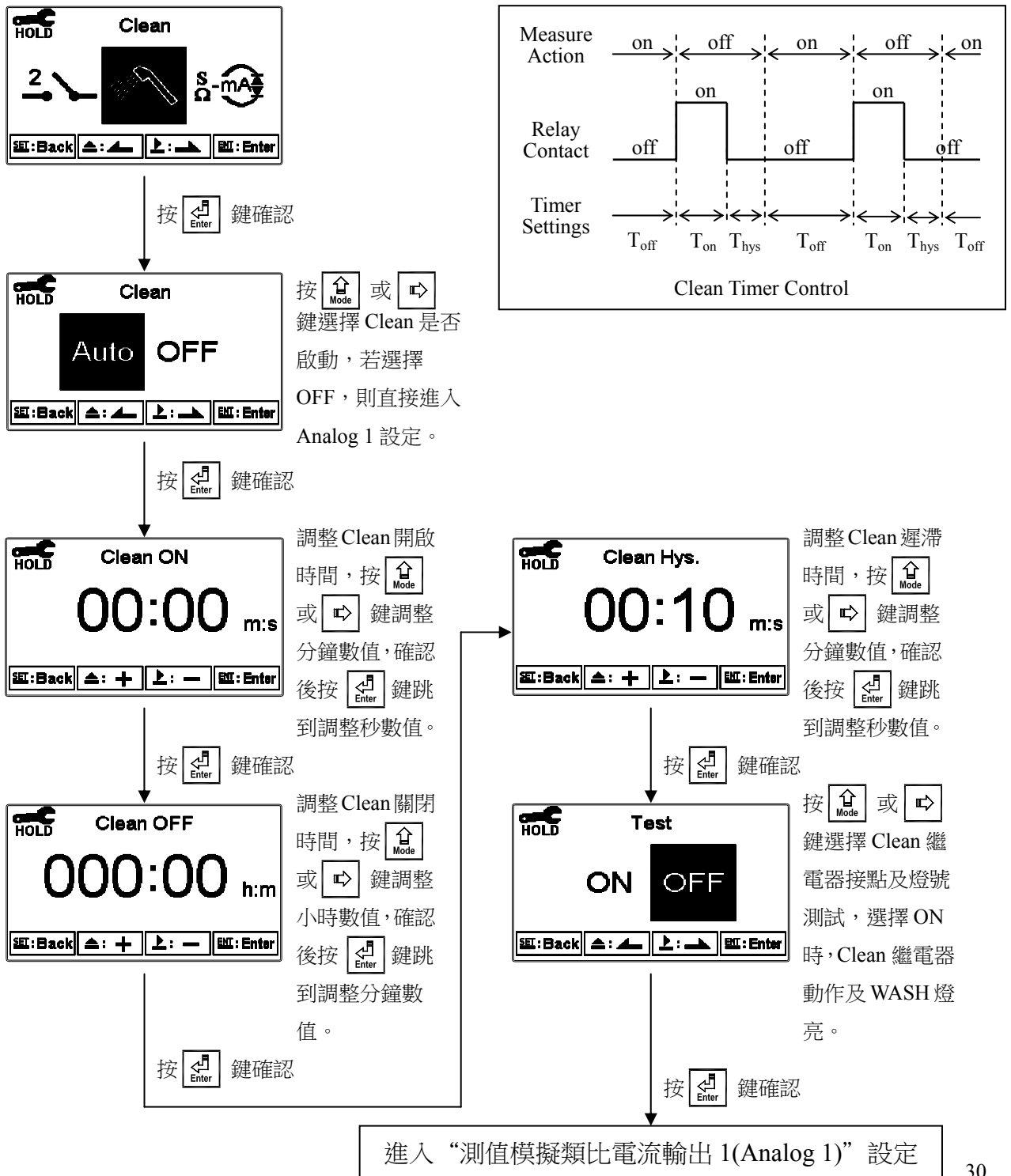

6.11 測值模擬類比電流輸出 1(Analog 1)

進入模擬類比電流輸出 1(Analog 1)選項，選擇 0~20mA 或 4~20mA 輸出電流，設定其對應測量範圍，測量範圍設定越小，則相對電流輸出之解析度越高。當測值超過設定範圍上限時，電流將維持大約 22mA 輸出，超過設定範圍下限時，0~20mA 模式下電流將維持 0mA 輸出，4~20mA 模式下電流將維持大約 2mA 輸出，可作為失效判斷之依據。在 HOLD 狀態下，電流輸出維持在 HOLD 狀態前的最後一次輸出值。然而為方便做外接記錄器或 PLC 控制器的相對電流設定，故在設定 0(4)或 20mA 之對應值時，電流輸出接點將維持 0(4)或 20mA 輸出。

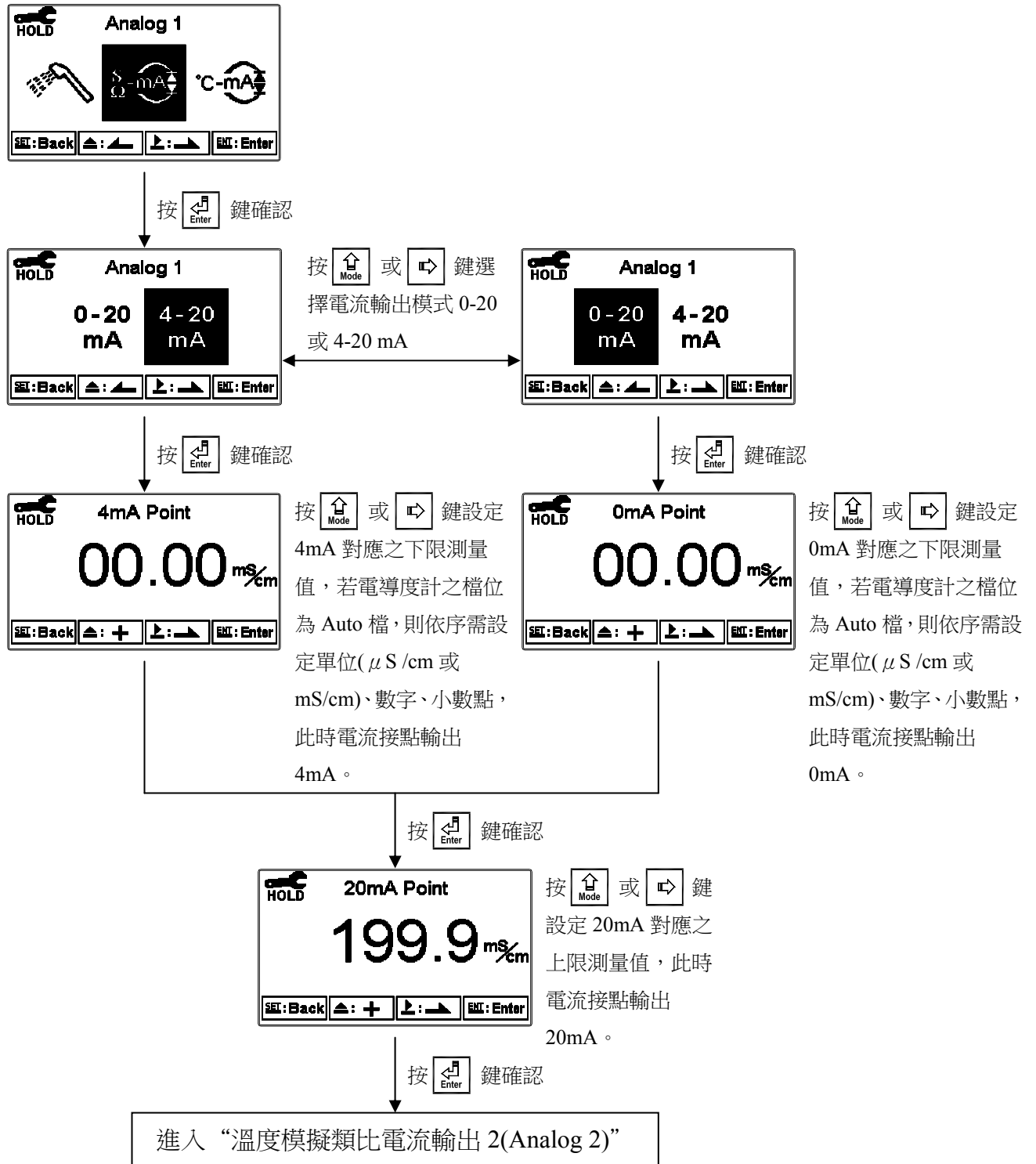

6.12 溫度模擬類比電流輸出 2(Analog 2)

進入模擬類比電流輸出 2(Analog 2)選項，選擇 0~20mA 或 4~20mA 輸出電流，設定其對應溫度(Temperature)測量範圍，測量範圍設定越小，則相對電流輸出之解析度越高。當測值超過設定範圍上限時，電流將維持大約 22mA 輸出，超過設定範圍下限時，0~20mA 模式下電流將維持 0mA 輸出，4~20mA 模式下電流將維持大約 2mA 輸出，可作為失效判斷之依據。在 HOLD 狀態下，電流輸出維持在 HOLD 狀態前的最後一次輸出值。然而為方便做外接記錄器或 PLC 控制器的相對電流設定，故在設定 0(4)或 20mA 之對應值時，電流輸出接點將維持 0(4)或 20mA 輸出。

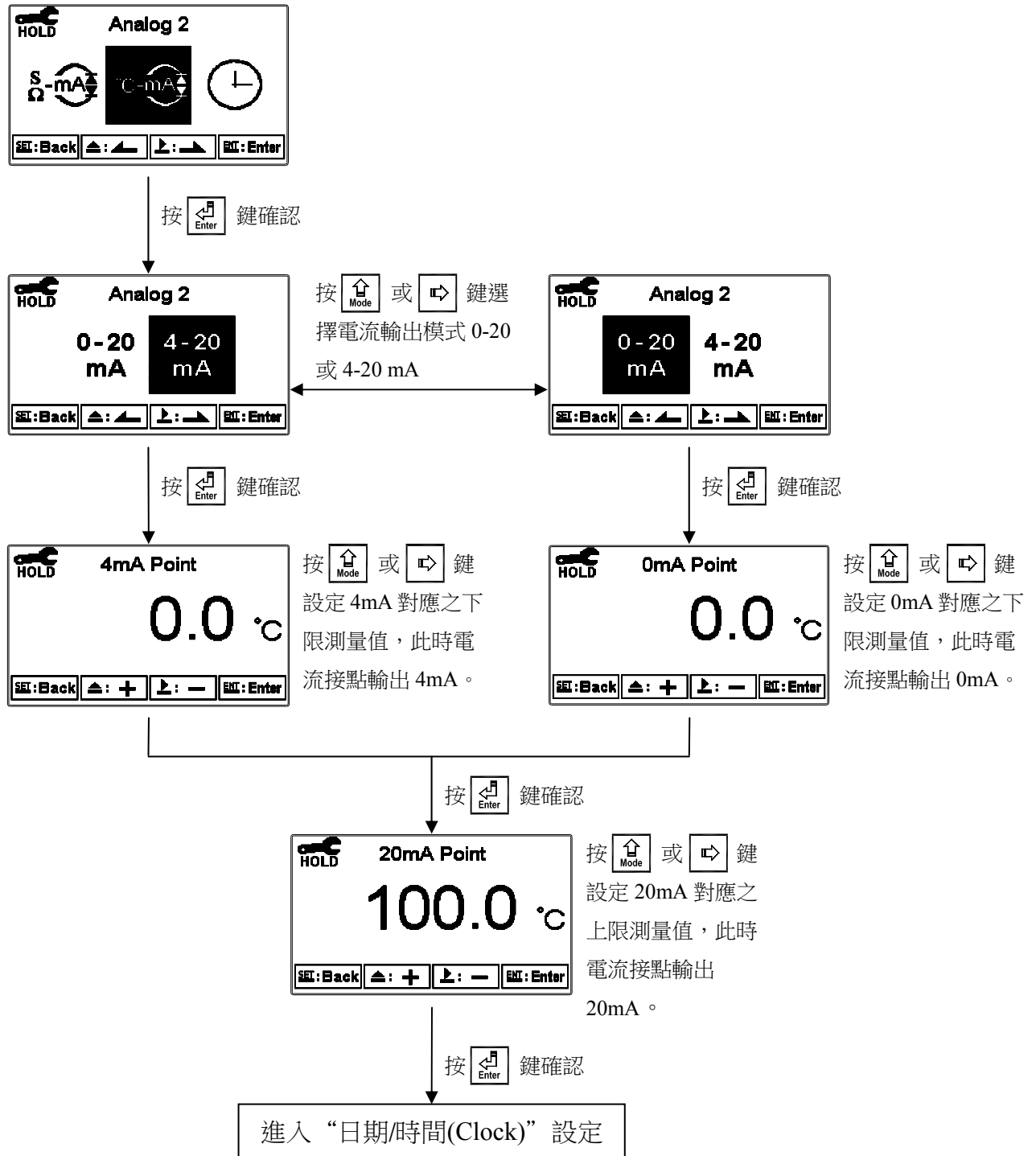

6.13 日期/時間(Clock)

進入日期/時間(Clock)選項，設定顯示的年(Year)、月(Month)、日(Date)、時(Hour)、及分(Min)。若選擇關閉時間功能，則在主測量畫面將不顯示時間，校正資料畫面的校正時間將顯示 OFF。

註：時間計時功能在 AC 供應電源斷電後重啟，需要重新設定時間。

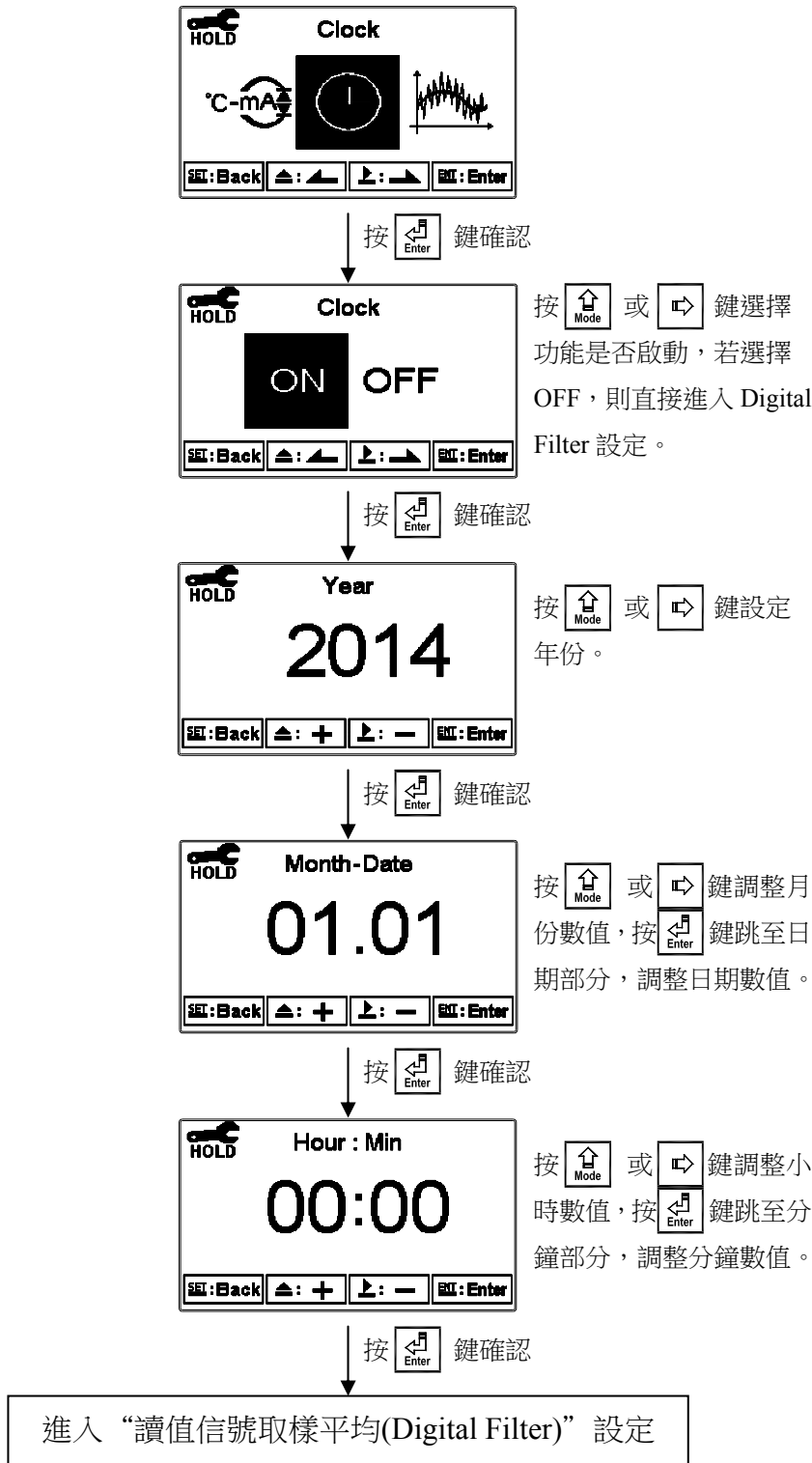

6.14 讀值信號取樣平均(Digital Filter)

進入讀值信號取樣平均(Digital Filter)選項，使用者可依所需，設定讀值信號取樣平均次數，以提高測值穩定顯示。

註：0 代表依不同電導度(比電阻)值自動設定平均次數。

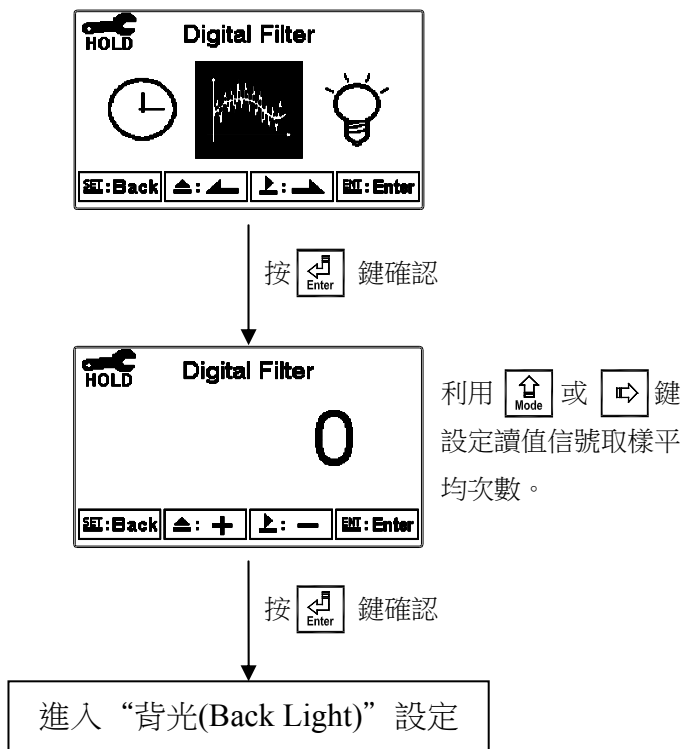

6.15 背光(Back Light)

進入背光(Back Light)選項，使用者可依需要，設定螢幕的背光亮度(-2~2，暗~亮)或靈敏度(-2~2，不靈敏~靈敏)。若在 OFF 或 AUTO 模式下，當有按鍵動作時，則強迫進入 touch-on 狀態，背光將被啟動，持續 5 秒內若再無按鍵動作發生，則回復原先背光之控制模式。

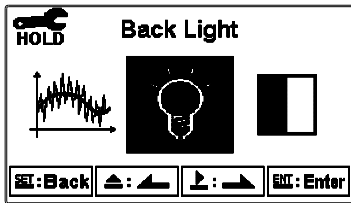

ON 設定：背光恆亮。

OFF 設定：背光關閉，有按鍵動作時進入 touch-on 狀態。

Auto 設定：依環境亮度自動開啟或關閉背光，有按鍵動作時進入 touch-on 狀態。

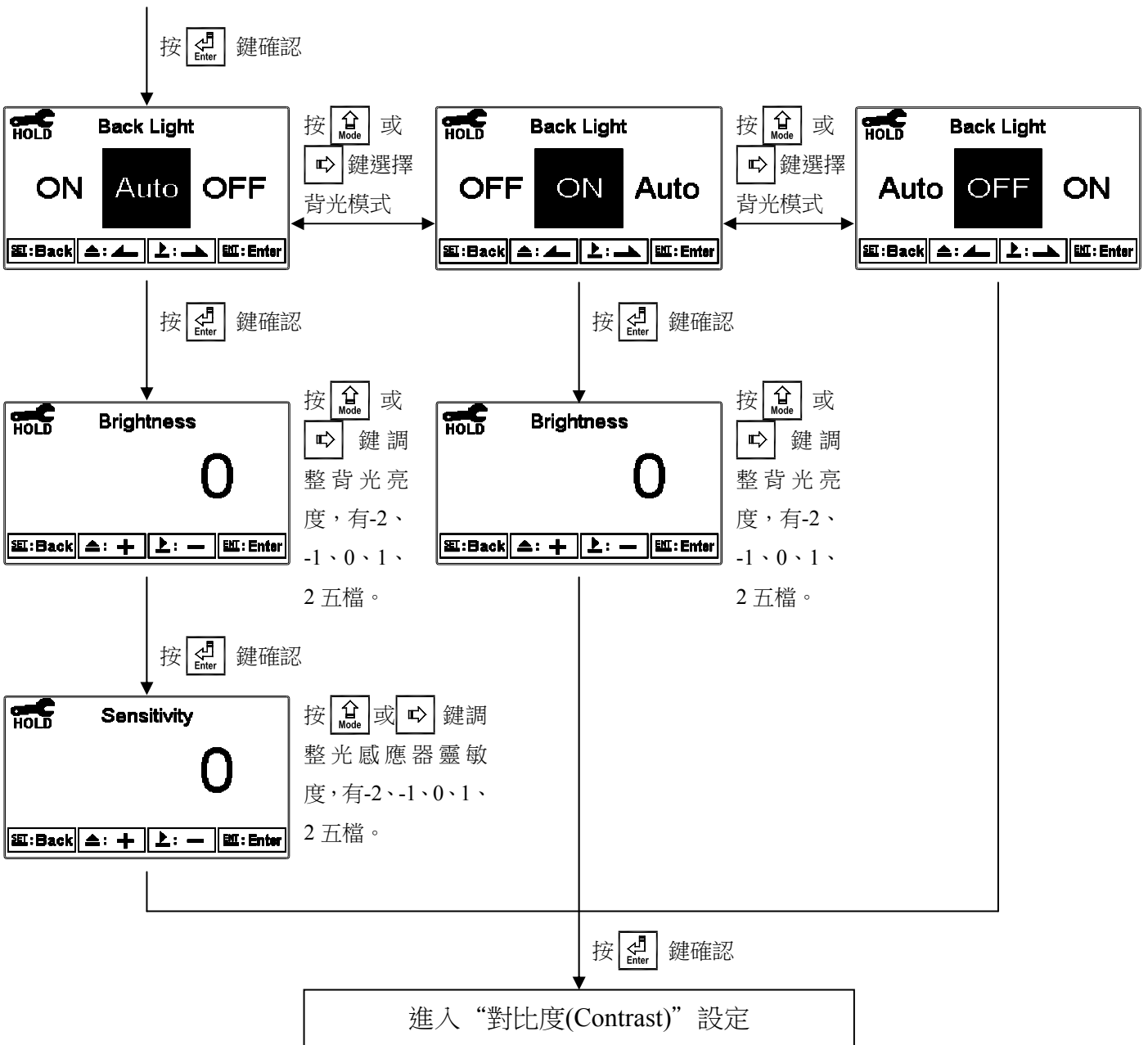

6.16 對比度(Contrast)

進入對比度(Contrast)選項，使用者可依所需，設定螢幕顯示的對比度，依序為-2、-1、0、1、2 由淺至深。

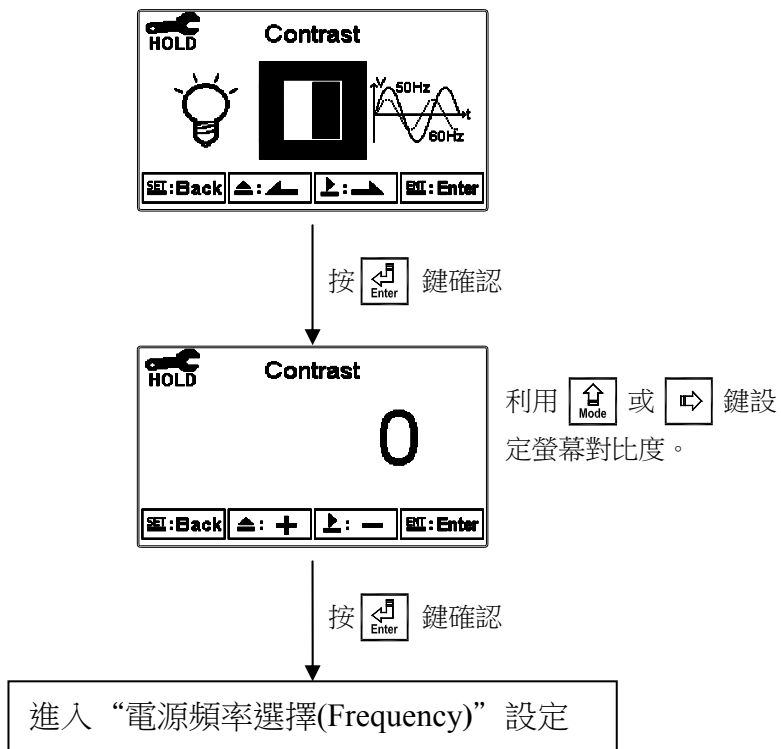

6.17 電源頻率選擇(Frequency)

進入電源頻率選擇(Frequency)選項，使用者依當地電源頻率選擇機器工作電源頻率 50Hz 或 60Hz。

註：此設定會影響儀器正常測量，請務必確實正確設定。

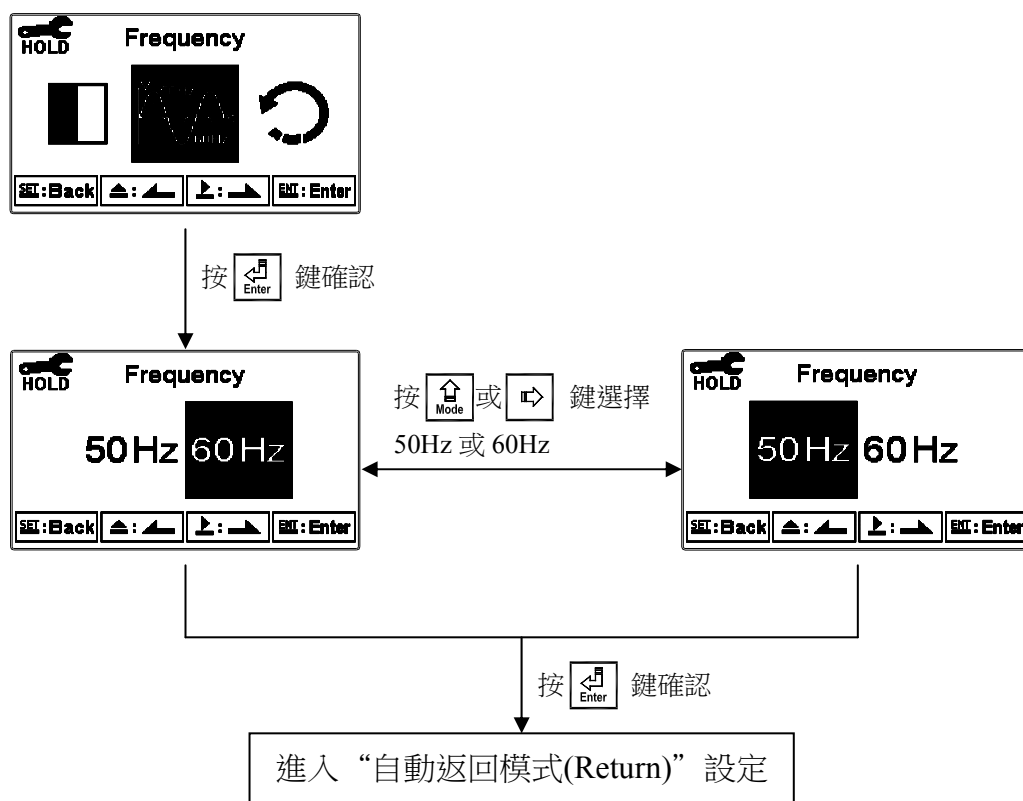

6.18 自動返回模式(Return)

進入自動返回模式(Return)選項，設定由參數設定模式自動返回測量模式的方法與時間，手動離開(Manual Exit)表示需手動跳出參數設定模式回到測量模式，自動(Auto)表示在所設定的時間內若按鍵無動作，則會自動返回測量模式。

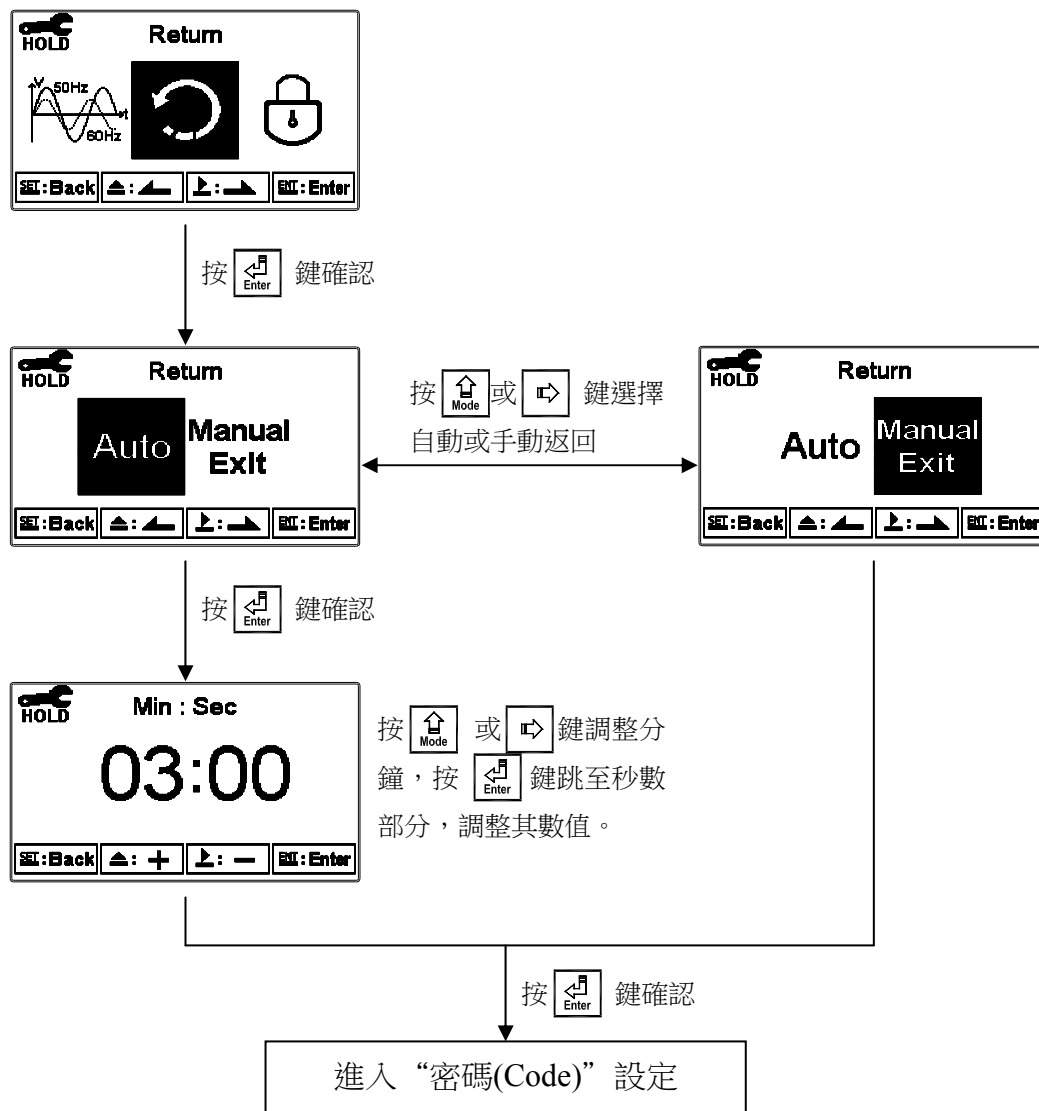



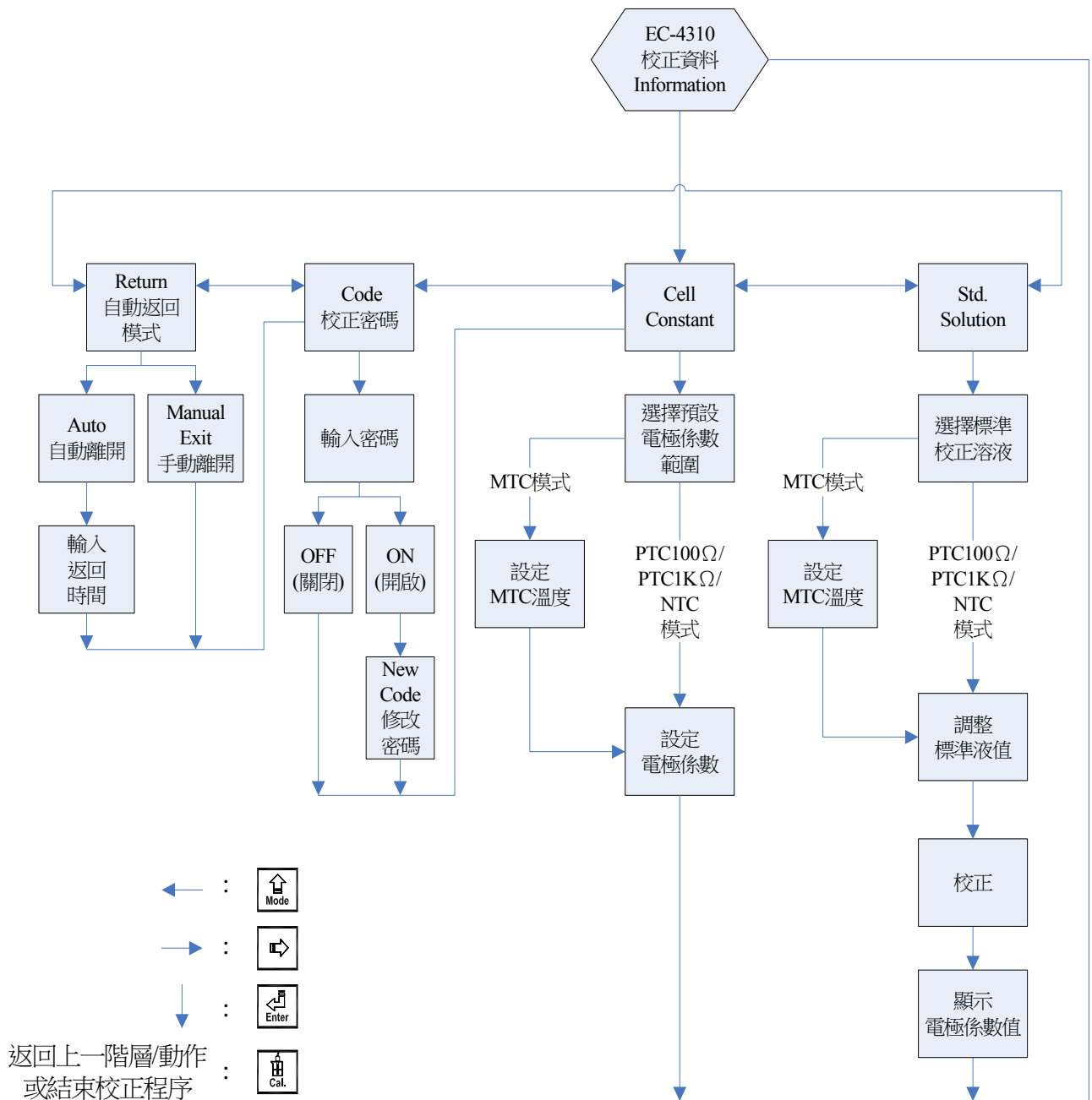

七、校正

校正模式操作流程圖



7.1 進入校正模式

於測量模式下同時按  及  鍵，顯示校正資料(Information)畫面，若無需重新校正，可按  鍵回到測量模式。若欲重新做校正，於校正資料(Information)畫面按  鍵即可進入校正設定。(若校正時間顯示 OFF 表示已關閉日期/時間功能選項)

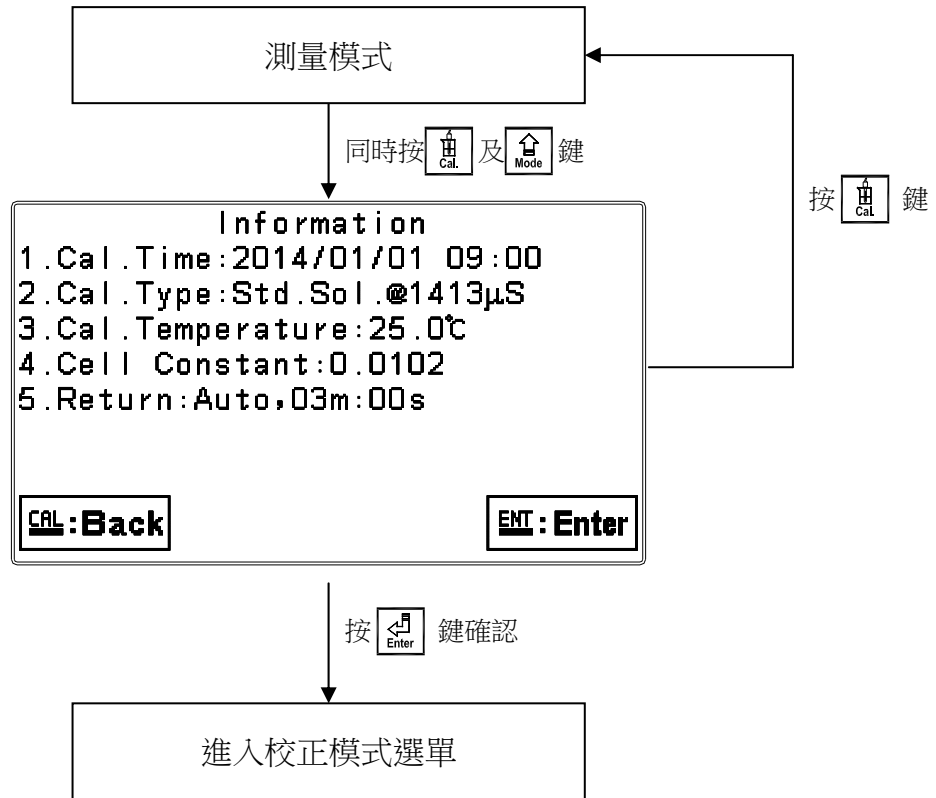





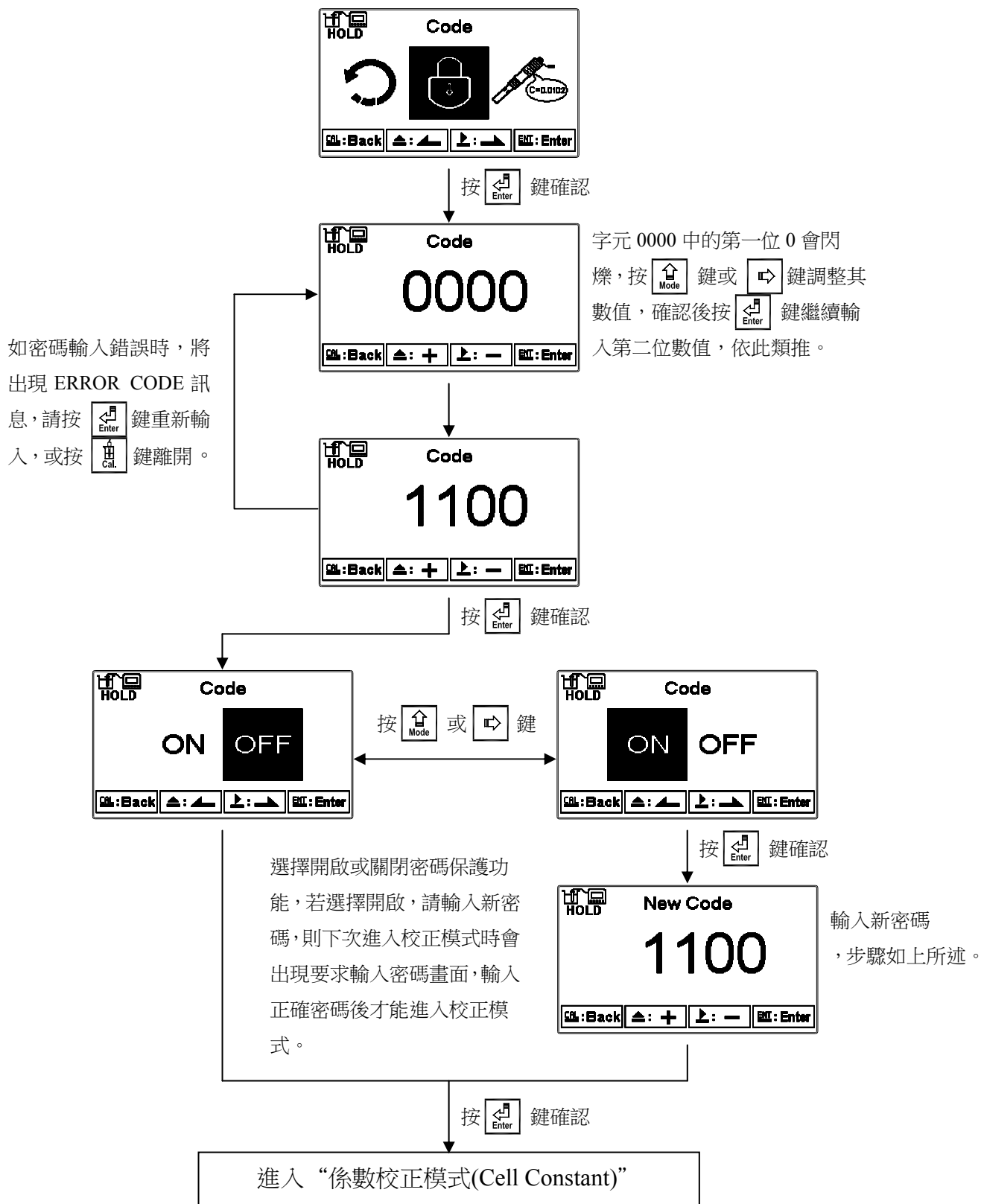

7.2 校正密碼(Code)

進入校正模式後切換至密碼(Code)選項，選擇是否開啟密碼保護功能。
出廠密碼預設默認值為 1100。



7.3 係數校正模式(Cell Constant)

7.3.1 Res.比電阻

進入直接設定電極係數畫面此時可按  或  鍵選擇電極係數預設默認值，預設默認值共有三組（0.01、0.05、0.10）以便選擇較適用之電極係數值，待選定適用之預設默認值後，再按  鍵進入下一個畫面，此時電極係數值開始閃爍，可按  或  鍵調整電極係數值，修正測量值至已知之標準液數值，或直接設定已知之電極係數值後，再按  鍵。

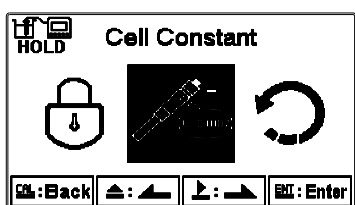

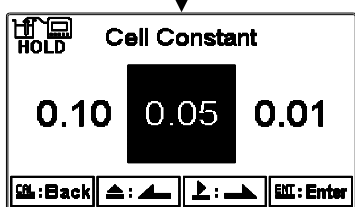

按  鍵確認



依電極係數按  或  鍵選擇最接近的預設默認值，再依電極標示的電極係數調整。

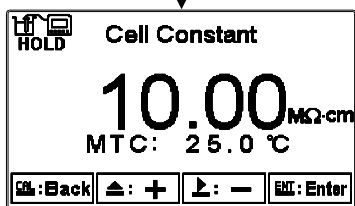

按  鍵確認

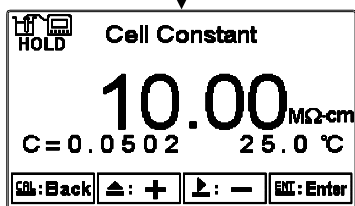

在溫度為 MTC 模式下，按  或  鍵可調整溫度，若在 PTC1KΩ、PTC100Ω 或 NTC 模式下，溫度為自動讀取。

按  鍵確認







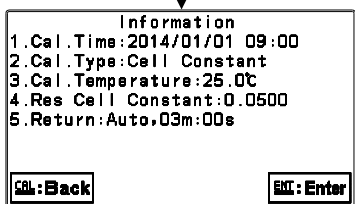

依電極所標示的電極係數按  或  鍵輸入電極係數。

按  鍵確認並顯示校正結果



7.3.2 Cond.電導度

測量模式為電導度(Cond.)、鹽度(Salinity)、總溶解固體量(TDS)皆可使用係數校正模式進行校正，可按  或  鍵選擇電極係數預設默認值，預設默認值共有四組（0.01、0.10、0.50、10.00）以便選擇較適用之電極係數值，待選定適用之預設默認值後，再按  鍵進入下一個畫面，此時電極係數值開始閃爍，可按  或  鍵依電極上標示之係數或對已知溶液做調整，再按  鍵。

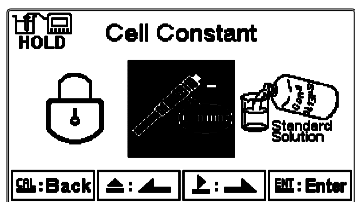

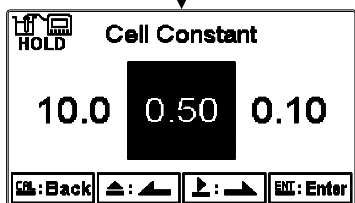

按  鍵確認



依電極係數按  或  鍵選擇最接近的預設默認值，再依電極標示的電極係數調整。

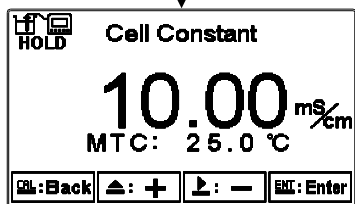

按  鍵確認

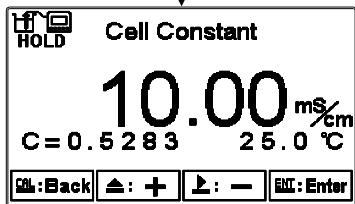

在溫度為 MTC 模式下，按  或  鍵可調整溫度，若在 PTC1KΩ、PTC100Ω 或 NTC 模式下，溫度為自動讀取。

按  鍵確認







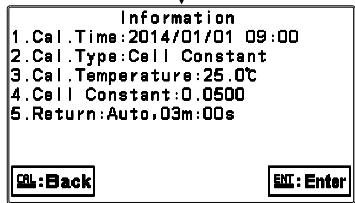

依電極所標示的電極係數按  或  鍵輸入電極係數。或對已知溶液進行調整。

按  鍵確認並顯示校正結果



7.4 標準液校正模式(Std. Solution)

用已知溶液校正電極係數，使用者可按  或  鍵選擇適用的預設默認三種 84.0 μ S、1413 μ S、12.88mS 的電導度標準液後，按  鍵進入校正畫面。顯示該標準液在不同溫度下所對應的電導度值(附錄)，但使用者仍可依實際電導度值調整，再按  鍵進行校正。符號  儀器開始自動校正，校正完成後，自動顯示校正後的電極係數值畫面。按  鍵離開。

註：使用”標準液校正模式”溫度範圍限制在 0 $^{\circ}$ C ~ 31 $^{\circ}$ C，如不在範圍內請參照” 7.3.2 Cond.電導度係數校正模式” 進行校正。

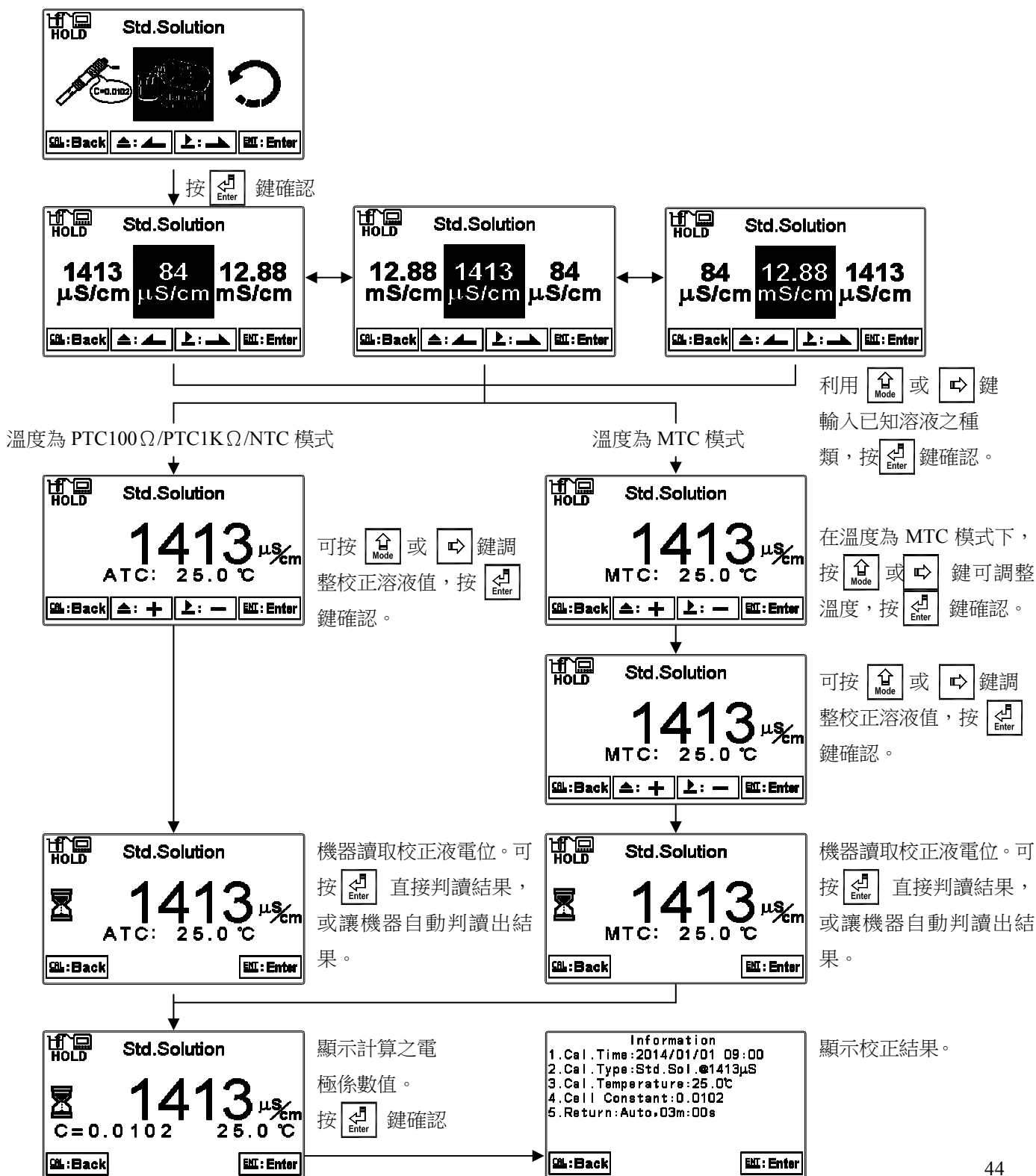

7.5 自動返回模式(Return)

進入自動返回模式(Return)選項，設定由校正模式自動返回測量模式的方法與時間，手動離開(Manual Exit)表示需手動跳出校正模式回到測量模式，自動(Auto)表示在所設定的時間內若按鍵無動作，則會自動返回測量模式。

註：自動返回模式(Return)在參數設定模式及校正模式為各別獨立設定。

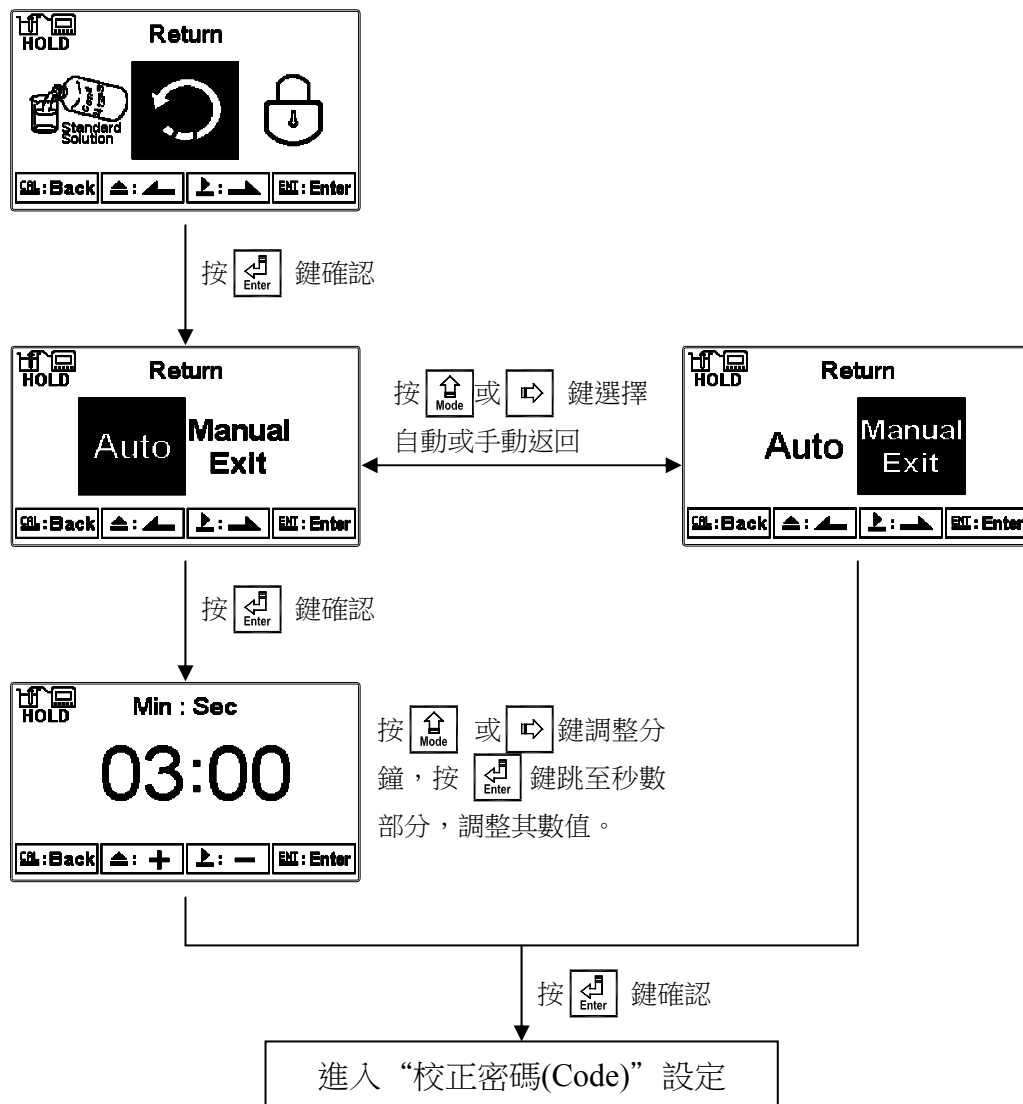

八、錯誤訊息

錯誤代碼	可能因素	處理方法
Error1	校正時讀值不穩定	1. 請更換新的標準液 2. 請做電極保養或更新電極，並重新做校正
Error2	1. 電極係數值超過上下限 2. 溫度超過範圍	1. 請更換新的標準液 2. 請做電極保養或更新電極，並重新做校正
Error3	輸入密碼錯誤 ERROR CODE	重新輸入密碼
Error5	儀器故障	請通知維修人員處理

九、電極安裝方式

9.1 電極外觀

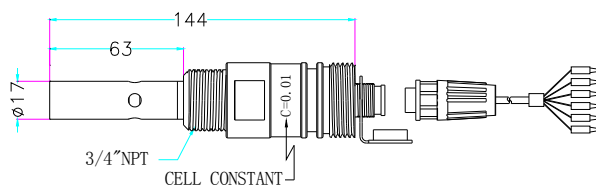

8-221/222 尺寸圖

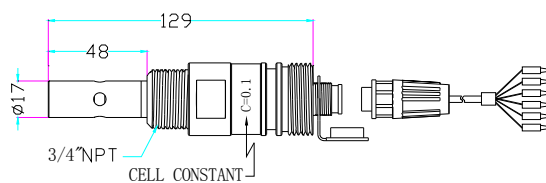

8-223 尺寸圖

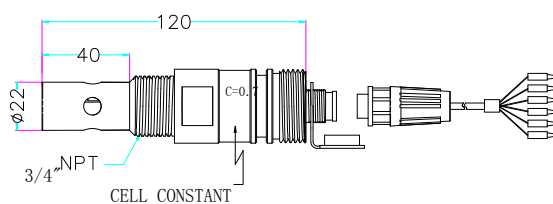

8-241/8-241-01/242 尺寸圖

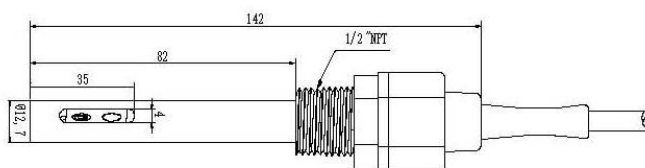

8-244 尺寸圖

9.2 正確安裝方式

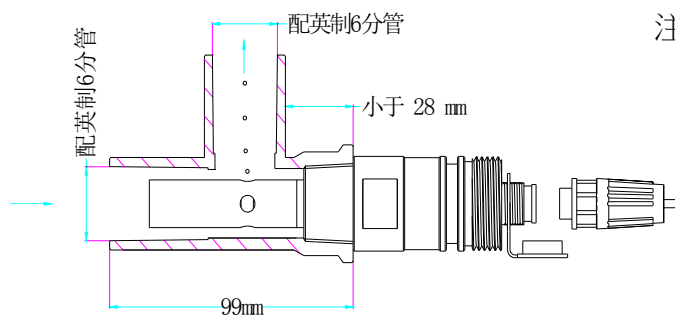

注意：管牙口到管壁必須小於 28 mm

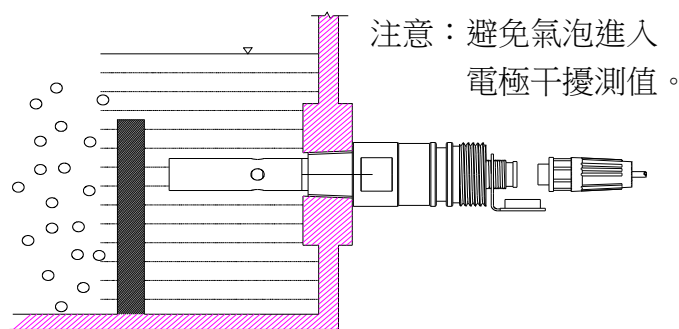

注意：避免氣泡進入
電極干擾測值。

9.3 錯誤安裝方式

9.3.1 電極浸入不足、易形成死水，造成錯誤測量

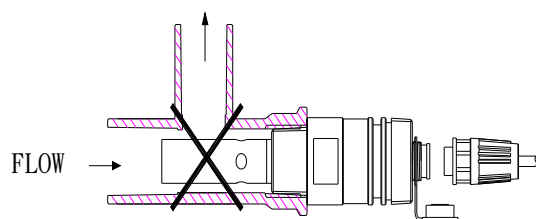

9.3.2 電極易因水流不足造成錯誤測量

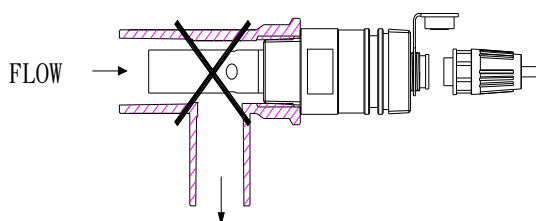

9.3.3 電極未充分浸入水中，上方形成死水造成錯誤測量

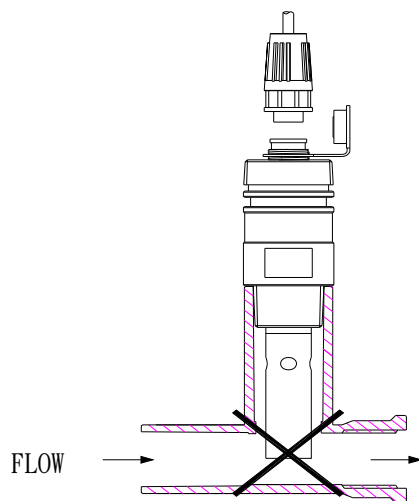

附錄 Calibration Solution

°C	Conductivity	84 μ s@25°C	1413 μ S@25°C	12.88mS@25°C
0			776	7.15
5		65	896	8.22
10		67	1020	9.33
15		68	1147	10.48
16		70	1173	10.72
17		71	1199	10.95
18		73	1225	11.19
19		74	1251	11.43
20		76	1278	11.67
21		78	1305	11.91
22		79	1332	12.15
23		81	1359	12.39
24		82	1386	12.64
25		84	1413	12.88
26		86	1440	13.13
27		87	1467	13.37
28		89	1494	13.62
29		90	1521	13.87
30		92	1548	14.12
31		94	1575	14.37