

B142...B195 塑料过滤减压阀

描述	塑料过滤减压阀采用模块化设计, 可以和同系列的气源过滤器或油雾器方便地组合在一起无需其他紧固件。		
适用介质	压缩空气或无腐蚀性气体		
入口压力	max. 15 bar		
调压方式	塑料手柄带快速锁紧功能		
排放功能	自排放		
压力表接口	阀体两侧各一个G1/4或1/8接口, 配堵头		
滤芯	标配20µm, 可选5µm滤芯, 材质烧结聚乙烯		
盛杯	塑料盛杯带口径倒钩, B142与主体螺纹连接		
排放	半自动手动排放, 可选全自动排放		
工作温度	0 °C-50 °C		
材质	阀体: 尼龙塑料, B142为POM塑料	主阀: 黄铜	
	盛杯: 聚酰胺塑料	螺纹接口: 黄铜	
	密封: NBR/Buna-N		

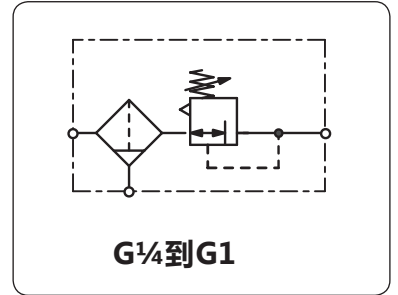

尺寸			盛杯 材质	容量 l	流量		最大 入口压力 bar	接口 G	型号
A	B	C			m³/h*	l/min*			
mm	mm	mm							

塑料过滤减压阀									
手动排放带半自动排放, 压力自排放, max. 15 bar 无压力表, 压力范围0...8 bar, 20 µm 滤芯									
B0									
42	198	126	塑料带盛杯防护罩	0.02	51	850	15	G¼	B142-02HC
52	239	148		0.04	84	1400		G¾	B150-03HC
52	239	148		0.04	90	1500		G½	B152-04HC
63	276	173		0.10	138	2300		G½	B175-04HC
137	276	173		0.10	144	2400		G¾	B180-06HC
115	411	237		0.20	840	14000		G1	B195-18HC



特殊可选

5 µm 滤芯	适用于B142到B180 适用于B195	B1...0.G. B195-0.G.
无排放功能	适用于所有	B1...0...K
0... 4 bar 压力表	适用于B142到B180 适用于B195	B1...0...B B195-0...B
0...12 bar 压力表	适用于B142到B180 适用于B195	B1...0...D B195-0...D
自动排放		B1...0...R
配件		
压力表	Ø 40 mm, 0... *2 bar, G¾ Ø 50 mm, 0... *2 bar, G½ Ø 63 mm, 0... *2 bar, G¼	适用于B142 MA4001-...*2 适用于B150到B180 MA5001-...*2 适用于B195 MA6302-...*2
安装支架	碳钢, 安装螺母安装	适用于B142 BW30-01 适用于B150到B180 BW42-01 适用于B195 BW00-02

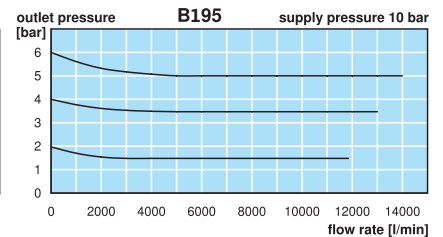
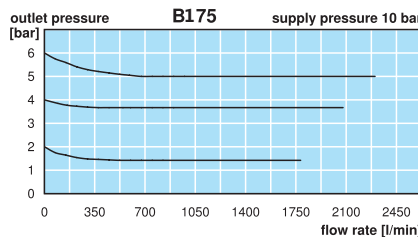
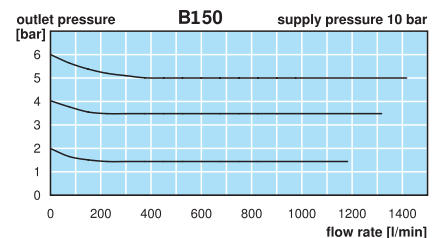
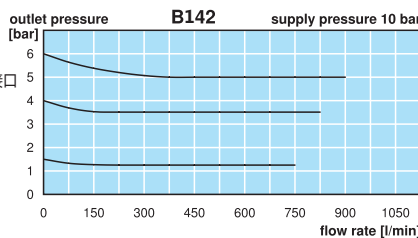
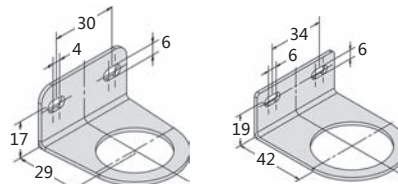
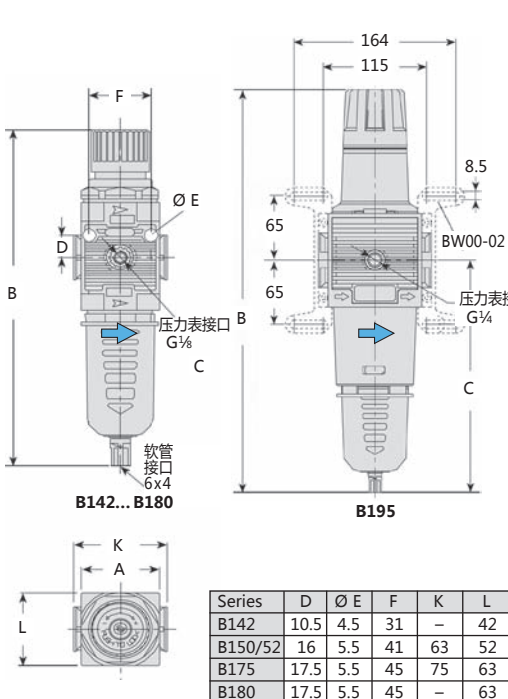

*1 在10bar入口压力, 6bar出口压力, 压降1bar的情况下

*2 04 = 0...4 bar, 10 = 0...10 bar, 16 = 0...16 bar



Order example:
B142-02HC
www.duray-control.cn