使 用 说 明 书

OPERATION MANUAL

ZX2810/2817 系列电桥说明书

ZX26 系列电容测试仪说明书

ZX27 系列电感测试仪说明书

目 录

第 1 章 仪器检查及准备工作	1
1.1 装运检查	1
1.2 检查电源	1
1.3 环境要求	1
1.4 保险丝要求	2
1.5 仪器精度保证	2
1.6 测试夹具要求	2
第 2 章 仪器概述	3
2.1 仪器简介	3
2.2 前面板：各部分的名称与功能	4
2.3 后面板：各部分的名称与功能	5
2.4 屏幕区域：各部分的名称与功能	7
2.5 基本操作指南	8
2.6 开机指南	8
第 3 章 性能与测试	9
3.1 测量功能	9
3.1.1 测量参数及符号	9
3.1.2 测量组合	9
3.1.3 测试参数和准确度	9
3.1.4 数学运算	9
3.1.5 等效方式	10
3.1.6 量程	10
3.1.7 触发	10
3.1.8 延时时间	10
3.1.9 测试端方式	10
3.1.10 测量速度	10
3.1.11 平均	10
3.1.12 显示位数	10
3.2 测试信号	10
3.2.1 测试信号频率	10
3.2.2 信号模式	11
3.2.3 测试信号电平	11
3.2.4 内阻模式	11

3.2.5 测试信号电平监视器.....	11
3.2.6 测量显示最大范围.....	11
3.2.7 直流电阻测试电压.....	12
3.3 安全要求.....	12
3.3.1 绝缘电阻.....	12
3.3.2 绝缘强度.....	12
3.3.3 泄漏电流.....	12
第 4 章 [测量] 键盘操作指南	13
4.1 <元件测量显示> 页面.....	13
4.1.1 文件管理.....	15
4.1.2 其他工具.....	15
4.2 <档计数显示> 页面.....	15
4.2.1 参数.....	16
4.2.2 标称.....	16
4.2.3 档序号.....	16
4.2.4 极限列表上下限.....	16
4.2.5 计数.....	16
4.2.6 附属(AUX).....	16
4.2.7 超差 (OUT).....	17
4.2.8 文件管理 (文件).....	17
4.2.9 辅助计数工具.....	17
4.3 <极限列表设置> 页面.....	17
4.3.1 对调参数.....	18
4.3.2 比较功能极限模式.....	18
4.3.3 容差模式标称值设置.....	19
4.3.4 附属档 ON/OFF (附属).....	19
4.3.5 比较器功能 ON/OFF (比较).....	20
4.3.6 各档上下极限值.....	20
4.3.7 文件管理 (文件).....	21
4.3.8 辅助工具 (工具).....	21
4.4 文件管理 (文件).....	21
4.4.1 LCR 单组元件设定文件 (扩展名 LCR).....	22
4.4.2 如何浏览文件.....	23
4.4.3 如何操作文件.....	23
第 5 章 [设置] 主键操作说明	25
5.1 <测量设置> 页面.....	25

5.1.1 测试功能.....	26
5.1.2 测试频率.....	27
5.1.3 测试电平.....	28
5.1.4 测试量程.....	28
5.1.5 直流偏置 (选件)	29
5.1.6 测试速度.....	29
5.1.7 触发方式.....	29
5.1.8 自动电平控制功能.....	30
5.1.9 偏置电流隔离功能.....	30
5.1.10 平均次数.....	30
5.1.11 电压电平监视 (监视 V)	30
5.1.12 电流电平监视 (监视 I)	31
5.1.13 延迟时间.....	31
5.1.14 输出电阻 (内阻)	31
5.1.15 偏差测试功能.....	32
5.1.16 文件管理 (文件)	33
5.1.17 辅助工具 (工具)	33
5.2 <用户校正>页面.....	33
5.2.1 开路校正.....	34
5.2.2 短路校正.....	35
5.2.3 电缆长度选择.....	36
5.2.4 单路/多路校正方式选择.....	37
5.2.5 文件管理 (文件)	37
5.2.6 辅助工具 (工具)	37
第 6 章 [系统]主键操作指南	38
6.1 <系统设置>页面.....	38
6.1.1 液晶风格.....	38
6.1.2 语言.....	38
6.1.3 密码.....	38
6.1.4 总线模式.....	39
6.1.5 总线地址.....	39
6.1.6 波特率.....	39
6.1.7 按键音.....	39
6.1.8 CMD Format(命令格式).....	39
6.1.9 Rs232 Send(数据发送模式).....	40
6.1.10 HTTP(公司网址).....	40
6.2 <测试设置>界面.....	40

6.2.1 通过讯响.....	41
6.2.2 失败讯响.....	41
6.2.3 偏置源 (ZX2810 系列不支持此功能)	41
6.2.4 触发模式.....	42
6.2.5 触发沿.....	42
6.2.6 Handler 模式.....	42
6.2.7 Bin Sorting(分选模式).....	43
第 7 章 远程控制操作指南	44
7.1 RS232C 接口说明.....	44
7.2 GPIB 接口说明 (选装)	45
7.2.1 GPIB 接口功能.....	47
7.2.2 GPIB 总线地址.....	47
7.2.3 GPIB 总线功能.....	47
7.3 USB CDC 接口	48
7.3.1 USB CDC 接口配置安装.....	48
7.3.2 USB CDC 驱动程序安装.....	48
7.4 USB TMC 接口.....	50
7.4.1 USB TMC 接口配置安装.....	50
7.4.2 USB TMC 驱动程序安装.....	50
第 8 章 HANDLER 接口使用指南	52
8.1 HANDLER 接口定义	52
8.2 HANDLER 接口极限列表比较设置步骤.....	54
8.3 提高测量速度提高效率方法.....	55

第 1 章 仪器检查及准备工作

感谢您购买并使用我公司产品！本章主要讲述当您收到仪器后应进行的一些检查，及安全使用仪器之前必须了解和具备的条件。

1.1 装运检查

在开箱后您应先检查仪器是否因为运输出现外表破损，请不要盲目接通电源开关，否则可能发生触电危险。

请根据装箱单对装箱项目进行确认，若有不符请尽快与我公司或经销商联系，以保障您的权益。

1.2 检查电源

对 ZX2810 系列仪器提供的电源应满足下列条件：

- 电压：100 ~ 120 Vac 或 198 ~ 242 Vac，与后面板电源设置有关。
- 频率：46 ~ 64 Hz。
- 功率：应大于 85 VA。
- 电源输入相线 L、零线 N、地线 E 应与本仪器电源插头相同。
- 应尽量使其在低噪声的环境下使用。

警告：为了防止漏电对仪器或人造成伤害，用户必须将供电电源的地线可靠。

1.3 环境要求

- 请不要在多尘、多震动、日光直射、有腐蚀气体下使用。
- 仪器正常工作时应在温度为 0℃~40℃，相对湿度≤75%，因此请尽量在此条件下使用仪器，以保证测量的准确度。
- 本测试仪器后面板装有散热装置以避免内部温度上升，为了确保通风良好，切勿阻塞左右通风孔，以使本仪器维持准确度。
- 本仪器已经经过仔细设计以减少因 AC 电源端输入带来的杂波干扰，然而仍应尽量使其在低噪声的环境下使用，如果无法避免，请安装电源滤波器。
- 仪器长期不使用，请将其放在原始包装箱或相似箱子中储存在温度为 5℃~40℃，相对湿度不大于 85%RH 的通风室内，空气中不应含有腐蚀测量仪的有害杂质，且应避免日光直射。
- 仪器特别是连接被测件的测试导线应远离强电磁场，以免对测量产生干扰。

1.4 保险丝要求

仪器出厂已配备了保险丝，用户应使用本公司配备的保险丝。

如需要保险丝时，请与最近的致新精密电子有限公司销售和办事处联系。为了检验和替换保险丝，应拔掉电源线和抽出熔丝座。

警告：上电前应注意你的保险丝位置是否与供电电压范围符合。

1.5 仪器精度保证

- 为保证仪器精确测量，开机预热时间应不少于 12 分钟
- 请勿频繁开关仪器，以引起内部数据混乱。

1.6 测试夹具要求

请使用本公司配备的测试夹具或测试电缆，仪器测试夹具或测试电缆应保持清洁，被测试器件引脚保持清洁，以保证被测器件与夹具接触良好。将测试夹具或测试电缆连接于本仪器前面板的 Hcur、Hpot、Lcur、Lpot 四个测试端上。对具有屏蔽外壳的被测件，可以把屏蔽层与仪器地“⊥”相连。

特别注意：没有安装测试夹具或测试电缆时，仪器将显示一个不稳定的测量结果。用户自制或其他公司的测试夹具或测试电缆可能会导致不正确的测量结果。

第 2 章 仪器概述

本章讲述了 ZX2810 系列仪器的基本操作特征。在使用 ZX2810 系列仪器之前，请仔细阅读本章内容，以便你可以很快学会 ZX2810 系列仪器的操作。

2.1 仪器简介

特别说明：

ZX2810 系列电桥包括 ZX2810B、ZX2810C、ZX2811C、ZX2811D.

ZX26 系列电容测试仪包括 ZX2618B、ZX2615E、ZX2615F、ZX2617、ZX2617A、ZX2617F.

ZX27 系列电感测试仪包括 ZX2776、ZX2775B、ZX2773A.

ZX2817 系列电感测试仪包括 ZX2817、ZX2817B.

ZX2810 系列电桥、ZX26 系列电容测试仪、ZX27 系列电感、ZX2817 系列电桥采用 320*240 彩色显示屏幕的新一代阻抗测试仪器，其最高可达 0.05% 的基本精度（详细信息请参考节 3.1.3）、50Hz ~ 100KHz（详细信息请参考节 3.2.1）的频率范围几乎可以满足元件与材料的一切测量要求，可测量低 ESR 电容器和高 Q 电感器的测量。可用于诸如传声器、谐振器、电感器、陶瓷电容器、液晶显示器、变容二极管、变压器等进行诸多电气性能的分析。

ZX2810 系列电桥、ZX26 系列电容测试仪、ZX27 系列电感、ZX2817 系列电桥是电子元器件设计、检验、质量控制和生产测试强有力的工具。其超高速的测试速度使其特别适用于自动生产线的点检机，压电器件的频率响应曲线分析等等。其多种输出阻抗模式可以适应各个电感变压器厂家的不同标准需求，其卓越的性能可以实现商业标准和军用标准如 IEC 和 MIL 标准的各种测试。

特别声明：由于上述各系列仪器的操作大体相同，下面主要以 ZX2810 系列仪器为例介绍，其余 ZX26 系列、ZX27 系列、ZX2817 系列仪器操作请参考 ZX2810 系列。

2.2 前面板：各部分的名称与功能



图 2-1 LCR 数字电桥 前面板介绍——举例：ZX2810B

ZX2810 系列 LCR 电桥前面板（如图 2-1 所示）各部分介绍如下所示：

1) 商标及型号

仪器商标及型号及仪器测量范围等。

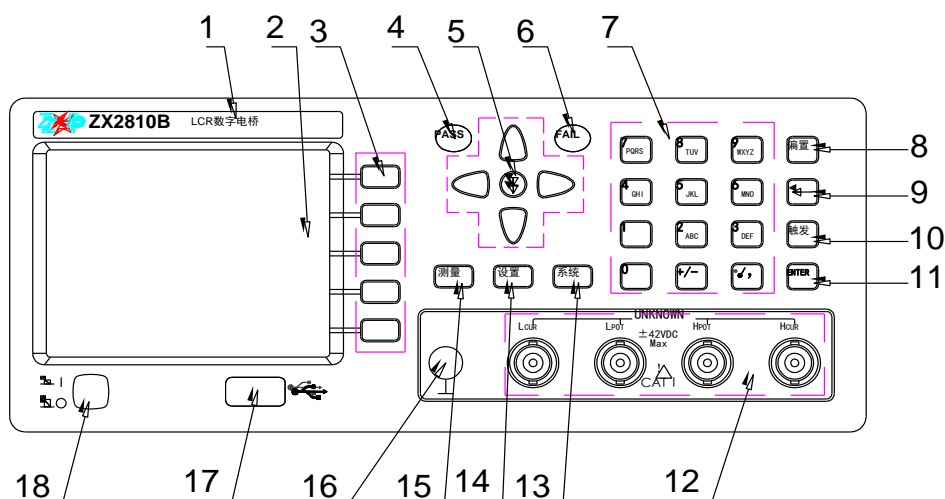
2) LCD 液晶显示屏

320*240 点阵液晶显示屏，显示设置信息，测量结果，测量条件等。

3) 软键

五个软键可用于选择控制和参数，每个软键的左方都有相应的功能定义。软键定义随显示页面不同而改变。

4) PASS LED

测试结果通过 LED 灯。

5) NEXT 键

快速翻页键，仅仅在变压器扫描测试功能有用

6) FAIL LED

测试结果不通过 LED 灯。

7) 数字键

用于输入数字等相关信息。

8) ESC 键（偏置键，拷屏键，解锁键）多功能复用

在文件名输入时，可结束数字键盘部分的输入。

U 盘接入时，可拷贝当前屏幕。

ZX2810 系列不具备偏置功能。

当进行上位机命令控制时，仪器面板整个键盘锁定，此键可作为键盘解锁键。

9) [←]键

BACKSPACE 键。按此键删除输入数值的最后一个字符。

10) [触发]键

当仪器触发方式设定为 MAN(手动)模式时，按此键可触发仪器进行测试。

11) [ENTER]键

在输入数值时，[ENTER]键用于终止数据输入，确认并保存输入行（LCD 最下面一行）显示的数据。

在输入文件名，[ENTER]键用于终止文件名输入，确认并保存输入行（LCD 最下面一行）显示的文件名。

12) 测试端 (UNKNOWN)

四端对测试端。用于连接四端对测试夹具或测试电缆，对被测件进行测量。

电流激励高端(Hcur)；

电压取样高端(Hpot)；

电压取样低端(Lpot)；

电流激励低端(Lcur)。

13) [系统]菜单键

按[系统]键，进入“系统设置”页面。

14) [设置]菜单键

按[设置]键，进入测试设置主菜单。

15) [测量]菜单键

按[测量]键，进入“元件测量显示”页面。

16) 机壳接地端

该接线端与仪器机壳相连。可以用于保护或屏蔽接地连接。

17) USB HOST 接口

用于连接 U 盘存储器。

18) 电源开关(POWER)

按此键可进行电源开关的打开与关闭。

2.3 后面板：各部分的名称与功能

ZX2810 系列数字 LCR 电桥后面板如图 2-2 所示。



图 2-2 LCR 数字电桥后面板介绍——举例：ZX2810B

ZX2810B 后面板（如图 2-2 所示）各部分介绍如下所示：

1) 1-HANDLER 口（可选择 1 档分选或者 3 档分选）

通过 HANDLER 接口,可方便地组成自动测试系统,实现自动测试,广泛应用于工厂自动化生产线。仪器通过该接口输出分档比较结果信号和联络信号,同时通过该接口获得“启动”信号。

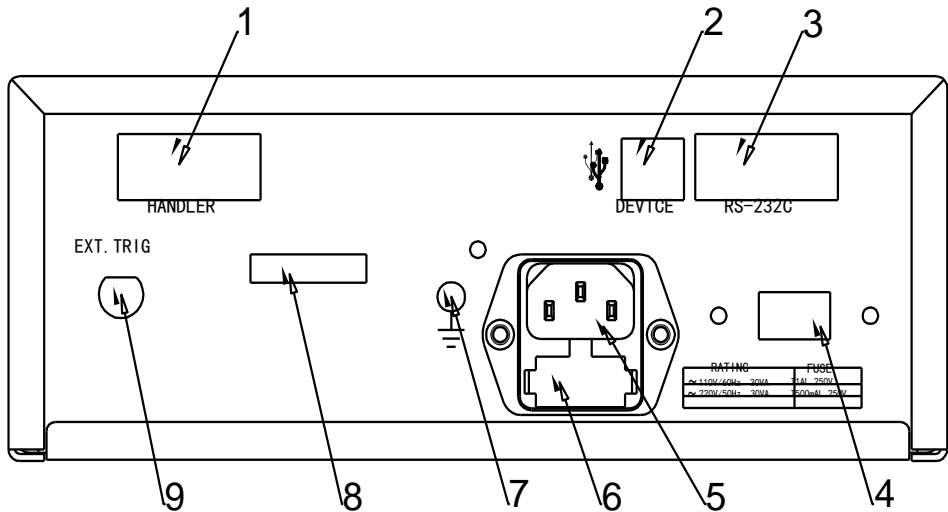
2) 2-USBDEVICE 接口

当总线模式设置为 USBTMC 时,此口为 USBTMC 接口。

当总线模式设置为 USB CDC 时,此口为 USB CDC 接口。

3) 3-RS232C 串行接口

可用此接口对仪器进行控制

4) 4-110V/220V 电压切换口 用于 110V 与 220V 交流电压输入开关的切换。

5) 5-电源插座 用于输入交流电源。

6) 6-保险丝座

用于安装电源保险丝,保护仪器,更换内芯的方向可以切换 110V/220V。

⚠警告：上电前应注意你的保险丝位置是否与供电电压范围符合。

7) 7-接地端 该接线端与仪器机壳相连。可以用于保护或屏蔽接地连接。

8) 8-仪器条形码区

9) 4-EXT. TRIG 输入口

当仪器触发方式设置为外部触发（EXT），通过此接口可以触发仪器进行测量。

2.4 屏幕区域：各部分的名称与功能

ZX2810 系列数字 LCR 电桥采用了 320×240 彩色液晶显示屏，其显示区域的功能划分如图 2-3 所示。



图 2-3 显示区域功能划分

1) 显示页面区域

该区域指示当前页面的名称。

2) 文件域

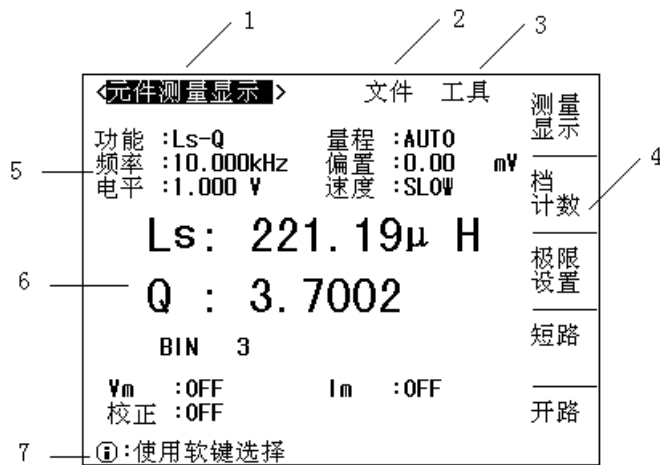
把光标移到该区域，可进行文件管理操作。文件管理操作包括：加载、保存和删除。

3) 工具域

一些不常用的功能，在显示页面没有相应的设置域，被列入工具域中。

4) 软键区域

该区域被用于显示软键的功能定义。软键的定义随光标所在的域的位置不同而具有不同功能的定义。

5) 功能显示区域

该区域显示已经设定的测试条件及功能

6) 测量结果显示区域

该区域显示测试结果信息

7) 消息提示及数据输入区域

该区域用于显示系统提示信息以及用户数据输入信息。

2.5 基本操作指南

ZX2810 系列数字 LCR 电桥的基本操作为：

- 使用菜单按键（[测量], [设置], [系统]）和对应软键选择你想要显示的页面。

1) 元件测试主菜单按键[测量]

用于进入元件（LCRZ）测量显示主页。此键为电容、电阻、电感、阻抗测量功能菜单的起始按键，LCRZ 测试部分功能界面主要包括：

<元件测量显示>

<档计数显示>

<极限列表设置>

2) 测试设置主菜单按键[设置]

此键为进入**测试设置**，**极限设置**，**用户校准**设置的起始按键。

3) 系统设置主菜单按键[系统]

用于进入系统设置主页。此键为进入**系统设置**和**配置设置**功能部分的起始按键。

- 使用方向键（[←][↑][→][↓]）将光标移到你想要设置的域。当光标移到某一个域，光标区域将变为黄色显示，所谓域就是可以设定光标部分对应值的区域。
- 当前光标所在域相应的软键功能将显示在“软键区域”中。按下对应软键可以选择对应的功能。
- **数字键**、**[BACKSPACE]**及**[ENTER]**键用于数据输入，同时按下**[ESC]**键可以结束数字输入状态。
当一个数字键按下后，软键区域将显示可以使用的**单位软键**。你可以按单位软键或者**[ENTER]**键结束数据输入。当使用**[ENTER]**键结束数据输入时，数据单位为相应域参数的默认单位：P，Hz，V 或 A。例如电压的默认单位为 V。

2.6 开机指南

如果用户在上次关机前设置了开机密码，则开机后仪器会提示“请输入密码：”。ZX2810 系列仪器的默认开机密码为：2786。

第 3 章 性能与测试

3.1 测量功能

3.1.1 测量参数及符号

C: 电容 L: 电感
 R: 电阻 Z: 阻抗 Y: 导纳
 X: 电抗 B: 电纳 G: 电导
 |Z|: 阻抗的模 |Y|: 导纳的模
 D: 损耗 θ : 相位角 Q: 品质因数
 Rs: 等效串联电阻 ESR
 Rp: 等效并联电阻

3.1.2 测量组合

表 3-1 十一种测量参数及 Lk 以下述方式组合

主参数	Z, Y	L, C	R	G
副参数	θ (deg 角度), θ (rad 弧度)	D, Q, R _S , R _P , G	X	B

3.1.3 测试参数和准确度

表 3-2 各仪器型号测试参数与准确度对应表

仪器型号	测试参数	准确度
ZX2810B/ZX2810C	L、C、R、 Z 、X、Q、G、 θ 、 Y	0.1%
ZX2811C	L、C、R、 Z 、D、Q	0.25%
ZX2811D	L、C、R、 Z 、D、Q	0.2%
ZX2618B/ZX2615E	C、R、 Z 、D、X	0.1%
ZX2615F	C、R、 Z 、D	0.25%
ZX2776	L、R、Q、 Z	0.05%
ZX2817	L、C、R、D、Q、 θ 、X、 Z	0.05%
ZX2817B	L、C、R、D、Q、 θ 、X、 Z	0.1%
ZX2617/ZX2617A	C、R、Q、 Z 、X、 θ	0.05%
ZX2617F	C、R、Q、 Z 、X	0.05%
ZX2775B/ZX2773	L、R、Q、 Z	0.1%

3.1.4 数学运算

测量所得值对一可编程标称值的绝对值偏差 Δ ABS 和百分比偏差 Δ %运算。

3.1.5 等效方式

并联、串联

3.1.6 量程

自动、手动（保持、增、减）

3.1.7 触发

内部、外部、手动

内部：测量连续不断的被测件进行测量并将结果输出显示

手动：按动面板“START”键测量仪进行一次测量并将结果输出显示，平时处于等待状态。

外部：仪器接口板 HANDLER 从外部接受到“启动”信号后，进行一次测量并输出测量结果，而后再次进入等待状态。

3.1.8 延时时间

延时时间：测量出发到开始测量的时间。0—60 秒以 1ms 步进可编程

3.1.9 测试端方式

采用四端测量方式。

HD(Hcur): 电流高端

LD(Lcur): 电流低端

HS(Hpot): 电压高端

LS(Lpot): 电压低端

3.1.10 测量速度

快速：约 30 次/秒

中速：约 20 次/秒

慢速：约 6 次/秒

中速和快速在频率小于 1kHz 时测量速度会降低。

3.1.11 平均

255 可编程。

3.1.12 显示位数

5 位，最大显示数字 99999

3.2 测试信号

3.2.1 测试信号频率

测试信号为正弦波，频率准确度：0.02%

表 3-3 各仪器型号测试频率对应表

仪器型号	可测试频率(Hz)
------	-----------

ZX2810B/ZX2810C	50、60、100、120、1k、10k
ZX2811C	100、1k、10k
ZX2811D/ZX2618B/ZX2615E	100、120、1k、10k
ZX2615F	100、120
ZX2776/ZX2817B	50、60、100、120、1k、10k、40k、50k、60k、100k
ZX2817	100、120、1k、10k、40k、100k
ZX2773A	100、1k
ZX2775B	100、120、1k、10k
ZX2617/ZX2617A/ZX2617F	50、60、100、120、1k、10k、40k、50k、60k、100k

3.2.2 信号模式

正常：在测量显示页面上编程测试电压，测量时测量端电压根据被测阻抗可能比设置电压小。

恒电平：内部电平自动调节使被测件上电压与设定电压一致。

3.2.3 测试信号电平

ZX2810B 测试信号电平 0.1V_{rms}、0.3V_{rms}、1.0V_{rms}。

ZX2615F 测试信号电平 1.0V_{rms}。

ZX2810C 测试信号电平 0.1 V_{rms}-1.0V_{rms}。

其余型号仪器测试电平均为 0.1V_{rms}、0.3V_{rms}、1.0V_{rms}，在此不详细描述。

3.2.4 内阻模式

10/100 Ω、30 Ω、50 Ω、100 Ω

3.2.5 测试信号电平监视器

表 3-4 测试信号电平监视器

模式	范围	准确度
电压	0V _{RMS} —1V _{RMS}	± (10%×读数+10mV)
电流	0A _{RMS} —50mA _{RMS}	± (10%×读数+10 μ A)

3.2.6 测量显示最大范围

表 3-5 测量显示最大范围

参数	测量显示范围
L、Lk	0.01nH ~ 9.9999kH
C	0.0001pF ~ 9.9999F
R、X、Z	0.1mΩ ~ 99.999MΩ
Y、B、G	0.0001nS ~ 99.999S
D	0.0001 ~ 9.9999
Q	0.0001 ~ 99999

θ	Deg	-179.99° ~ 179.99°
	Rad	-3.14159 ~ 3.14159

3.2.7 直流电阻测试电压

±1.0VDC (测试端开路时)

准确度: ±5%

内阻: 50 Ω ±5%

3.3 安全要求

3.3.1 绝缘电阻

在参比工作条件下, 电源端子与外壳之间的绝缘电阻应不小于 50MΩ。

在运输湿热条件下, 电压端子与外壳之间的绝缘电阻应不小于 2 MΩ。

3.3.2 绝缘强度

在参比工作条件下, 电源端子与外壳之间应能承受频率为 50Hz, 额定电压为 1.5kV 的交流电压, 定时 1 分钟。应无击穿和飞弧现象。

3.3.3 泄漏电流

泄漏电流应不大于 3.5mA (交流有效值)。

第 4 章 [测量] 键盘操作指南

4.1 <元件测量显示>页面

当你按下[测量]主键，将进入<元件测量显示>页面，如图 4-1，电容测试仪如 4-2 所示。

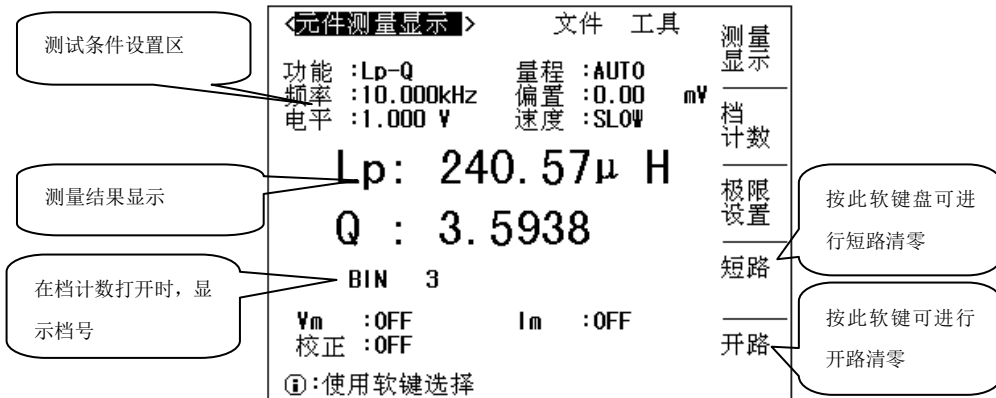

4-1 LCR 电桥<元件测量显示>页面



4-2 电容测试仪<元件测量显示>页面

在<元件测量显示>界面，光标在<元件测量显示>域，按仪器面板[测量]主键（或者连续按两下[测量]主键），将进入大字符显示界面，如图 4-3，电容测试仪如图 4-4 所示。



图 4-3 LCR 电桥 <元件测量显示>大字符显示页面



图 4-4 电容测试仪<元件测量显示>大字符显示页面

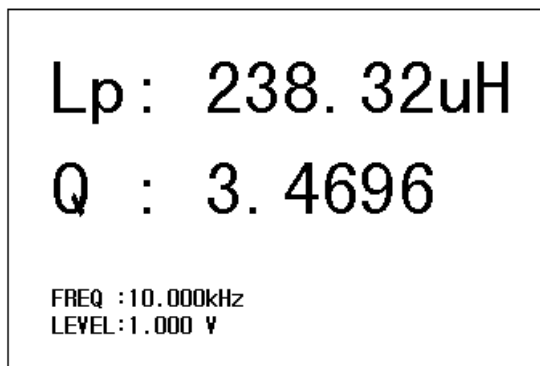

图 4-5 进行开路清零短路清零界面

在<元件测量显示>界面还可对下列条件进行设置（括号内为简写）：

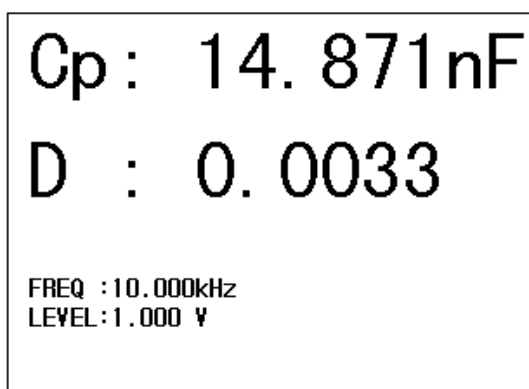
- 测试功能（功能） 参考 5.1.1 节
- 测试频率（频率） 参考 5.1.2 节
- 测试电平（电平） 参考 5.1.3 节
- 测试量程（量程） 参考 5.1.4 节

- 直流偏置（**偏置**） 参考 5.1.5 节
- 测试速度（**速度**） 参考 5.1.6 节
- 文件管理（**文件**） 参考 4.4 节
- 其它工具（**工具**） 参考 4.1.2 节

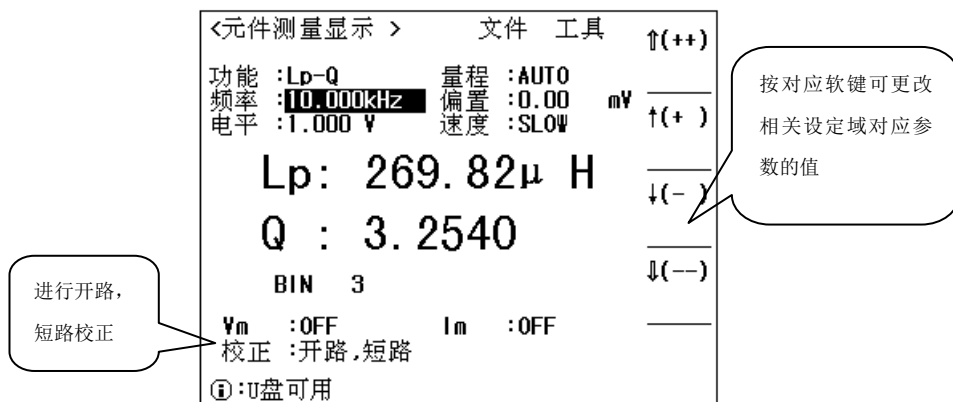
4.1.1 文件管理

请参考节 4.4 文件管理（文件）

4.1.2 其他工具

ZX2810 系列测试结果数据以 5 位数字显示，并且小数点可浮动。小数点锁定功能使 ZX2810 以固定小数点位置的方式输出测试结果。该功能同时可用于改变测试结果显示位数。

按下列操作步骤设置小数点固定显示方式：

将光标移至**工具**域。屏幕软键区将显示下列软键。

- **小数锁定 A**

按软键**小数锁定 A** 锁定主参数测试结果的小数点位置。在小数点被锁定位置将显示符号“▲”。每按一次**小数点锁定 A** 软键，最后一位显示数字将被省略。显示位数减少一位。

- **小数锁定 B**

按软键**小数锁定 B** 锁定副参数测试结果的小数点位置。在小数点被锁定位置将显示符号“▲”。每按一次**小数点锁定 B** 软键，最后一位显示数字将被省略。显示位数减少一位。

特别注意：在下列情况下小数点位置锁定功能将自动取消恢复到浮动小数点显示状态。

- 测试功能改变。
- 在偏差测试时，偏差测试方式（ Δ ABS, Δ %, OFF）被改变。

4.2 <档计数显示>页面

ZX2810 系列仪可进行最多四档分选，三档合格，一档不合格，另有一附属档，用户可以更好的判断被测件的性能。

按菜单键[**测量**]，再按软键**档计数**，进入<档计数显示>页面。在<档计数显示>页面显示各档的计数值。<档计数显示>如图 4-6 所示。



图 4-6 <档计数显示>显示界面

在<档计数显示>页面可设定下列测量控制参数。

- 文件管理（文件） 参考 4.4 节
- 辅助计数工具（工具） 参考 4.2.9 节

☞特别注意：下列域仅仅为显示域而非设定域，在本界面不能设定，主要包括：

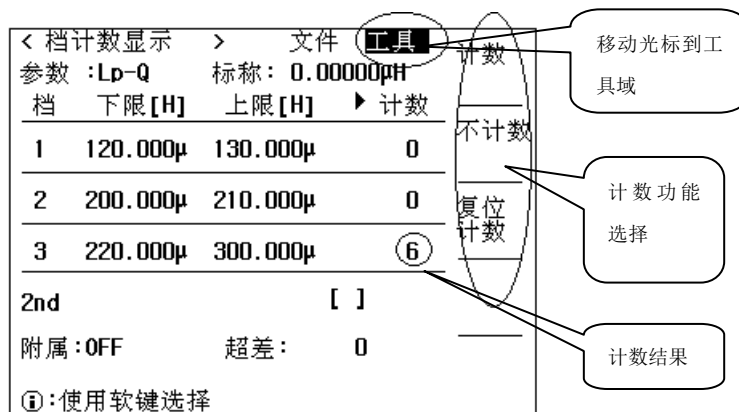
- 测试参数（参数）
- 标称值（标称）
- 档极限值（上限/下限）

如需设置上述监视域请到<极限列表设置>页面进行设置。

4.2.1 参数

参数区域监视了用户当前测量的“功能”参数，如果用户选择了主副参数对调比较模式，其参数将显示为当前“功能”参数的对调，例如，把“Cp-Q”显示为“Q-Cp”，表示当前把 Q 作为主参数比较，而 Cp 作为副参数比较。

4.2.2 标称

标称参数监视了进行档比较的标称值。

4.2.3 档序号

其正下方显示了极限列表的档序号。“2nd”表示副参数极限。

4.2.4 极限列表上下限

此区域的正下方监视了极限列表的上下限值。

4.2.5 计数

此区域的正下方显示了当前测量的档计数值。

4.2.6 附属(AUX)

此区域的显示了当前附属档的档计数值。

4.2.7 超差 (OUT)

此区域的显示了当前超差档的档计数值。

4.2.8 文件管理 (文件)

请参考节 4.4 文件管理 (文件)

4.2.9 辅助计数工具

ZX2810 具有档计数功能。仪器比较功能将被测试元件分选成不同的档，每档的测试元件数将被计数。屏幕可显示的最大计数值为 999999。当计数值超过该数时，屏幕显示信息“----”。但是仪器内部计数器正常计数，因此可以通过接口（比如 IEEE488）来读取计数值。

档计数功能操作步骤如下所示：

在<档计数显示>页面，移动光标至工具域。屏幕软键区将显示下列软键。

- **计数** 按软键**计数**，打开计数功能。“计数”左面将显示一个箭头符号“▶”
- **不计数** 按软键**不计数**，关闭计数功能。“计数”左面的箭头符号“▶”不再显示。
- **复位计数** 按软键**复位计数**，屏幕提示区域显示：“①：复位计数确定吗”。软键区将显示下列软键：
 - ◆ **YES** 按软键 YES，将所有档计数值复位为 0。
 - ◆ **NO** 按软键 NO，取消档计数值复位操作。

4.3 <极限列表设置>页面

ZX2810 系列仪器最多可进行四档分选，三档合格，一档不合格，另有一附属档。按菜单键[测量]，再按软键**极限设置**，则进入<极限列表设置>页面，<极限列表设置>页面如图 4-7 所示。

档	下限[H]	上限[H]	档计数
1	120.000µ	130.000µ	—
2	200.000µ	210.000µ	—
3	220.000µ	300.000µ	—
2nd		[]	—

①:使用软键选择

选择比较方式%或ABS等

设置档比较上下限

打开档比较开关

图 4-7<极限列表设置>四档设置页面

ZX2810 可设定 3 个主参数档极限以及一个副参数档极限值。被测结果最多可分选成 4 个档 (BIN1 至 BIN3 和 BIN OUT)。如果被测件的主参数在 BIN1 至 BIN3 的极限范围内, 但是其副参数不在极限范围内, 这时被测件被分选到附属档中。在<极限列表设置>页面可对下列比较功能的极限参数进行设定:

- 测试参数 (参数) 参考 5.1.1 节
- 比较功能极限方式 (方式) 参考 4.3.2 节
- 容差模式标称值 (标称) 参考 4.3.3 节
- 附属档 ON/OFF (附属) 参考 4.3.4 节
- 比较功能 ON/OFF (比较) 参考 4.3.5 节
- 各档下极限值 (下限) 参考 4.3.6 节
- 各档上级限值 (上限) 参考 4.3.6 节

☞**特别注意:** 当 ZX2810 使用 HANDLER 接口, 组成自动测试分选系统时, 比较功能就显示了其优越性。

4.3.1 对调参数

对调参数功能可将**参数域**中的主参数和副参数进行对调, 使用户对仪器的使用更加灵活。例如: 当测试参数为: C_p-Q 时, 参数互换功能将测试参数改为: $Q-C_p$ 。则此时 Q 可设定 3 对比较极限值, 而 C_p 仅可设定 1 对比较极限。

移动光标至**参数域**, 屏幕软键显示区将显示下列软键:

- **对调参数** 按下此软键将实现主副参数的对调

4.3.2 比较功能极限模式

比较功能包括两种主参数极限设置模式, 如图 4-8 所示。

- 容差方式
容差方式下, 将与标称值 (标称值在**标称域**设定) 的偏差值设定为比较极限值。偏差值有两种方式: 一种是百分比偏差, 另外一种是绝对值偏差。
- 连续方式
连续方式下, 将测试值范围作为比较极限值。比较极限值必须按从小到大的顺序设置。



图 4-8 两种主参数极限设置模式

移动光标至**模式域**，屏幕软键显示区将显示下列软键：

- **% TOL** 按此软键设定极限模式为：百分比偏差的容差方式。
- **ABS TOL** 按此软键设定极限模式为：绝对偏差的容差方式。
- **SEQ MODE** 按此软键设定极限模式为：连续方式

☞**特别注意**：在已经设置上下极限的情况下，如更改极限模式，则需先清除极限列表。容差方式下极限值设置比较灵活，下极限不一定要小于标称值，上极限不一定要大于标称值。各档极限范围之间可以不连续，也可以有重叠范围。

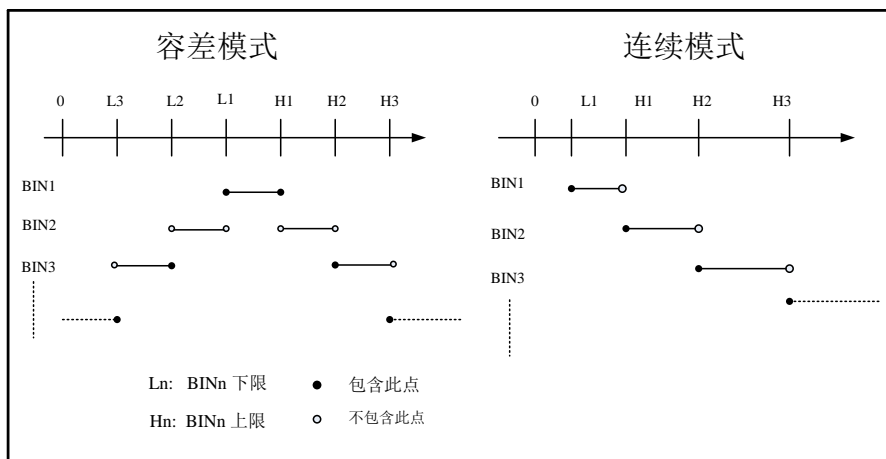
当极限值设置为容差方式时，误差范围尽量按照由小到大设置。如果 **BIN1** 设置的误差范围最大，那么所有的被测件将分选到 **BIN1** 档中，不利于数据详细分档。

4.3.3 容差模式标称值设置

当选择主参数极限模式为容差方式时，需要设定标称值。标称值可根据仪器设置范围任意设定。

当选择主参数极限模式连续方式作时，也可设定标称值。但是在连续方式下标称值也不被使用。

移动光标至**标称设定域**：

- 使用数值键输入标称值。
- 当数据输入后，可使用下标软键 (**p, n, μ, m, k, M, *1**) 代替 **[ENTER]** 键输入标称值。当使用 **[ENTER]** 键输入标称值时，标称值单位默认与上次标称值输入的单位相同。按软键 ***1** 输入标称值时，标称值根据主参数选择 F, H 或 Ω 作为默认单位。

4.3.4 附属档 ON/OFF (附属)

当需要对副参数进行分选时，可在 2nd 的**上限**和**下限**设定域设置副参数的极限值。

对于副参数分选，有三种情况叙述如下：

- 在**<极限列表设置>**页面中，没有设定副参数的上下极限值，将不进行副参数分选。

- 在<极限列表设置>页面中，已经设定副参数的上下极限值。但是**附属档**功能设置为 OFF。

此时只有副参数合格的器件，主参数才能根据分选极限进行分选。如果副参数不合格，即使其主参数在设定的极限范围内，全部被分选到 BIN OUT 档中。

- 在<极限列表设置>页面中，已经设定副参数的上下极限值。同时**附属档**功能设置为 ON。

若主参数不在设定的极限范围内，则被分选到 BIN OUT 档中。若被测件的主参数在极限范围内，但其副参数不在极限范围内，该被测件将被分选到附属档中。

☞**特别注意：**当副参数仅设定了**下极限值**，附属档设置为 ON,如果被测件的主参数在极限设定范围内，而副参数值小于或等于副参数**下限值**时，被测件被分选到附属档中。同样当副参数仅设定了**上极限值**，附属档设置为 ON,如果被测件的主参数在极限设定范围内，而副参数值大于或等于副参数**上限值**时，被测件被分选到附属档中。

4.3.5 比较器功能 ON/OFF（比较）

移动光标到**比较器**功能域，屏幕软键显示区将显示以下软键。：

- **ON** 按此键打开比较功能
- **OFF** 按此键关闭比较功能

ZX2810 可设定 3 个主参数档极限以及一个副参数档极限值。被测结果最多可分选成 4 个档（BIN1 至 BIN3 和 BIN OUT）。如果被测件的主参数在 BIN1 至 BIN3 的极限范围内，但是其副参数不在极限范围内，这时被测件被分选到附属档中。

☞**特别注意：**当 ZX2810 使用 HANDLER 接口，组成自动测试分选系统时，比较功能就显示了其优越性。

4.3.6 各档上下极限值

ZX2810 系列可设定 3 个主参数的档极限以及一个副参数的档极限值。测试结果可分选成最多 4 个档（BIN1 至 BIN3 和 BIN OUT）。这些主参数上下极限可在 BIN1 至 BIN3 的**上限**和**下限**设定域中设置。副参数的上下极限可在 2nd 的**上限**和**下限**设定域中设置。

上下极限设置过程如下：

- 1) 移动光标至**工具域**，按软键**清除表格**将当前设置的档极限，如未设置任何上下极限值，则可跳过此步骤。
- 2) 设置比较功能的测试**参数**，**标称值**以及主参数的**极限模式**。
 - 如选择容差方式
 1. 在档 1 的**下限**设定域使用数值键输入档 1 的下限值，当数据输入后，可使用下标软键（**p, n, μ, m, k, M, *1**）代替 [ENTER] 键输入极限值。当使用 [ENTER] 键输入极限值时，极限值单位默认与上次极限输入的单位相同。按软键***1**时，极限值以 F, H 或 Ω 作为默认单位。在档 1 的**下限**域输入档 1 的极限值后，档 1 的下限自动设置为-（绝对值极限），档 1 的上限自动设置为+（绝对值极限）。
 2. 光标自动跳到档 2 的**下限**设定域。重复步骤 1，直至输入档 9 的极限值。随后光标将自动跳至 2nd 的**下限**设定域。

3. 输入副参数的下限值后，光标将自动跳至 2nd 的**上限**设定域。

4. 输入副参数的上限值。

● 如选择连续方式

1. 在档 1 的**下限**设定域使用数值键输入档 1 的下限值，当数据输入后，可使用下标软键（**p**, **n**, **μ**, **m**, **k**, **M**, ***1**）代替 [ENTER] 键输入极限值。当使用 [ENTER] 键输入极限值时，极限值单位默认与上次极限输入的单位相同。按软键 ***1** 时，极限值以 F, H 或 Ω 作为默认单位。

2. 输入档 1 的下极限值后，光标自动跳至档 1 的**上限**设定域。输入档 1 的上极限值。

3. 光标将自动跳至档 2 的**上限**设定域。因为连续方式时，档 2 的下限等于档 1 的上限值。输入档 2 的上极限。

4. 重复步骤 2，直至输入档 9 的上限。随后光标将自动跳至 2nd 的**下限**设定域。输入副参数的下限值。

5. 光标将自动跳至 2nd 的**上限**设定域。输入副参数的上限值。

4.3.7 文件管理（文件）

请参考节 4.4 文件管理（文件）

4.3.8 辅助工具（工具）

移动光标至**工具**设定域，屏幕软键显示区显示如下软键：

- **清除表格** 按此键清除当前页面上所有档极限值。

☞ **特别注意：**在已经设置上下极限的情况下，如更改极限模式，则需先清除极限列表。

4.4 文件管理（文件）

ZX2810 系列数字 LCR 电桥可以将用户设定的参数以文件的形式存入仪器内部非易失性存储器或者外部 U 盘中。当下次要使用相同的设定时，只需加载相应的文件，而不需重新设定这些参数。从而大大地节省了用户重复设定参数的时间，提高了生产效率。变压器扫描的文件管理功能将在变压器测试设置部分讲述。

在任意包含**文件**域的页面，移动光标到**文件**域，按下软键**文件管理**可以进入<**文件管理**>页面，<**文件管理**>如图 4-9 所示。



图 4-9 文件管理界面

4.4.1 LCR 单组元件设定文件（扩展名.LCR）

仪器最大可以管理 550 个 LCR 单组元件设定文件（扩展名.LCR 文件），仪器内部最多可以保存 50 组不同的单组元件设定文件，序号大于 50 的文件保存在外部 U 盘（必须插入 U 盘才能操作序号大于 40 的文件）。

ZX2810 支持如下性能的 U 盘：

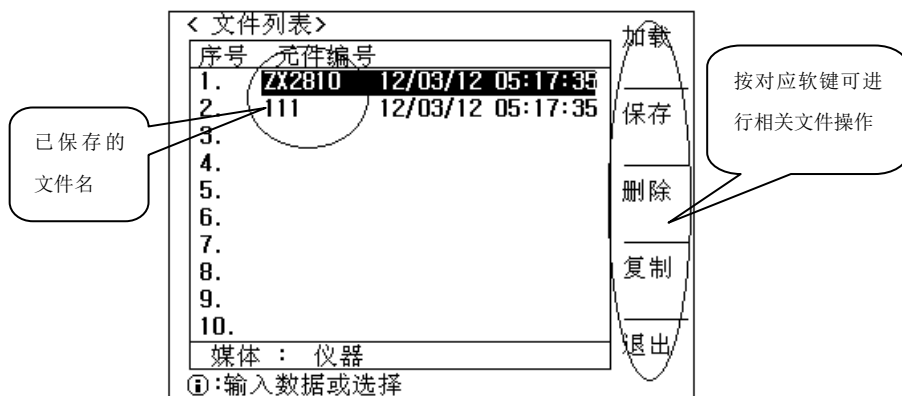
- 兼容 USB 1.0、USB 1.1、USB 2.0 协议。
- 支持 FAT16、FAT32 文件系统（用 Microsoft Windows 操作系统格式化）。

☞ **特别注意：U 盘存储器为选件。**

LCR 单组元件设定文件（扩展名.LCR）保存的数据主要包括：

- <测量设置>页面设定参数
 - ◆ 测试功能(参数)
 - ◆ 测试频率
 - ◆ 测试量程
 - ◆ 测试电平
 - ◆ 直流偏置
 - ◆ 平均次数
 - ◆ 测量延时
 - ◆ 触发方式（INT/MAN/EXT）
 - ◆ 自动电平控制（ON/OFF）
 - ◆ 电压电平监视（ON/OFF）
 - ◆ 电流电平监视（ON/OFF）
 - ◆ 偏差测试 A/B 模式（ Δ ABS/ Δ %/OFF）
 - ◆ 偏差测试 A/B 参考值
- <档计数显示>页面设定参数
 - ◆ 档计数（计数/不计数）
- <极限列表设置>页面设定参数
 - ◆ 测试功能(对调参数)

- ◆ 标称值(参考值)
- ◆ 比较方式 (%-TOL/ABS-TOL/SEQ-MODE)
- ◆ 附属档 (ON/OFF)
- ◆ 比较功能 (ON/OFF)
- ◆ 各档的上限值和下限值

4.4.2 如何浏览文件

ZX2810 系列变压器测试仪提供了三种文件浏览方式:

- 输入数字, 再按键[ENTER], 可直接跳往所输数字文件处。
- 用[↑][↓]上下方向键按键, 可逐个浏览。
- 用[←]、[→]左右方向按键, 可逐页浏览。

4.4.3 如何操作文件

进入<文件管理>页面, 屏幕将软键显示区将显示下列软键:

- **加载**
 1. 移动光标或者直接输入数字并按[ENTER]键到所需文件位置。
 2. 按下**加载**软键, 将弹出 **YES** 和 **NO** 软键, 同时信息提示区显示提示信息。
 3. 按软键 **YES** 进行文件加载, 按软键 **NO** 放弃文件加载。
- **保存**
 1. 移动光标或者直接输入数字并按[ENTER]键到所需文件位置。
 2. 按下**保存**软键, 将弹出 **YES** 和 **NO** 软键, 同时信息提示区显示提示信息。
 - ◆ 按软键 **YES** 进行文件加载, 同时信息提示区显示 “①输入文件名:”, 用数字键盘和字母软键组合输入文件名, 最后按[ENTER]键结束, 则可将设置信息保存到所输文件名的文件。
 - ◆ 按软键 **NO** 放弃文件保存。

☞特别提示: 在输入文件名时, 按下 ESC 键也可结束此次文件保存过程。

- **删除**
 1. 移动光标或者直接输入数字并按[ENTER]键到所需文件位置。
 2. 按下**删除**软键, 将弹出 **YES** 和 **NO** 软键, 同时信息提示区显示提示信息。
 3. 按软键 **YES** 进行文件删除, 按软键 **NO** 放弃文件删除。
- **复制**
 1. 按下**复制**软键, 信息提示区显示 “①输入源文件序号:”, 按数字键并按[ENTER]键结束, 信息提示区显示 “①输入目标文件序号:”。
 2. 与步骤1类似, 输入目标文件号, 信息提示区显示“①输入复制文件总数:”。
 3. 与步骤1类似, 输入复制文件总数, 则文件开始复制, 同时信息提示区将显示下列信息:
 - 5. LCR -> 15. LCR
 - 6. LCR -> 16. LCR
 - 7. LCR -> 17. LCR
 -

All copy OK!

- ☛ **特别提示：**在输入文件序号、文件总数时，按下 ESC 键也可放弃此次文件复制过程。
- ☛ **特别注意：**如果输入的文件序号介于（50，550）之间，仪器将自动到优盘上读写文件（此时必须插入 U 盘，否则可能不能完成文件复制）。
- **退出** 按此软键退出文件操作界面。

第 5 章 [设置]主键操作说明

5.1 <测量设置>页面

按仪器面板[设置]主键，将进入<测量设置>页面，<测量设置>页面如图 5-1 所示。



图 5-1 <测量设置>页面

在<测量设置>页面，主要有下列测量控制参数可设定：

- 测试功能（功能） 参考 5.1.1 节
- 测试频率（频率） 参考 5.1.2 节
- 测试电平（电平） 参考 5.1.3 节
- 测试量程（量程） 参考 5.1.4 节
- 直流偏置（偏置） 参考 5.1.5 节
- 测试速度（速度） 参考 5.1.6 节
- 触发方式（触发） 参考 5.1.7 节
- 自动电平控制（恒电平） 参考 5.1.8 节
- 偏置电流隔离 ON/OFF（ISO） 参考 5.1.9 节
- 平均次数（平均） 参考 5.1.10 节
- 电压电平监视 ON/OFF（监视 V） 参考 5.1.11 节
- 电流电平监视 ON/OFF（监视 I） 参考 5.1.12 节
- 延时时间（延时） 参考 5.1.13 节
- 输出电阻（内阻） 参考 5.1.14 节
- 偏差测试 A 模式（偏差 A） 参考 5.1.15 节
- 偏差测试 B 模式（（偏差） B） 参考 5.1.15 节
- 偏差测试 A 参考值（参考 A） 参考 5.1.15 节
- 偏差测试 B 参考值（（参考） B） 参考 5.1.15 节
- 文件管理（文件） 参考 5.1.16 节

- 辅助工具（工具）

参考 5.1.17 节

5.1.1 测试功能

ZX2810 系列可同时测量一个周期内阻抗元件的两个参数：主参数和副参数，主参数和副参数测试结果分别以两行大字符显示。主参数显示在上面一行，副参数显示在主参数下面。

主参数主要包括：

- L （电感）
- C （电容）
- R （电阻）
- G （电导）
- $|Z|$ （阻抗的模）
- $|Y|$ （导纳的模）

副参数主要包括：

- R_s （等效串联电阻 ESR）
- R_p （等效并联电阻）
- X （电抗）
- B （导纳）
- θ （相位角）
- D （损耗因子）
- Q （品质因数）

测量功能设置方法如下所示：

ZX26 系列、ZX27 系列、ZX2817 系列请参考 ZX2810 系列操作。

使用光标键将光标移至**功能**域。将显示下列软键。

- Cp-D
- Cp-Q
- Cp-G
- Cp-Rp
- 更多 1/6

按下对应软键则可选定对应功能，但按下**更多 1/6** 将弹出下一页（2/7）对应功能软键盘菜单：

- Cs-D
- Cs-Q
- Cs-Rs
- 更多 2/6

同样按下对应软键则可选定对应功能，同理则可对以下功能进行设置：

- Lp-D
- Lp-Q
- Lp-G

- Lp-Rp
- Ls-D
- Ls-Q
- Ls-Rs
- R-X
- Z- Θ°
- Z- Θ_r
- Rs-Q
- G-B
- Y- Θ°
- Y- Θ_r
- Rp-Q

☞特别提示：当循环按下更多 n/6 软键 (n=1, 2, 3, 4, 5, 6)，上面所述功能选项将在软键上依次显示。

☞特别注意：ZX2810 系列、ZX2817 系列、ZX26 系列、ZX27 系列仪器由于测试参数的不同，其测试功能选项组合可能不同，但设置方法类似。

5.1.2 测试频率

表 5-1 各仪器型号测试频率对应表

仪器型号	可测试频率(Hz)
ZX2810B/ZX2810C	50、60、100、120、1k、10k
ZX2811C	100、1k、10k
ZX2811D/ZX2618B/ZX2615E	100、120、1k、10k
ZX2615F	100、120
ZX2776/ZX2817B	50、60、100、120、1k、10k、40k、50k、60k、100k
ZX2817	100、120、1k、10k、40k、100k
ZX2773A	100、1k
ZX2775B	100、120、1k、10k
ZX2617/ZX2617A/ZX2617F	50、60、100、120、1k、10k、40k、50k、60k、100k

频率设置方法 1:

移动光标到频率域。屏幕软键区显示下列软键。

- $\uparrow(++)$
该软键为频率增加粗调键。
- $\uparrow(+)$
该软键为频率增加精调键。每按一下该键，频率增加下一个更高的频率点。
- $\downarrow(-)$
该软键为频率减小精调键。每按一下该键，频率减小至下一个更低的频率点。
- $\downarrow(--)$
该软键为频率减小粗调键。

频率设置方法 2:

选择或设定测试频率可使用软键或数值输入键。当用数字键输入所需的频率值时，软键显示当前可用的频率单位(Hz, kHz, and MHz)。你可使用这些单位软键来输入单位和数据。当使用[ENTER]键来输入频率时，频率值单位默认为 Hz。

5.1.3 测试电平

ZX2810 的测试电平以测试正弦波信号的有效值进行设定。正弦波信号的频率为测试频率，由仪器内部振荡器产生。你既可以设定测试电压值，也可以设定测试电流值。

ZX2810 信号源输出阻抗可选择为 4 种模式。

☛**特别注意：ZX2810 设置的测试电流是当被测端短路时的输出电流值。设置的测试电压是当被测端开路时的输出电压值。**

ZX2810 的自动电平控制功能可以实现恒定电压或电流测量。自动电平控制功能（恒电平域）可由<测量设置>页面设定为 ON。当自动电平控制功能开启后，当前电平值后显示一个“*”号。详细信息请参考<测量设置>页面。

ZX2810B 测试信号电平 0.1Vrms、0.3Vrms、1.0Vrms.

ZX2615F 测试信号电平 1.0Vrms.

ZX2810C 测试信号电平 0.1 Vrms-1.0Vrms.

其余型号仪器测试电平均为 0.1Vrms、0.3Vrms、1.0Vrms，在此不详细描述。

测试电平设置操作步骤:

ZX2810 有两种方式可以设定测试信号源电平。一种是利用软键设定，另外一种是利用数值输入键。

1) 使用光标键将光标移至电平域。屏幕软键区将显示下列软键。

- $\uparrow(++)$
按该软键以可增加信号源输出电平。
- $\uparrow(+)$
按该软键可增加信号源输出电平。
- $\downarrow(-)$
按该软键可减小信号源输出电平。
- $\downarrow(--)$
按该软键可减小信号源输出电平。

2) 选择或设定测试电平可使用软键或数值输入键。当用数字键输入所需的电平时，软键区显示当前可用的电平单位(mV, V, μ A, mA and A)。你可使用这些单位软键来输入单位和数据。当使用[ENTER]键来输入电平时，电平值单位默认为 V 或 A。

☛**特别注意：当你需要将测试电平在电流和电压之间切换时，必须数值输入键及单位软键组合使用。**

5.1.4 测试量程

根据被测 LCR 元件的阻抗值可以选择合适的量程。

ZX2810 系列有 9 个交流测试量程: 10 Ω , 30 Ω , 100 Ω , 300 Ω , 1k Ω , 3k Ω , 10k Ω , 30k Ω

和 100k Ω 。

测试量程设置操作步骤:

使用光标键将光标移至量程域。屏幕将显示如下软键。

- **AUTO** 该软键用于将量程设定为 AUTO 模式。
- **HOLD** 该软键用于将量程从 AUTO 模式切换到 HOLD 模式。当量程设置为 HOLD 模式, 量程将被锁定在当前测试量程。当前测试量程将被显示在屏幕的量程域。
- **↑(+)** 该软键用于在量程锁定 (HOLD) 模式下增加量程。
- **↓(-)** 该软键用于在量程锁定 (HOLD) 模式下减小量程。

5.1.5 直流偏置 (选件)

ZX2810 系列 LCR 数字电桥不提供直流偏置功能。

5.1.6 测试速度

ZX2810 系列测试速度主要由下列因数决定:

- 积分时间 (A/D 转换)
- 平均次数 (每次平均的测量次数)
- 测量延时 (从启动到开始测量的时间)
- 测量结果显示时间

你可选择 FAST(快速), MED(中速)和 SLOW(慢速)3 种测试速度。

☞ **特别注意:** 一般来说, 慢速测量时, 测试结果更加稳定和准确。

使用光标键将光标移至速度域, 屏幕软键区将显示下列软键。

- **FAST** 设置测试速度为快速模式
- **MED** 设置测试速度为中速模式
- **SLOW** 设置测试速度为慢速模式

5.1.7 触发方式

ZX2810 包含 4 种触发方式: MAN(手动触发), INT(内部触发), EXT(外部触发)和 BUS(总线触发)。

当触发方式选定为 MAN 方式时, 每按一次前面板[**TRIGGER**]键, ZX2810 进行一次测试。

当触发方式选定为 INT 方式时, ZX2810 连续重复测试。

当触发方式选定为 EXT 方式时, HANDLER 接口每接受到一次正脉冲的触发信号, ZX2810 进行一次测试。

当触发方式选定为 BUS 方式时, 仪器接口 (比如 IEEE488) 每接受到一次" **TRIGGER**" 命令, ZX2810 进行一次测试。

☞ **特别注意:** BUS 触发方式不能在仪器前面板进行设置。

当 ZX2810 正在测试的过程中, 接受到一个触发信号, 该触发信号将被忽略。因此需在 ZX2810 测试完成后发送触发信号。

当需要从选装的 HANDLER 接口触发 ZX2810 时, 将触发方式设置为 EXT 方式。

移动光标键至触发域, 仪器软键显示区将显示以下软键:

- **MAN** 设置触发方式为手动触发
- **INT** 设置触发方式为内部触发
- **EXT** 设置触发方式为外部触发

☞ **特别注意：**如需将仪器设定为 BUS 触发方式，需要通过外部接口（比如 IEEE488）接口向仪器发送“TRIGger:SOURce BUS”命令。

5.1.8 自动电平控制功能

自动电平控制功能能将实际的测试电平（被测件两端的电压或流过被测件的电流）调整至你所设定的测试电平值。使用该功能可保证被测件两端的测试电压或电流保持恒定。当采用自动电平控制功能时，测试电平可设定范围限制如下：

恒电压设置范围：10 mV_{rms} 至 2.5V_{rms}

恒电流设置范围：100 μA_{rms} 至 25 mA_{rms}

移动光标至恒电平域，屏幕软键区将显示下列软键。

- **ON** 打开自动电平控制功能
- **OFF** 关闭自动电平控制功能

☞ **特别注意：**当恒电平功能打开时，如电平设定超出上述范围，恒电平功能将被自动设定为 OFF。当前所设定的电平值作为一般非恒电平值。

5.1.9 偏置电流隔离功能

偏置电流隔离功能能够防止直流电流对测试输入电路的影响。ISO 域可以设定偏置电流隔离功能 ON 或 OFF。当偏置电流隔离功能设置为 ON 时，流过被测件的偏置电流可达到 100 mA。当偏置电流隔离功能设置为 OFF 时，允许流过被测件的偏置电流值如表 3-1 所示。如果流过被测件的偏置电流超过表 3-1 中的值，仪器将不能进行正常测试。

移动光标至 ISO 域。屏幕软键区将显示以下软键。

- **ON** 打开偏置电流隔离功能。
- **OFF** 关闭偏置电流隔离功能

☞ **特别注意：**偏置电流隔离功能（ISO）只有当安装了偏置电流板选件后才能被设置为 ON。

偏置电流隔离功能打开后，对测试准确度有影响。因此当在低频率，小偏置电流条件下测试高阻抗元件时，偏置电流隔离功能应设置为 OFF。

5.1.10 平均次数

ZX2810 的平均次数功能将 2 次或多次测试的结果进行平均计算。可设置平均次数范围为 1 至 255，以 1 为步进。

- 1) 移动光标至平均域。屏幕软键区显示下列软键。
 - **↑ (+)** 该软键用于增加测量平均次数。
 - **↓ (-)** 该软键用于减小测量平均次数
- 2) 用户也可使用数字键直接输入平均次数。

5.1.11 电压电平监视（监视 V）

电压电平监视功能能让你监视当前被测件两端的实际电压，电压监视值在<元件测量显

示>页面的 Vm 监视域显示。

移动光标至监视 V 域，屏幕软键区显示以下软键：

- **ON** 打开电压电平监视功能
- **OFF** 关闭电压电平监视功能

☛ **特别注意：**仪器的校正功能对电压电平监视功能有影响。因此当校正数据发生变化时，电压电平监视值也会发生变化。校正功能 OPEN/SHORT 的 ON/OFF 状态变化也会对电压电平监视值产生影响。

5.1.12 电流电平监视（监视 I）

电流电平监视功能能让你监视当前被测件两端的实际电流，电流监视值在<元件测量显示>页面的 Im 监视域显示。

移动光标至监视 I 域，屏幕软键区显示以下软键：

- **ON** 打开电流电平监视功能
- **OFF** 关闭电流电平监视功能

☛ **特别注意：**仪器的校正功能对电流电平监视功能有影响。因此当校正数据发生变化时，电流电平监视值也会发生变化。校正功能 OPEN/SHORT/LOAD 的 ON/OFF 状态变化也会对电流电平监视值产生影响。

5.1.13 延迟时间

ZX2810 触发延时指从仪器被触发到开始测量之间的延时时间。延时功能让你可设定触发延时时间。触发延时时间设定范围为：0 s 至 60 s，1 ms 为步进。

触发延时时间设置过程如下：

- 1) 移动光标至延域。
- 2) 使用数值键输入延时时间。按下一个数字键后，屏幕软键区显示以下单位软键：
 - **msec** 按下此软键，默认输入单位为毫秒
 - **sec** 按下此软键，默认输入单位为秒用户也可按下 **[ENTER]** 结束数字输入。

☛ **特别注意：**当使用列表扫描测试功能时，在每个扫描测试点都将延时所设定的延时时间。当仪器被用在自动测试系统中时，触发延时功能很有用。当仪器被 **HANDLER** 接口触发后，经过触发延时时间可以保证被测件与测试端可靠接触。

5.1.14 输出电阻（内阻）

ZX2810 系列仪器提供 4 种信号源内阻模式可选择：25 Ω 、100 Ω 、10 Ω /100 Ω 、和 50 Ω 。为了在测试电感时与其他型号的测试仪进行数据对比，必须保证与其有相同的信号源内阻模式。

30 Ω 可类比于：107X/GR1689

100 Ω 可类比于：HP4284A/E4980/chroma3250

50 Ω 可类比于：HK3532

移动光标至内阻域。屏幕软键区显示下列软键。

- **25 Ω** 设置输出电阻为 **25 Ω**
- **100 Ω** 设置输出电阻为 **100 Ω**
- **10 Ω/100 Ω** 设置输出电阻为 **10 Ω/100 Ω**
- **50 Ω** 设置输出电阻为 **50 Ω**

5.1.15 偏差测试功能

偏差测试功能能将偏差值代替实际测试值直接显示在屏幕上。偏差值等于当前实际测试值减去预先设置的参考值。使用该功能可以方便地观察被测元件参数随温度，频率，偏置等条件的变化情况。偏差测试功能可用于主参数或副参数，或者同时用于主副参数。仪器提供两种偏差测试方式如下：

- **ΔABS 方式（绝对偏差方式）**
当前显示的偏差为被测件的测试值与设定的参考值之差。计算 ΔABS 偏差的公式如下：
 $\Delta ABS = X - Y$
这里， X: 当前被测件的测量值。
Y: 预先设定的参考值。
- **Δ% 方式（百分比偏差方式）**
当前显示的偏差为被测件的测试值与设定的参考值之差除以参考值所得到的百分比误差。计算 Δ% 偏差的公式如下：
 $\Delta \% = (X - Y) / Y \times 100 [\%]$
这里， X: 当前被测件的测量值。
Y: 预先设定的参考值。

仪器偏差测试方式设置过程如下：

移动光标到**偏差 A**域，屏幕软键显示区显示如下软键：

- **Δ ABS** 设置主参数偏差方式为绝对偏差方式
- **Δ %** 设置主参数偏差方式为百分比偏差方式
- **OFF** 关闭主参数偏差测试方式

移动光标到**偏差 B**域，屏幕软键显示区显示如下软键：

- **Δ ABS** 设置副参数偏差方式为绝对偏差方式
- **Δ %** 设置副参数偏差方式为百分比偏差方式
- **OFF** 关闭副参数偏差测试方式

仪器参考值设置过程如下：

方法 1：

移动光标到**参考 A**域或者**参考 B**域，屏幕将显示下列软键：

- **测量** 当被测测试端连接参考元件时，按下软键**测量**。ZX2810 对参考元件进行测试，测试结果被自动记录作为**参考 A**和**（参考）B**的值。

方法 2：用数字键盘直接输入**参考 A**域（主参数）或者**参考 B**域（副参数）的值。



图 5-2 参考设定域功能设置界面

5.1.16 文件管理（文件）

请参考节 4.4 文件管理（文件）

5.1.17 辅助工具（工具）

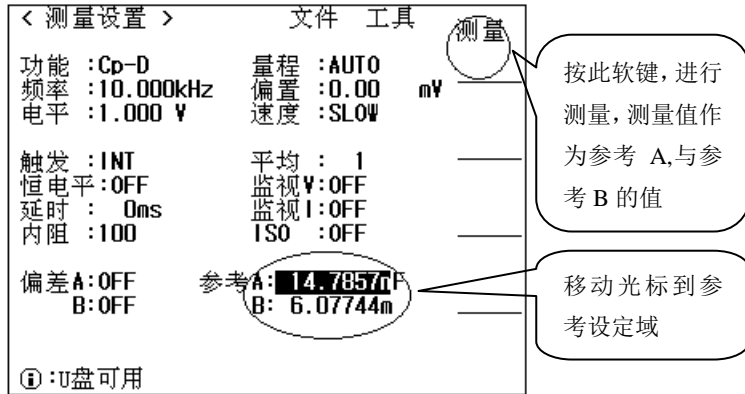
在工具域共有两个可用软键：

- **系统复位** 按此软键，系统将复位。
- **清除设置** 按此软键，系统将恢复默认设置。

5.2 <用户校正>页面

按菜单键[设置], 再按软键用户校正, 则进入<用户校正>页面。<用户校正>页面如图 5-2 所示：



图 5-3<用户校正>页面

在<用户校正>页面主要有下列测量控制参数可设定：

- 开路校正（开路）
- 短路校正（短路）
- 电缆长度选择（电缆）
- 开路，短路校正的频率点（频率 1，频率 2 和频率 3）

- 文件管理（文件）
- 辅助工具（工具）

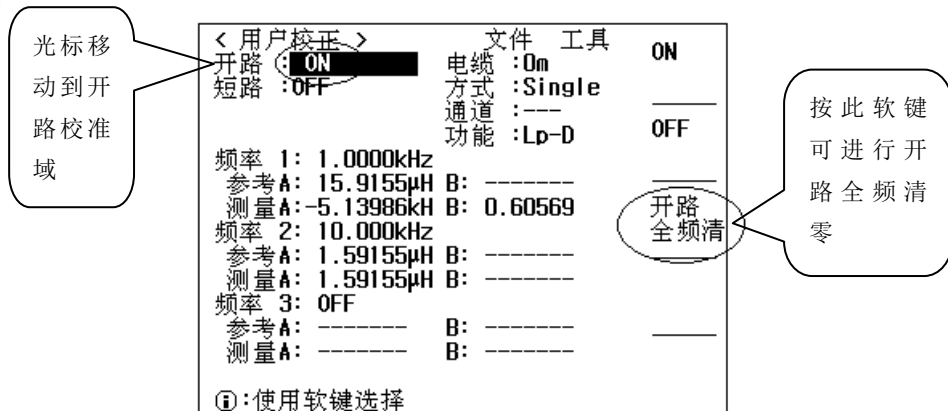
开路，短路和负载校正功能主要用于消除分布电容，寄生阻抗和其它测量误差。ZX2810 提供两种校正方式。一种是采用插入法对所有频率点进行开路和短路校正。另外一种是对当前设定频率点进行开路，短路。

☞ **特别注意：**下列信息在本页面仅仅作作为显示域而不能对其进行设定：

- 多路校正方式下，当前通道号(通道)

5.2.1 开路校正

ZX2810 的开路校正功能能消除与被测元件相并联的杂散导纳 (G, B) 造成的误差。如图 5-4 所示。开路校正包括采用插入计算法的全频开路校正和对所设定的 3 个频率点进行的单频开路校正。



图 5-4 杂散导纳

ZX2810 采用下列两种开路校正数据。

- 移动光标至**开路域**，使用软键**开路全频清**执行全频开路清零。
开路全频清零点的频率点入下所示。

表 5-2 各仪器型号校准频率表

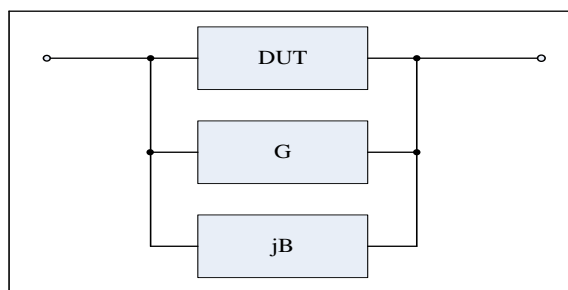
仪器型号	可测试频率(Hz)
ZX2810B/ZX2810C	50、60、100、120、1k、10k
ZX2811C	100、1k、10k
ZX2811D/ZX2618B/ZX2615E	100、120、1k、10k
ZX2615F	100、120
ZX2776/ZX2817B	50、60、100、120、1k、10k、40k、50k、60k、100k
ZX2817	100、120、1k、10k、40k、100k
ZX2773A	100、1k
ZX2775B	100、120、1k、10k
ZX2617/ZX2617A/ZX2617F	50、60、100、120、1k、10k、40k、50k、60k、100k

- ZX2810 可以在**用户校正**页面的频率域设定 3 个开路校正频率点：频率 1，频率 2 和频率 3。移动光标至**频率 1**，**频率 2** 或 **频率 3**，使用软键**开路单频清**分别对 3 个设定频率进行开路校正。



图 5-5 单频校准功能操作示意图

移动光标至**开路**设定域，屏幕软键区将显示如下软键：

☛ **特别注意：**当进行开路校正时应将测试夹具连接到仪器测试端。夹具开路，不连接到任何被测元件。

- **ON**

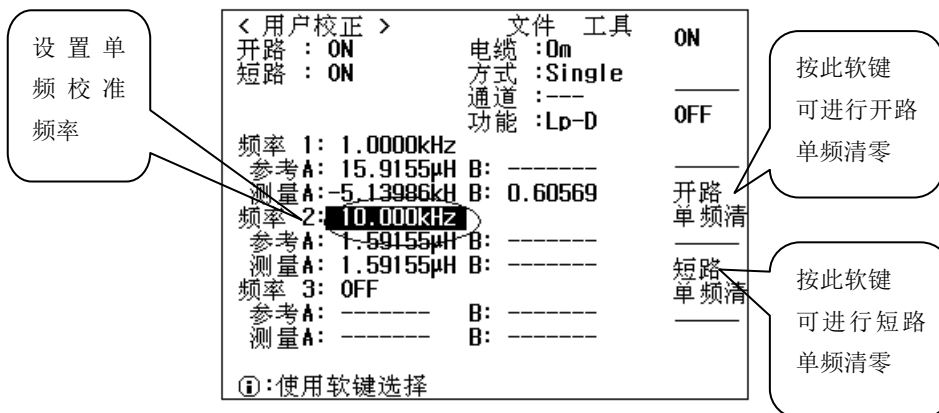
按软键 **ON**，使开路校正有效，ZX2810 将在以后的测试过程中进行开路校正计算。如果频率 1，频率 2 和频率 3 设置为 OFF，开路校正计算采用插入法所计算出的当前频率的开路校正数据。如果频率 1，频率 2 和频率 3 设置为 ON，同时当前测试频率等于频率 1，频率 2 或者频率 3，则频率 1，频率 2 或频率 3 的开路校正数据将被用于开路校正的计算。

- **OFF**

按软键 **OFF**，关闭开路校正功能。以后的测量过程中将不再进行开路校正的计算。

- **开路全频清**

按软键**开路全频清**，ZX2810 将对 45 个频率点的开路导纳（电容和电感）进行测量。开路全频校正大约需要 15 秒的时间。在开路全频校正过程中，显示下列软键：

- ◆ **放弃**

该软键可中止当前的开路校正测试操作。保留原来的开路校正数据不变。

5.2.2 短路校正

ZX2810 的短路校正功能主要是为了消除与被测元件相串联的寄生阻抗（R, X）造成的误差，寄生阻抗等效电路如图 5-6 所示。



图 5-6 寄生阻抗

ZX2810 采用下列两种方法进行短路校正：

- 移动光标至**短路**域，使用软键**短路全频清**执行全频短路清零。短路全频清零频率点与开路校正所述相同（请参考表 5-2）。

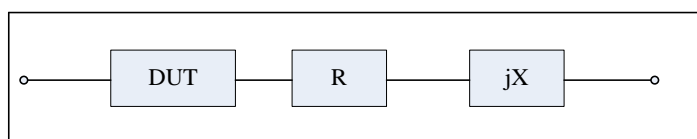

图 5-7 短路全频清操作示意图

- ZX2810 可以在<用户校正>页面的**频率**域设定 3 个短路校正频率点：频率 1，频率 2 和频率 3。移动光标至**频率 1**，**频率 2** 或**频率 3**，使用软键**短路单频清**分别对 3 个设定频率进行短路校正。

移动光标至**短路**设定域，屏幕软键区显示如下软键：

☛**特别注意：**当进行短路校正时，应将测试夹具连接到仪器测试端，同时将测试夹具用**短路片短路**。

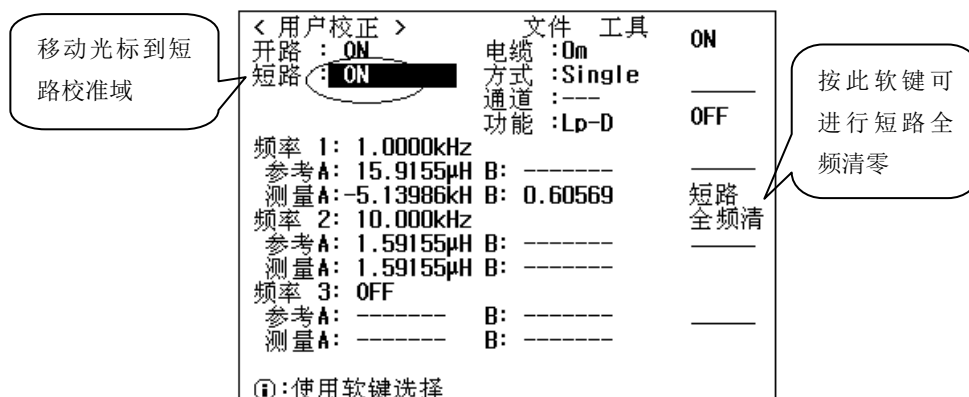
- **ON**
按软键 **ON**，使短路校正有效，ZX2810 将在以后的测试过程中进行短路校正计算。如果频率 1，频率 2 和频率 3 设置为 OFF，短路校正计算采用插入法所计算出的当前频率的短路校正数据。如果频率 1，频率 2 和频率 3 设置为 ON，同时当前测试频率等于频率 1，频率 2 或者频率 3，则频率 1，频率 2 或频率 3 的短路校正数据将被用于短路校正的计算。
- **OFF**
按软键 **OFF**，关闭短路校正功能。以后的测量过程中将不再进行短路校正的计算
- **短路全频清**
按软键**短路全频清**，ZX2810 将对仪器可测试的频率点的短路寄生阻抗（电阻和电抗）进行测量。短路全频校正大约需要 15 秒的时间。在短路全频校正过程中，屏幕显示下面软键。
◆ **放弃**
该软键可中止当前的短路校正测试操作。保留原来的短路校正数据不变。

5.2.3 电缆长度选择

当前可选电缆长度为 0 m。

5.2.4 单路/多路校正方式选择

供以后扩展用。

5.2.5 文件管理（文件）

请参考节 4.4 文件管理（文件）

5.5.6 辅助工具（工具）

在本页面无辅助工具选项。

第 6 章 [系统]主键操作指南

在[系统]主键下主要有两个操作界面：<系统设置>界面和<测试设置>界面。

6.1 <系统设置>页面

按仪器[系统]主键，则直接进入<系统设置>界面，如图 6-1 所示。



图 6-1 <系统设置>界面

系统设置页面主要是设定一些与测试性能无关的仪器扩展的一种功能，主要包括：液晶风格、语言、密码、总线模式、总线地址、波特率、时间等。

6.1.1 液晶风格

液晶风格设定域用于设定仪器当前的显示风格，移动光标到**液晶风格**设定域，将显示下列可用软键：

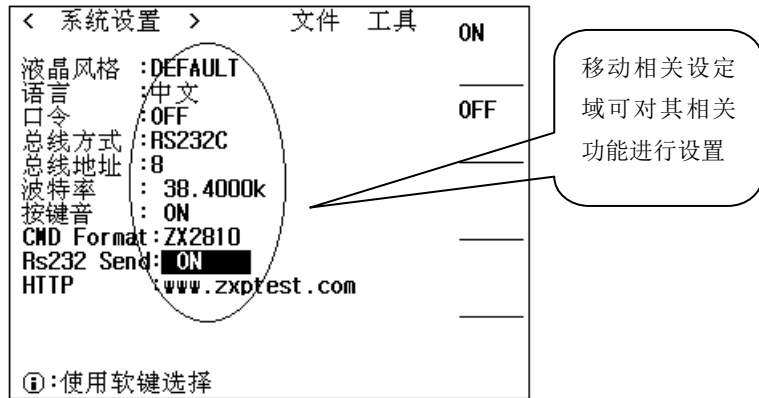
- **CLASSIC** 设置仪器显示风格为 CLASSIC（古典）模式。
- **DEFAULT** 设置仪器显示风格为 DEFAULT（系统默认）模式。

6.1.2 语言

语言设定域用于设置仪器当前操作语言，移动光标到**语言**设定域，将显示下列可用软键：

- **中文** 设置当前操作语言为中文模式。
- **ENGLISH** 设置当前操作语言为英文模式。

6.1.3 密码

为了区分不同的人对仪器的操作权限，仪器设置了密码保护模式。移动光标到**密码**设定域，将显示下列可用软键：

- **OFF** 按此软键将关闭密码保护功能
- **锁定系统** 按此软键将打开锁定系统密码保护功能，包括文件保护和开机密码。
- **锁定文件** 该软键用于打开锁定文件保护功能。

- **修改口令** 按此软键将打开密码修改功能，密码修改过程如下：
 1. 输入旧口令
 2. 输入新口令
 3. 确认新口令，如输入无误，将完成密码修改功能。

☞ **特别注意：**当关闭密码保护功能、锁定文件、锁定系统时，必须先输入旧密码。

6.1.4 总线模式

总线模式用于设定仪器当前可用的总线通讯模式，ZX2810 系列变压器测试仪共包括：RS232S、GPIB、USBCDC、USBTMC 四种总线模式。

移动光标到**总线模式**设定域，将显示下列可用软键：

- **RS232S** 按此软键选定总线模式为 RS232S 接口。
- **GPIB** 按此软键选定总线模式为 GPIB 接口。
- **USBCDC** 按此软键选定总线模式为 USBCDC 接口。
- **USBTMC** 按此软键选定总线模式为 USBTMC 接口。

☞ **特别注意：**USBCDC 接口与 USBTMC 接口共用 USB DEVICE 接口，当总线模式为 USBCDC 模式时，USB DEVICE 接口为 USBCDC 接口；当总线模式为 USBTMC 模式时，USB DEVICE 接口为 USBTMC 接口。

6.1.5 总线地址

总线地址设定域用于设定当前仪器的 GPIB 接口总线地址，只有在总线模式选定位 GPIB 模式时，此设置才起作用。移动光标至**总线地址**域，屏幕将显示下列可用软键：

- **↑ (+)** 该软键用于增加本机的总线地址。
- **↓ (-)** 该软键用于减小本机的总线地址。

☞ **特别注意：**GPIB 总线地址的范围是 1-32。

6.1.6 波特率

波特率用于选定仪器 RS232 接口的波特率，仪器波特率的设定范围是 9.600k 到 115.200k。移动光标到**波特率**设定域，将出现下列可用软键：

- **↑ (+)** 该软键用于增加仪器 RS232 接口的波特率。
- **↓ (-)** 该软键用于减小仪器 RS232 接口的波特率。

6.1.7 按键音

按键音设定域用来打开或者关闭按键声音。移动光标到**按键音**设定域：

- **ON** 打开按键声音。
- **OFF** 关闭按键盘声音。

6.1.8 CMD Format (命令格式)

CMD Format 设定域可以设定 RS232 通讯格式是 ZX2810 通讯格式（兼容早起的 2810 系列，2618 系列，2775B 系列等）还是 SCPI（标准通讯格式）通讯格式。移动光标到**CMD Format** 设定域：

- **SCPI** 选择 RS232 通讯格式为 SCPI 格式（标准通讯格式）。
- **ZX2810** 选择 RS232 通讯格式为 SCPI 格式。

☛**特别注意：**ZX2810 通讯格式只在总线方式为 RS232 模式时才有用，其余总线方式时均采用 SCPI 通讯格式进行通讯，通常在 ZX2810 通讯格式时，波特率应更改为 19.2000k。



图 6-2 CMD Format（命令格式）功能选择图

6.1.9 Rs232 Send(数据发送模式)

Rs232 Send 设定域用来设定 RS232 接口数据模式是单向（仅接受数据）还是双向（允许向上发送数据），移动光标到 **Rs232 Send** 设定域：

- **ON** 双向（允许向上发送数据）。
- **OFF** 单向（仅接受数据）。

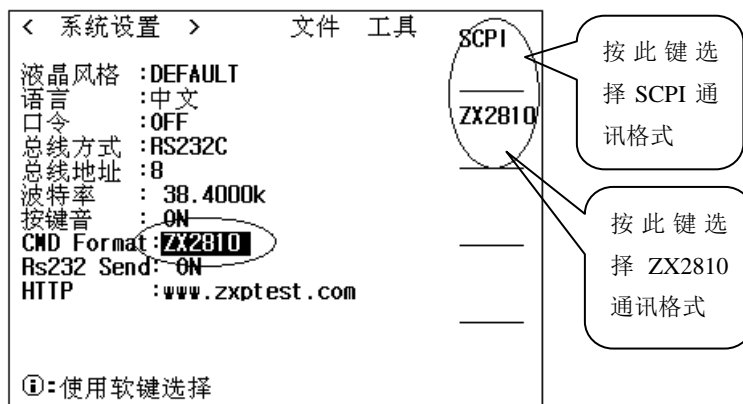
☛**特别注意：**Rs232 Send(数据发送模式)只在总线方式为 RS232 模式，并且 CMD Format 选为 **ZX2810** 时才有用，其余总线方式时均采用 SCPI 通讯格式进行通讯。

6.1.10 HTTP(公司网址)

常州致新精密电子有限公司网址为 www.zxptest.com, 客户可以登录公司网站了解最新产品信息。

6.2 <测试设置>界面

按仪器 **[SYSTEM]** 主键，则直接进入 <系统设置> 界面，再按软键 **测试设置**，则进入 <测试设置> 界面，如图 6-3 所示。



图 6-3 <测试设置>界面

在<测试设置>界面，可对通过讯响、失败讯响、偏流源、触发模式、触发沿、Handler模式、分选模式等功能进行设置。

6.2.1 通过讯响

通过讯响设定域用来设定样品测量结果合格时的报警模式，移动光标到**通过讯响**设定域，将显示下列可用软键：

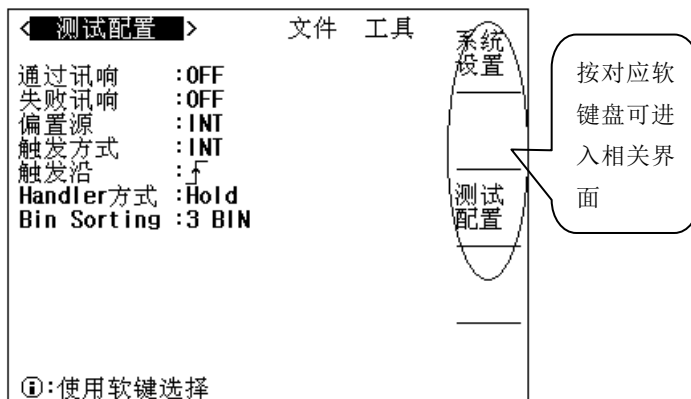
- **HIGH LONG** 按此软键将选择高而长的报警声
- **HIGH SHORT** 按此软键将选择高而短的报警声
- **LOW LONG** 按此软键将选择低而长的报警声
- **TWO SHORT** 按此软键将选择两声低而短的报警声
- **OFF** 按此软键将关闭通过讯响报警

6.2.2 失败讯响

失败讯响设定域用来设定样品测量结果合格时的报警模式，移动光标到**失败讯响**设定域，将显示下列可用软键：

- **HIGH LONG** 按此软键将选择高而长的报警声
- **HIGH SHORT** 按此软键将选择高而短的报警声
- **LOW LONG** 按此软键将选择低而长的报警声
- **TWO SHORT** 按此软键将选择两声低而短的报警声
- **OFF** 按此软键将关闭失败讯响报警

6.2.3 偏置源（ZX2810 系列不支持此功能）

偏置源设置域用于选择仪器所使用的直流偏置电源，ZX 系列变压器测试仪支持 INT 模式、OPT 模式、EXT 模式三种直流偏置电源。

- **INT 模式** 仪器内部标配 0V、1.0V 直流偏压源。
- **OPT 模式** 仪器内部选购安装的直流偏置源，可提供内部直流偏流源（0~50mA）和内部直流偏压源（-1V~+1V）。

注：必须安装了本公司的 ZX2810Y1 选件，才支持该模式。

注：当选了 OPT 偏流板选件时只能用 100 Ω 输出电阻。

- **OPT1A 模式** 部选购安装的直流偏置源，可提供内部直流偏流源（0~1A）。

注：必须安装了本公司的 ZX28Y1 选件，才支持该模式。

- **EXT 模式**

使用外部偏流源进行联机测试。可以用的外部偏流源譬如有我公司生产的 ZX28Y1 系列。

注：必须连接了本公司的 ZX28Y1 系列仪器，才支持该模式。

移动光标到**偏流源**设置域，将出现下列可用软键：

- **INT** 按此软键，选择 INT 偏置源
- **OPT** 按此软键，选择 OPT 偏置源或者 OPT1A 偏置源
- **EXT** 按此软键，选择 EXT 偏置源

6.2.4 触发模式

触发模式 设定域用于选择仪器的触发模式，即仪器是 INT 触发、MAN 触发或 EXT 触发，移动光标到**触发模式**设定域，将出现下列可用软键：

- **MAN** 设置触发方式为**手动触发**
- **INT** 设置触发方式为**内部触发**
- **EXT** 设置触发方式为**外部触发**

当触发方式选定为 MAN 方式时，每按一次前面板[TRIGGER]键，ZX2810 进行一次测试。

当触发方式选定为 INT 方式时，ZX2810 连续重复测试。

当触发方式选定为 EXT 方式时，HANDLER 接口每接受到一次脉冲的触发信号，ZX2810 进行一次测试。

当触发方式选定为 BUS 方式时，仪器接口（比如 IEEE488）每接受到一次” TRIGGER”命令，ZX2810 进行一次测试。

当 ZX2810 正在测试的过程中，接受到一个触发信号，该触发信号将被忽略。因此需在 ZX2810 测试完成后发送触发信号。

当需要从选装的 HANDLER 接口触发 ZX2810 时，将触发方式设置为 EXT 方式。

☞特别注意：BUS 触发方式不能在仪器前面板进行设置，如需将仪器设定为 BUS 触发方式，需要通过外部接口（比如 IEEE488）接口向仪器发送“TRIGger:SOURce BUS”命令。

6.2.5 触发沿

触发沿设定域用于选择仪器是上升沿触发，还是下降沿触发，移动光标到**触发沿**设定域，软键显示区将出现下列可用软键：

- \uparrow 设定仪器为上升沿触发
- \downarrow 设定仪器为下降沿触发

6.2.6 Handler 模式

Handler 模式设定域用于测定对上次 Handler 触发信号的处理方式，移动光标到**Handler 模式**设定域，将出现下列可用软键：

- **HOLD** 按此软键将选择 HOLD 模式，即在本次触发时，将保持上次触发信号。

- **CLEAR** 按此软键将选择才 CLEAR 模式，即在本次触发时，将清除上次触发信号。

6.2.7 Bin Sorting(分选模式)

Bin Sorting 分选模式用来选择 Handler 接口分选模式是采用 1 档分选还是 3 档分选，Handler 接口分选信号定义请参考 Handler 接口说明。移动光标到 **Bin Sorting** 设定域：

- **3 BIN** 选择 Handler 接口分选模式为 3 档分选。
- **1 BIN** 选择 Handler 接口分选模式为 1 档分选。



图 6-4 Bin Sorting(分选模式)功能选择示意图

第 7 章 远程控制操作指南

ZX2810 系列变压器共包括 RS232C、GPIB、USBTC、USBCDC 共包括四种外部接口，使用其中任一外部接口均可对仪器进行远程控制。

7.1 RS232C 接口说明

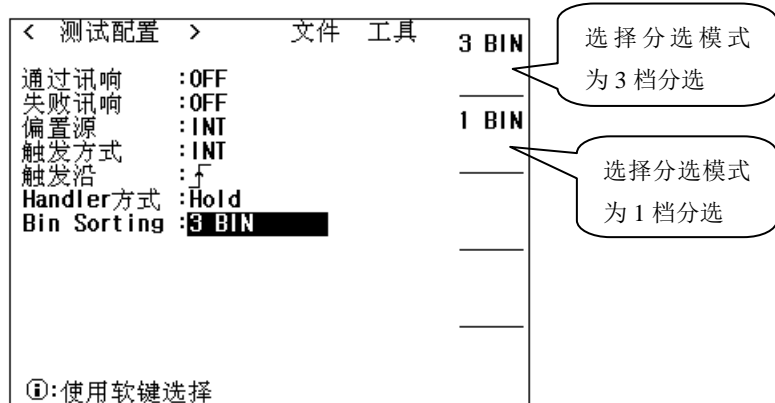
RS-232 串行通讯标准，也可以叫作异步串行通讯标准，RS 为“Recommended Standard”（推荐标准）的英文缩写，232 是标准号，该标准是美国电子工业协会 (IEA) 公布的标准，它规定每次一位地经一条数据线传送，RS-232 接口通常以 9 个引脚 (DB-9) 或是 25 个引脚 (DB-25) 的型态出现，其中 DB-9 应用比较常用，其引脚定义如表 7-1 所示。

表 7-1 DB-9 RS232 接口定义

引脚	定义	符号
1	载波检测	DCD
2	接受数据	RXD
3	发送数据	TXD
4	数据终端准备好	DTR
5	信号地	GND
6	数据准备好	DCR
7	请求发送	RTS
8	清除发送	CTS
9	震铃显示	RI

ZX2810 系列测试仪的串行接口不是严格基于 RS-232 标准的，而是只用到其中三根线，只是提供一个最小的子集，并且 3 条线的运作比较便宜，这是其最大的优点。如表 7-1 所示。

表 7-2 ZX2810 的 RS232 信号与引脚对照

引脚	定义	符号
2	接受数据	RXD
3	发送数据	TXD
5	信号地	GND

上位机 PC 与 ZX2810 连接如图 7-1 所示。



图 7-1 PC 与 ZX2810 连接图

ZX2810 的 RS232 接口波特率可以 9600~115200 多种选择，无校验（no parity），8 位数数据位，1 位停止位。

ZX2810 的命令（其详细信息请参考命令部分说明）符合 SCPI 标准，当命令字符串发送给仪器后，需发送 LF(十六进制：0AH, ASCII：10)作为结束字符。ZX2810 一次最多可以接受的 SPCI 命令字符串字节数为 2048Byte。

7.2 GPIB 接口说明（选装）

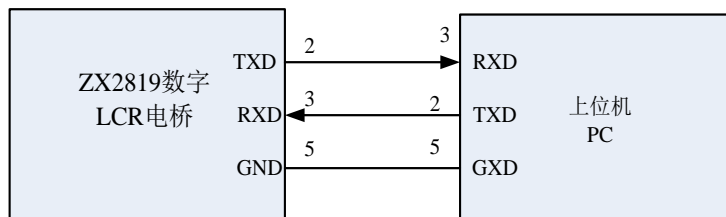
IEEE488（GPIB）通用并行总线接口是国际通用的智能仪器总线接口。IEEE 为电气与电子工程师学会的英文缩写，488 为标称号。GPIB 是用于连接计算机与符合 IEEE488.1、IEC-625、IEEE488.2 和 JIS-C1901 国际标准的外围设备的接口标准。

一台计算机，通过 GPIB 控制卡可以实现和一台或多台仪器的听、讲、控功能，并组成仪器系统，使我们的测试和测量工作变得快捷，简便，精确和高效。通过 GPIB 电缆的连接，可以方便地实现星型组合、线型组合或者二者的组合。

ZX2810 采用 IEEE488.2 标准，接口板可插在三个扩展槽任意位置。控制指令系统是开放的，用户可以使用产品提供的计算机操作界面，也可自己根据该控制指令系统编程以达到目的。控制指令系统支持仪器所有功能，也就是说，在控制计算机上可以达到仪器全功能的操作，以实现仪器的远程控制。

GPIB 可建立的系统规模：

- 一个 GPIB 系统最多可连接 15 个设备。
- 设置的连接方式可以是星形、线形、或组合形，但不可采用环形方式。
- 连接设备的电缆长度不得超过 4m，一个 GPIB 系统中，电缆总长度不得超过 2m* 连接设备的数量（包括控制器），系统中电缆的总长度不得超过 20m。
- 连接单个设备的连接器数量不得超过四个，如果超过四个，会对连接部分施加过度的外力，从而导致故障。



图 7-2 GPIB 示例系统 1



图 7-3 GPIB 示例系统 2

7.2.1 GPIB 接口功能

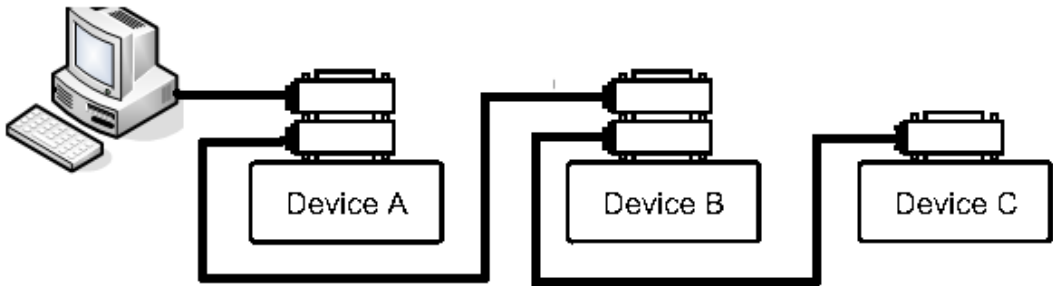
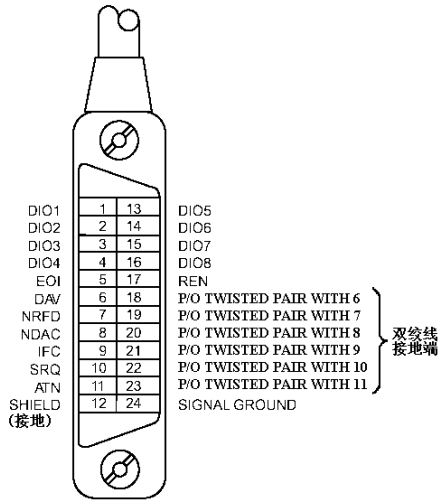
GPIB 接口提供了测试仪器各项功能，仪器可以通过总线进行数据，命令等的传送，接受，处理。该接口功能如表 7-3 所示：

表 7-3 接口功能

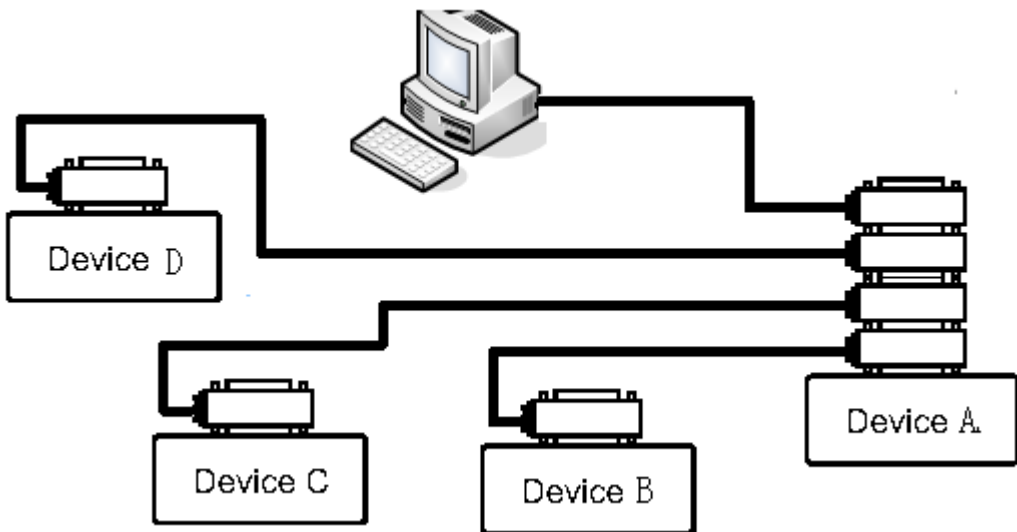
代码	接口功能	作用
SH1	数据源联络	三线联络
AH1	受信器联络	三线联络
T5	讲功能	发送仪器信息
L4	听功能	接收仪器信息
SR1	服务请求	请求服务
RL1	远地本地转换	本控远控转换
DC1	仪器复位	发送清零信号
代码	接口功能	作用
DT1	仪器触发	发送触发信号
C0	控功能	发送控制信息

7.2.2 GPIB 总线地址

ZX2810 系列变压器测试仪 GPIB 并行通讯接口总线方式地址可设定范围为 1~31，关于其地址设定请参考节 6.1.5 总线地址设置。

7.2.3 GPIB 总线功能

ZX2810 系列变压器测试仪并行通讯接口总线功能由如下命令体现。

- ABORT I/O (IFC) 用于暂停所有总线活动，不接收测试仪的信息，使接口复位到空闲状态。
- CLEAR LOCKOUT/SET LOCAL 用于控制仪器，使仪器具有进入远地工作方式的条件。
- DEVICE CLEAR (SDC 或 DCL) 使所选仪器清零或使所有仪器清零。
- LOCAL (GTL) 返回本地控制，使一为听者的远地控制仪器返回本地控制。
- LOCAL LOCKOUT (LLO) 封锁本地命令，执行该命令，则远控仪器接收到后，即封锁本地消息。
- REMOTE 用于设定仪器为远程控制模式。
- SPOLL 串行点名命令，该命令用于配置总线地址状态字节。8 位字节被用来掩蔽和读取用以判断仪器操作状态。
- SERVICE REQUEST

当 ZX2810 需求控者执行一任务时，仪器能发送出 SRQ 服务请求控制信号。SRQ 信号可以被认为是一个中断，它通知控者准备传送信息或仪器存在错误情况。当 ZX2810 发送

SRQ 服务请求信号时，它也设置状态字节为 6 位。6 位是 RQS 请求服务位，有时，在与点名连接时作为状态位。当 ZX2810 为串行点名时，他将清除 RQS 请求服务位和 SRQ 行。状态字节每一位都能启动一个 SRQ 服务请求。使用者可以将状态字节掩蔽起来用以判断是哪位引起 ZX2810 设置 SRQ 行。详情请见“状态字节”。

- TRIGGER (GET) 触发总线命令。该命令可以被发送给选中仪器或所有作为听者的仪器。ZX2810 必须首先被定为听者，然后在发送触发信息前将总线触发模式设定为触发模式。

7.3 USBCDC 接口

7.3.1 USBCDC 接口配置安装

当总线模式设定为 USBCDC 总线时(参考 6.1.4 节), USB DEVICE 将被虚拟成串口 (Vcom), 用户可以用 RS232 类似的通讯格式通过 USB 接口与仪器进行通讯, 这样就解决了一些电脑因无串口而无法使用 RS232 通讯协议与仪器通讯的问题。

USBCDC 接口安装步骤: 使用 USB 专用电缆线将 ZX2810 后面板 USB DEVICE 接口与电脑的 USB 接口连接。

7.3.2 USBCDC 驱动程序安装

如使用 USBCDC 接口, 并用 USB 专用电缆与电脑连接, 第一次与电脑连接时, 将弹出驱动安装向导界面, 选择**从列表或指定位置安装**, 如图 7-4 所示。



图 7-4 驱动安装向导

需要安装厂商提供的驱动文件 Vcom. inf, 选择**在搜索中包含这个位置**, 找到 Vcom. inf 文件所在的路径, 如图 7-5 所示。



图 7-5 指定驱动文件路径

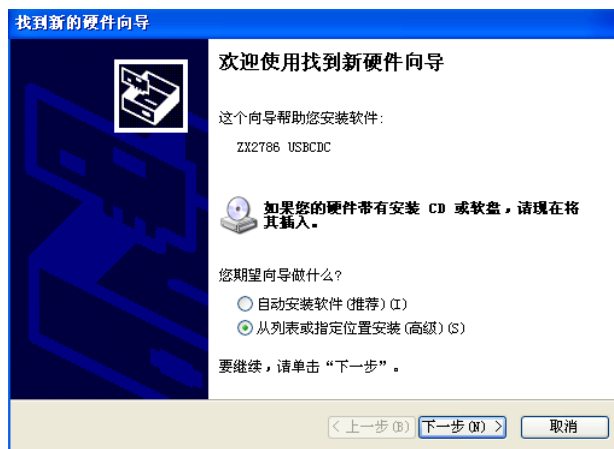

图 7-6 USB CDC 驱动安装完毕

驱动安装好后，用户可以在电脑的设备管理器中看到” ZX2810 USB VCom Port”。如图 7-7 所示：

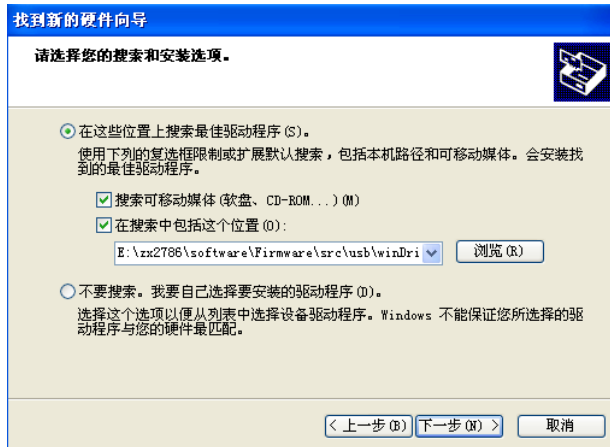

图 7-7 设备管理器显示 ZX2810 USB VCom Port

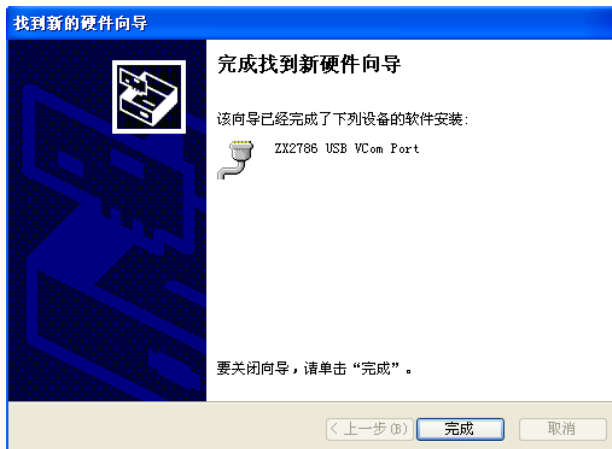
此时，ZX2810 USB VCom Port 就相当于一个串口。当 PC 没有串口时，用户以前基于串口的通讯软件可以在这种模式下用 USB 口虚拟串口一样使用。

7.4 USBTMC 接口

USBTMC 是 USB Test & Measurement Class 的简称。USBTMC 是建立在 USB 之上的一种通讯协议，通过 USBTMC，您可以像控制 GPIB 接口仪器一样控制您的 USB 接口仪器，从用户的角度来讲，基于 USBTMC 的 USB 仪器的控制和基于 GPIB 的仪器是一样的。

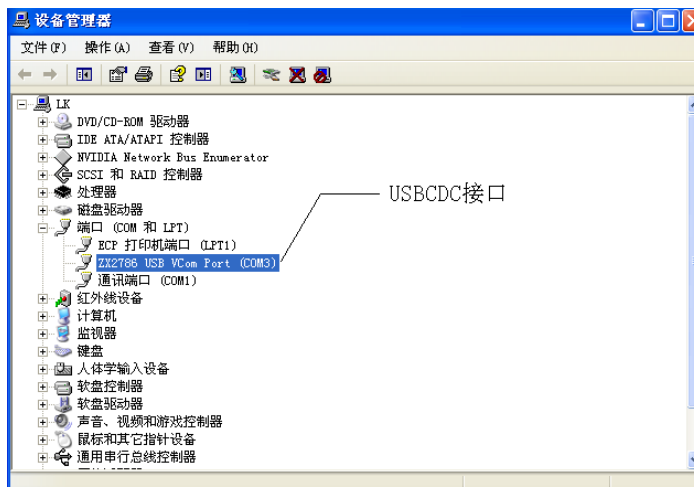
ZX2810 系列变压器测试仪 USBTMC 接口兼容 USB2.0、USBTMC1.0、USBTMC-USB488 协议，用户可以通过 USBTMC 接口控制操作 ZX2810。

7.4.1 USBTMC 接口配置安装

当**总线模式**设定为 USBTMC 总线（参考 6.1.4 节）时，USB DEVICE 则被配置为 USBTMC 接口。

USBTMC 安装步骤：使用 USB 专用电缆线将 ZX2810 后面板 USB DEVICE 接口与电脑的 USB 接口连接。

7.4.2 USBTMC 驱动程序安装

☛**特别注意：**在安装 USBTMC 驱动之前，必须首先安装致新精密公司提供 VISA 软件。

如使用 USBTMC 接口，并用 USB 专用电缆与电脑连接，第一次与电脑连接时，将弹出驱动安装向导界面，选择**自动安装软件**，单击下一步，将自动安装驱动程序，如图 7-8 所示。



图 7-8 USBTMC 驱动安装向导



图 7-9 USBTMC 驱动安装成功

驱动安装好后，用户可以在电脑的设备管理器中看到”USB Test and Measurement Device”字样，如图 7-10 所示：

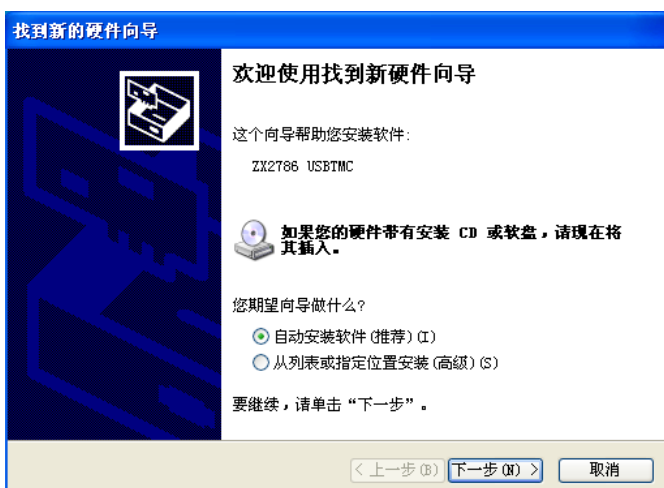

图 7-10 电脑设备管理器显示 USBTMC 接口

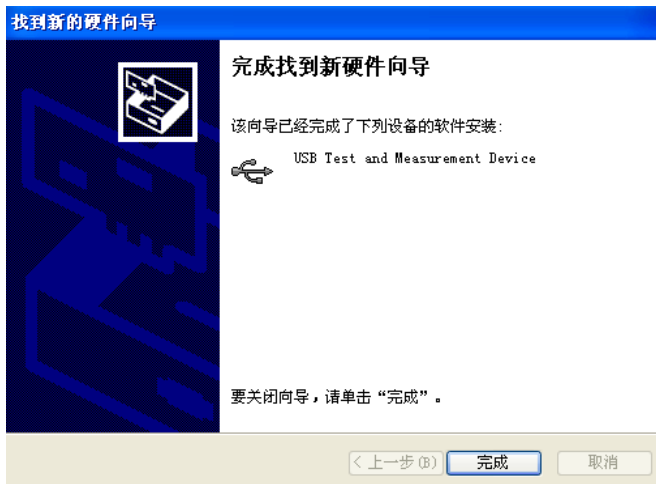
第 8 章 Handler 接口使用指南

ZX2810 系列变压器测试仪给用户提供了 Handler 接口，使用该接口可以方便的构建元件自动分选系统。当仪器被用于自动元件分选测试系统中时，该接口提供与系统的交互信号和分选结果输出信号。ZX2810 系列 Handler 接口提供两种分选模式：**开机初始化默认为 P3（3 BIN 分选，三档主参数和一档副参数状态）和 P1（1 BIN 分选，一档主参数和一档副参数）**，其具体设置信息请参考节 6.2.7 **Bin Sorting**(分选模式)设置。

8.1 Handler 接口定义

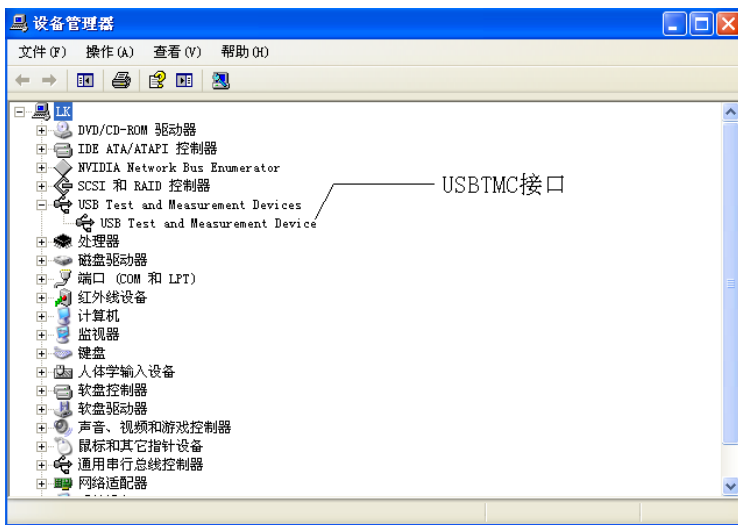
输出信号技术指标：低有效，开集电极输出，光电隔离。



图 8-1 Handler 接口定义

1、分选结果 **NG (D/QNG)**、**P1(PASS)**、**P2(HI)**、**P3(LO)**：输出，低有效。

当 **Bin Sorting** 为 3 档分选时：

NG (D/QNG) 为不合格

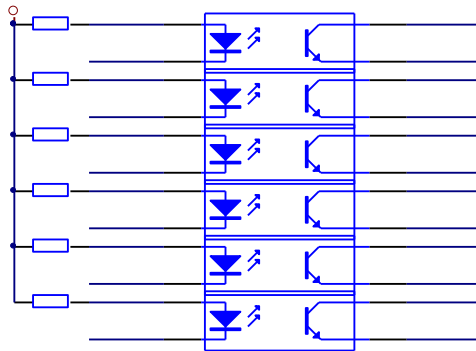
P1(PASS) 为一等品合格

P2(HI) 为二等品合格

P3(LO) 为三等品合格



图 8-2 3 BIN 分选流程图

当 **Bin Sorting** 为 1 档分选时:

- P1(PASS)** 为合格
- P2(HI)** 为主参数上超
- P3(LO)** 为主参数下超
- NG (D/QNG)** 为副参数不合格

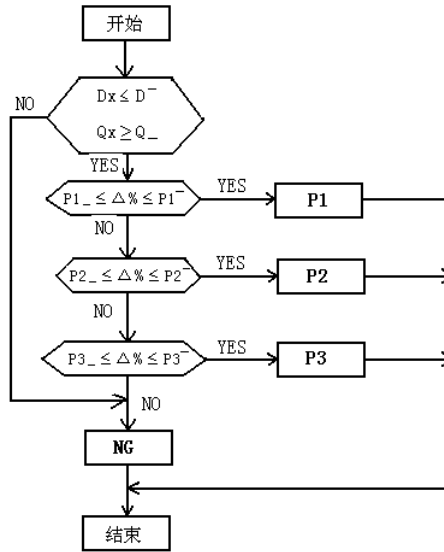

图 8-3 1 BIN 分选流程图

2、**WAIT (忙)**: 输出，低有效。此信号可用于仪器测试时控制外部机械处理设备操作，此信号有效时，仪器处于测量及计算中。

3、**EOC (A/D结束)**: 输出，低有效。此信号输出时该次被测器件的测量 (A/D转换) 已完成但也许计算仍在进行。该输出为高时必须保证测试端与当前被测件接触良好，为低时允许外部机械设备将下一测试元件移至测试端以备下一次测量。

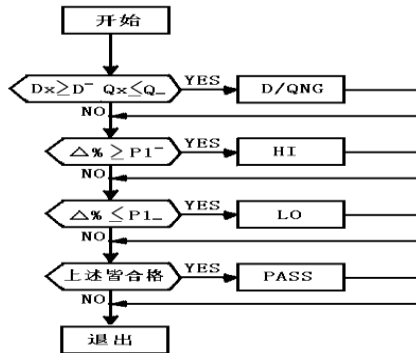

图 8-4 Handler接口 (DMR-9P) 信号对应图

4、**START (开始)**: 输入，下降沿且低电平维持时间大于 **2.5ms** 方才有效。该信号由外部提供给HANDLER的输入端。

5、**EXTV1** 外部电源输入端 (仪器默认接入外部电源端)

6、**COM1** 接口输出地端

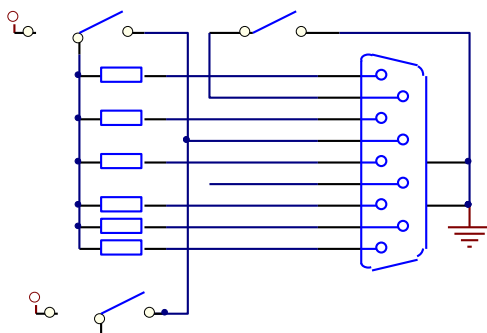
仪器工作时序如下图 8-5 所示 (1、2、3 分别为测量的第一、二、三个元件)。



图 8-5 仪器工作时序图

T1: **START** 的有效时间，应大于 **2.5ms**。在 **START** 从高触低时启动仪器测量，在 **T2** 回低前应去掉，否则可能会错误地启动另一次测量，若外部无 **START** 信号输入，按放仪器前面板 **启动** 键，也可以产生启动信号。

T2: 仪器的测量与计算时间， **T2** 结束时将分选结果送至 **HANDLER** 接口。

T3: 从 **WAIT** 无效到 **START** 有效的等待时间。由机械传动装置决定。

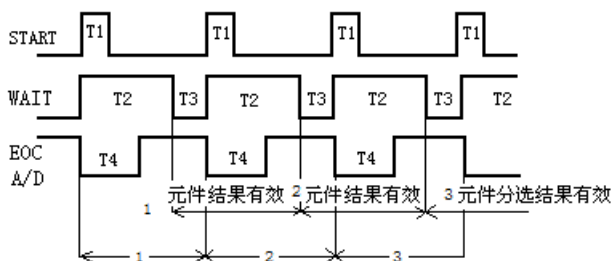
T4: 仪器 A/D 转换时间。

每个元件测量分选结果输出的有效取间如图 2-10 所示为本次 **T2** 结束到下次 **T2** 结束这段时间。

8.2 HANDLER 接口极限列表比较设置步骤

- 按仪器 **[系统]** 主键进入系统设置界面，然后按软键盘 **测试设置**，进入测试设置界面，移动光标到 **Bin Sorting** 设定域，选定 **3 BIN** (三档分选) 或者 **1 BIN**

(1 档分选) 详细信息请参考节 6.2.7 节。

- 按仪器 **[测量]** 主键进入 **<元件测量显示>** 界面，然后按软键 **极限设置**，进入 **<极限列表设置>** 页面。
 - 在 **<极限列表设置>** 页面，设置标称值、分档上限、下限，其详细设置信息请参考 4.3 节 **<极限列表设置>** 页面
 - 在 **<极限列表设置>** 页面，移动光标到 **比较** 设置域，软键显示区将显示 **ON** 和 **OFF** 软键，按软键 **ON**，将比较功能打开。
 - 切换界面到 **<档号显示>** 页面或者 **<档计数显示>** 页面进行测量。
 - 最后设置 HANDLER 接口，使能 OUTPUT/INPUT（输出/输入）信号。
- ☞ 特别注意： **<档计数显示>** 还可以设置一些附属功能。
- 最后设置 HANDLER 接口，使能 OUTPUT/INPUT（输出/输入）信号。

8.3 提高测量速度提高效率方法

在使用 HANDLER 接口，组成自动分选系统时，测量速度效率很重要，基于此用户可以使用下面三种方法来提高测试速度、效率：

- 量程锁定在你可能测到的最大的电容的量程上。比如说你最大测到 20uF，首先，把 20uF 让仪器自动选量程测量，然后锁定此量程。
- 在 **<测量设置>** 页面，使监视 V: OFF，监视 I: OFF；
- 放在 **<元件测量显示>** 页面测试。