

继电器产品

端子式继电器Micro系列	1-5
Microinterface适配器输入模块	6-9
MCZ系列	10
Plug系列	12-17
RIDER系列	18-28
RIDER系列继电器套件	29
DRM中间继电器	30-33
通用功率继电器	34-37
大功率继电器	38-39
继电器底座	40-43
RS系列	44-49
ECO系列	50-51
HVDC系列	52
RSM继电器接口	53-54

光电耦合器产品

DKO系列	55
MICRO系列	56-60
MCZ系列	61-63
Plug系列	64-65

电子式时间继电器

电子式时间继电器	66-68
----------	-------

联系人：王剑峰 15910580069

德国魏德米勒集团公司成立于1948年，是全球电气连接技术产品领域的领先制造商。五十多年来，魏德米勒始终以先进的科技作为发展之本，坚持不断变革和创新，开发和生产面向全球客户的全系列专业电连接技术产品和解决方案。同时作为行业领先者，魏德米勒在电连接领域制订了全球通用的规范与标准。

魏德米勒电连接国际贸易(上海)有限公司成立于2001年7月，是魏德米勒集团服务于中国市场的销售服务机构，拥有覆盖全国的销售网络和完善的售后服务体系，全国设有12个销售办事处，为客户提供全面便捷的销售和技术服务。

魏德米勒电连接(苏州)有限公司成立于2003年8月，是魏德米勒集团投资的全资子公司，厂房面积接近10000平方米，是魏德米勒集团全球三大生产基地之一。

领先的连接技术

- ✓ 多种接线技术，齐全的产品系列，为您提供整套电气应用解决方案
- ✓ 拥有全球领先的电连接技术，多达1150项专利技术应用，保证您获得世界领先的产品

卓越的产品质量

- ✓ 位于苏州的生产制造工厂严格遵守魏德米勒全球标准化生产管理
- ✓ 专业的研发团队，为您度身定制开发新品

高效的物流供应

- ✓ 位于上海超过4000平方米的物流仓储中心拥有充裕齐全的备货，确保最短时间发货

专业的技术团队

- ✓ 分布于上海、北京、广州、成都、西安、深圳、杭州、武汉、厦门、沈阳、南京和青岛多达100多位技术支持和销售专业人员为您提供快速高效的现场服务
- ✓ 魏德米勒位于上海的亚太培训中心为销售团队提供全面的产品和技术培训，优秀的销售团队能够为您提供专业的技术支持

全面的行业应用

- ✓ 为机械、电力、轨道交通、过程控制等行业提供专家级的电气应用解决方案
- ✓ 具有丰富经验的行业应用工程师团队为您提供贯穿项目生命周期的全方位的服务支持



位于苏州生产制造工厂的质量测试实验室



位于德国的集团公司总部



位于上海的销售服务中心 联系人：王剑峰 15910580069



位于上海外高桥保税区的物流仓储中心



位于苏州的生产制造工厂

齐全的产品系列

接线端子

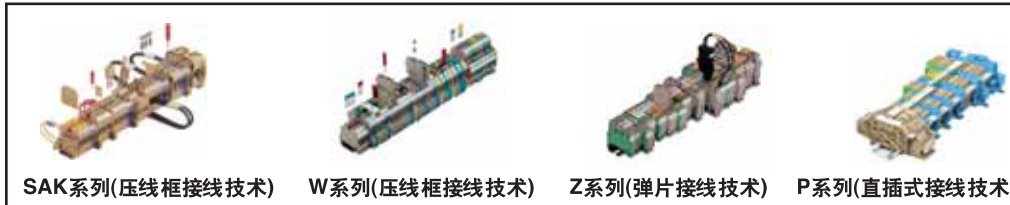

重载接插件



电子产品



印刷线路板联接件

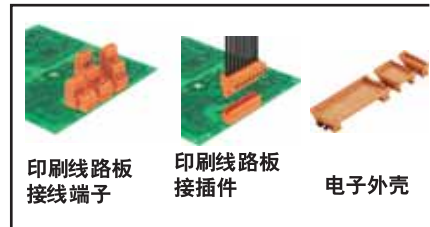

防爆接线盒与电缆接头



工具与标记号



客户特殊加工服务



全面的行业应用

电力行业



机械行业



轨道交通行业



过程控制行业



电子产品总缆

继电器

MICRO系列超薄型继电器



MCZ系列超薄型继电器



DRM系列中间继电器



RIDER系列中间继电器



RS系列中间继电器



固态继电器产品

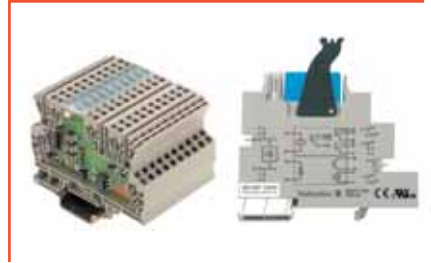

电源

Instal系列小型开关电源



Ecoline系列标准开关电源



DC/DC转换器



线性电源



过压保护

电源过压产品



信号过压产品

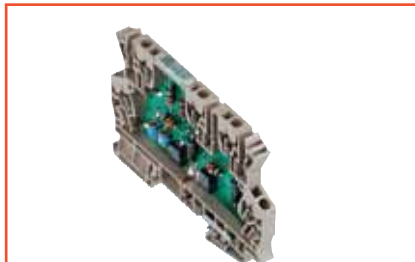

通信用过压产品



电子产品总缆

隔离变送器

Micro系列超薄型隔离变送器



Wave系列隔离变送器



Mann系列隔离变送器



Decipak系列隔离变送器



接口产品

板卡接口产品



标准接口产品



客户化定制产品



工业以太网

交换机产品



连接产品



传感器执行器连接器(SAI)

无源SAI



有源SAI



接头，线缆



联系人：王剑峰 15910580069

端子式继电器Micro系列

1对转换触点

- 该继电器可用于联接控制信号与执行器
- 插拔式横联可减少联线
- 6.1mm厚
- 可采用弹片式或压线框联接
- 可提供镀金触头继电器

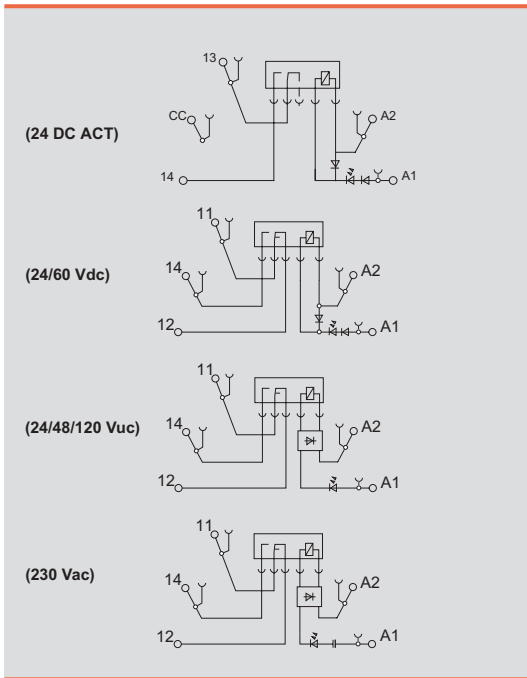

输出参数	
最大切换电压AC/电流	250V/6A
最小切换电压/电流	12V/100mA
响应时间/释放时间	6.2ms/3.9ms
触点材料	AgSnO ₂
机械寿命	20x10 ⁶ 次
额定负载下的最大开关频率	0.1Hz
额定参数	
状态指示/二极管/反向电压保护	LED 绿色/有/有
环境温度	-25 °C...+50 °C
存储温度	-40 °C...+60 °C
环境温度	40°C/93% 湿度无冷凝
认证	CE, cURus
绝缘基座参数 (EN 50 178)	
标准	EN 50178
额定电压	300 V
额定浪涌电压	4 kV
接口间爬电距离	≥5.5mm
过压等级	III
污染等级	2
符合VDE 0106 101安全隔离	是

尺寸	螺钉连接	弹片连接
接线范围 (额定/最小/最大)	mm ² 2.5 / 0.5 / 4	1.5 / 0.5 / 2.5
长x宽x高	mm 93.0 / 6.1 / 92.0	94.0 / 6.1 / 91.0
注:	横联和标记号见端子式继电器附件	

应用

DC 负载特性曲线

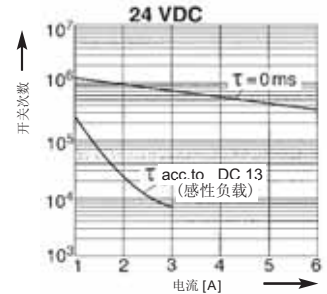
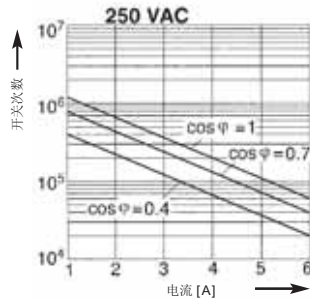
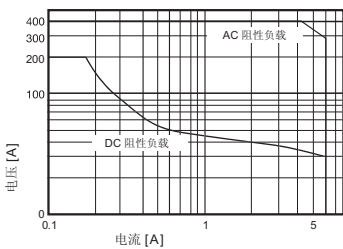

联系人：王剑峰 15910580069

联系人: 王剑峰 15910580069

端子式继电器Micro系列

订货数据

输入		5VDC 1CO	12VDC 1CO	24VDC 1CO	24VUC 1CO
额定电压		5 Vdc +/- 20 %	12 Vdc +/- 20 %	24 Vdc +/- 20 %	24 Vuc +/- 10 %
额定电流AC					11mA
额定电流DC		38.5mA	17mA	6.6mA	6.4mA
额定功率		193mW	210mW	160mW	154mW
动作/释放电压AC 线圈		3.2V/1.6V	6.4V/2.5V	15.4V/6.5V	15.8V/7V
动作/释放电压DC 线圈					15.8V/7V
动作/释放电流AC 线圈					3.6mA/1.3mA
动作/释放电流DC 线圈		21.6mA/8mA	8.4mA/2.4mA	4mA/1.2mA	3.6mA/1.3mA
订货数据					
螺钉连接	型号	MRS 5Vdc 1CO	MRS 12Vdc 1CO	MRS 24Vdc 1CO	MRS 24Vuc 1CO
	订货号	8556080000	8556070000	8533640000	8556050000
弹片连接	型号	MRZ 5Vdc 1CO	MRZ 12Vdc 1CO	MRZ 24VDC 1U	MRZ 24Vuc 1CO
	订货号	8556150000	8556140000	8533660000	8556120000
订货数据					
配件, 插拔式继电器	型号	RSS 113005 05Vdc-Rel1U	RSS 1130125 12Vdc-Rel1U	RSS 113245 24Vdc-Rel1U	RSS 1130245 24Vdc-Rel1U
	订货号	4061580000	4061610000	4060120000	4060120000
其他信息					

订货数据

输入		48VUC 1CO	60VDC 1CO	120VUC 1CO	230VAC 1CO
额定电压		48 Vuc +/- 10 %	60 Vdc +/- 20 %	120 Vuc +10 %/ -15 %	230 Vac +/- 10 %
额定电流AC		5mA		3.5mA	7.6mA
额定电流DC		4mA	3.3mA	3.5mA	
额定功率		190mW	200mW	0.42mW	1.75VA
动作/释放电压AC 线圈		29V/11V		71V/22V	103V/49V
动作/释放电压DC 线圈		29V/11V	35V/11V	71V/22V	103V/49V
动作/释放电流AC 线圈		2.2mA/1.3mA		1.8mA/0.5mA	5mA/2.5mA
动作/释放电流DC 线圈		2.2mA/1.3mA	1.6mA/0.6mA	1.8mA/0.5mA	5mA/2.5mA
订货数据					
螺钉连接	型号	MRS 48Vuc 1CO	MRS 60Vdc 1CO	MRS 120Vuc 1CO	MRS 230Vac 1CO
	订货号	8556040000	8556060000	8556030000	8556020000
弹片连接	型号	MRZ 48Vuc 1CO	MRZ 60Vdc 1CO	MRZ 120Vuc 1CO	MRZ 230Vac 1CO
	订货号	8556110000	8556130000	8556100000	8556090000
订货数据					
配件, 插拔式继电器	型号	RSS 1130485 48Vdc-Rel1U	RSS 1130605 60Vdc-Rel1U	RSS 1130605 60Vdc-Rel1U	RSS 1130245 24Vdc-Rel1U
	订货号	4061620000	4061630000	4061630000	4060120000
其他信息					

特殊产品

订货数据

输入		230 VUC 1CO	24V DC ACT	120V AC 1CO RC	
额定电压		230 VAC + 10 %/ - 15 %	48 V DC ± 20 %	120 VAC + 10 %/ - 15 %	
额定电流AC		3.5mA		7mA	
额定电流DC		2.5mA	6.6mA		
额定功率		0.8VA /600MW	160mW	0.84VA	
动作/释放电压AC 线圈		146V/124V		79V/65V	
动作/释放电压DC 线圈		155V/1.5V	15.4V/6.5V		
动作/释放电流AC 线圈		1.9mA/1.5mA		4.5mA/3.7mA	
动作/释放电流DC 线圈		1.9mA/1.0mA	4mA/1.2mA		
订货数据					
螺钉连接	型号	MRS 230VUC 1CO	MRS 24Vdc ACT	MRS 120VAC 1CO RC	
	订货号	8825990000	86609200000	8825970000	
弹片连接	型号	MRZ 230VUC 1CO	MRZ 24VDC ACT	MRZ 120VAC 1CO RC	
	订货号	8825980000	8660910000	8825960000	
订货数据					
配件, 插拔式继电器	型号	RSS 1130605 60Vdc-Rel1U	RSS 1130245 24Vdc-Rel1U	RSS 1130605 60Vdc-Rel1U	
	订货号	4061630000	4060120000	4061630000	
其他信息					

联系人: 王剑峰 15910580069

联系人：王剑峰 15910580069

端子式继电器Micro系列

1个转换触点，镀金触点

- 该继电器可用于联接控制信号与执行器
- 插拔式横联可减少联线
- 6.1mm厚
- 可采用弹片式或压线框联接
- 可提供镀金触头继电器



继电器

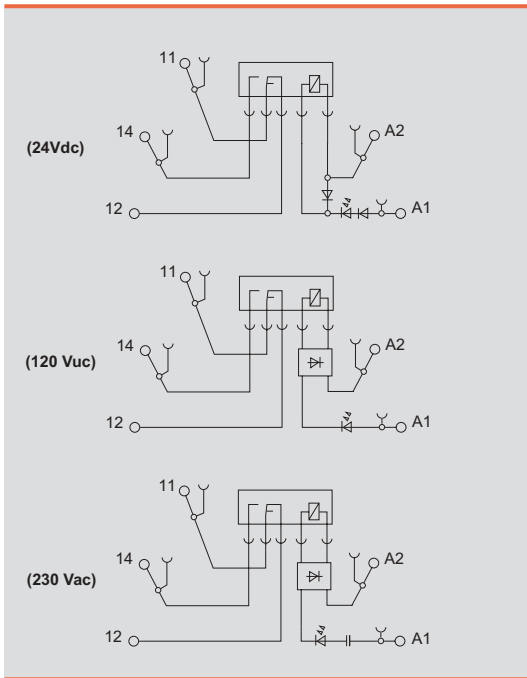

输出参数	
最大切换电压AC/电流	250V/6A
最小切换电压/电流	12V/10mA
响应时间/释放时间	6.6ms/5.8ms
触点材料	AgSnO ₂ 5um Au
机械寿命	20x10 ⁶ 次
额定负载下的最大开关频率	0.1Hz
额定参数	
状态指示/二极管/反向电压保护	LED 绿色/有/有
环境温度	-25 °C...+50 °C
存储温度	-40 °C...+60 °C
环境温度	40°C/93% 湿度无冷凝
认证	CE, cURus
绝缘基座参数 (EN 50 178)	
标准	EN 50178
额定电压	300 V
额定浪涌电压	4 kV
接口间爬电距离	≥5.5mm
过压等级	III
污染等级	2
符合VDE 0106 101安全隔离	是

尺寸	螺钉连接	弹片连接
接线范围(额定/最小/最大)	mm ² 2.5 / 0.5 / 4	1.5 / 0.5 / 2.5
长x宽x高	mm 93.0 / 6.1 / 92.0	94.0 / 6.1 / 91.0

订货数据

输入		24VDC 1CO AU	120VAC 1CO AU	230VAC 1CO AU	
额定电压		24 Vdc +/- 20 %	120 Vac +10%/- 15 %	230 Vac +/- 10 %	
额定电流AC			3.5mA	7.6mA	
额定电流DC		6.6mA	3.5mA		
额定功率		160mW	0.42VA	1.75VA	
动作/释放电压AC 线圈			71V/22V	103V/49V	
动作/释放电压DC 线圈		15.4V/6.5V	71V/22V	103V/49V	
动作/释放电流AC 线圈			1.8A/0.5mA	5mA/2.5mA	
动作/释放电流DC 线圈		4mA/1.2mA	1.8mA/0.5mA	5mA/2.5mA	
订货数据					
螺钉连接	型号	MRS 24Vdc 1CO 5uAu	MRS 120Vac 1CO 5uAu	MRS 230Vac 1CO 5uAu	
	订货号	8596060000	8652030000	8596050000	
弹片连接	型号	MRZ 24Vdc 1CO 5uAu	MRZ 120Vac 1CO 5uAu	MRZ 230Vac 1CO 5uAu	
	订货号	8596080000	8652040000	8596070000	
订货数据					
配件, 插拔式继电器	型号	RSS 122024 24Vdc-Rel1U	RSS 112060 60Vdc-Rel1U	RSS 112024 24Vdc-Rel1U	
	订货号	4061590000	4061600000	4061590000	
其他信息					

联系人：王剑峰 15910580069

订货号为红色产品为常备库存产品

联系人：王剑峰 15910580069

端子式继电器Micro系列

1个转换触点

- 该继电器可用于联接控制信号与执行器
- 插拔式横联可减少连线
- 6.1mm厚
- 可采用弹片式或压线框联接
- 可提供镀金触头继电器



技术参数

触点类型	1 对转换触点
切换电流	6 A
切换电压/最大切换电压	250 V AC / 400 V AC
切换容量	1500 VA
触点材料 / 建议最小负载	AgSnO ₂ 12 V, 100 mA AgSnO ₂ 5 Au 12 V, 10 mA

其他参数

UL 94 阻燃特性	V-0
工作温度	-40 ... +85°C
最大切换频率(额定负载/空载)	6/1200 次/每分钟
动作/释放时间	5 / 2.5 ms
抖动时间 NOC/NCC	1.5 / 5 ms

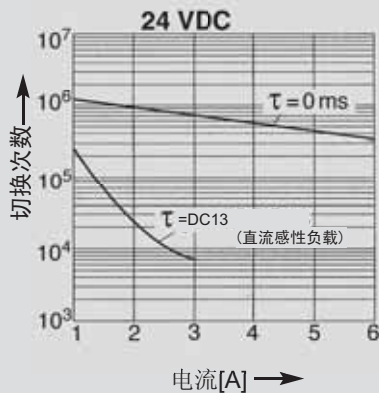
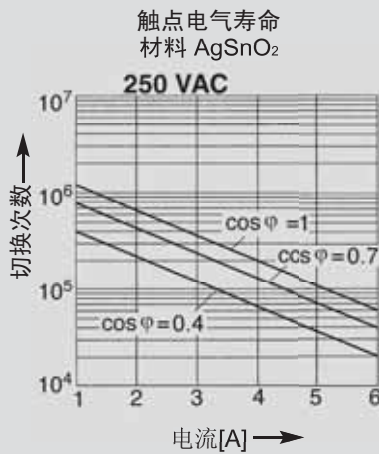

尺寸图

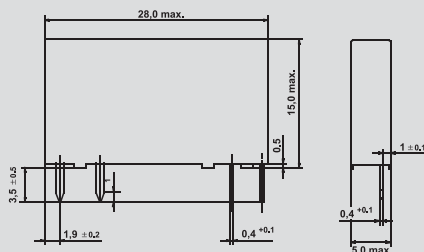

订货数据

线圈电压	对转换触点	数量	订货号
5 V	1 对转换触点	20	4061580000
12 V	1 对转换触点	20	4061610000
24 V	1 对转换触点	20	4060120000
48 V	1 对转换触点	20	4061620000
60 V	1 对转换触点	20	4061630000
24 V	1 对转换触点, 5 Au	20	4061590000
60 V	1 对转换触点, 5 Au	20	4061600000

联系人：王剑峰 15910580069

联系人: 王剑峰 15910580069

端子式继电器Micro系列

附件



插拔式横联

类型	路数	数量	订货号
黄色			
ZQV 4N / 2 GE	2	60	1758250000
ZQV 4N / 3 GE	3	60	1762630000
ZQV 4N / 4 GE	4	60	1762620000
ZQV 4N / 10 GE	10	20	1758260000
ZQV 4N / 20 GE	20	20	1909020000
红色			
ZQV 4N / 2 RT	2	60	1793950000
ZQV 4N / 3 RT	3	60	1793980000
ZQV 4N / 4 RT	4	60	1794010000
ZQV 4N / 10 RT	10	20	1794040000
ZQV 4N / 20 RT	20	20	1909150000
蓝色			
ZQV 4N / 2 BL	2	60	1793960000
ZQV 4N / 3 BL	3	60	1793990000
ZQV 4N / 4 BL	4	60	1794020000
ZQV 4N / 10 BL	10	20	1794050000
ZQV 4N / 20 BL	20	20	1909100000
黑色			
ZQV 4N / 2 SW	2	60	1793970000
ZQV 4N / 3 SW	3	60	1794000000
ZQV 4N / 4 SW	4	60	1794030000
ZQV 4N / 10 SW	10	20	1794060000
ZQV 4N / 20 SW	20	20	1909120000

技术参数

压接导线	弹片连接	螺钉连接	
硬导线 H07V-U	mm ²	0.5 ... 2.5	0.5 ... 4.0
软导线 H07V-K	mm ²	0.5 ... 2.5	0.5 ... 2.5
"F" 带帽状端头 DIN 46 228 / 1	mm ²	0.5 ... 1.5	0.5 ... 1.5
"F" 带帽管状端头	mm ²	0.5 ... 1.5	0.5 ... 1.5
最大压接范围	mm ²	0.13 ... 2.5	0.13 ... 4.0
测试量规 IEC 60-947-1	大小	A 2	A 3
技术参数			
额定扭矩	-	0,6	
剥线长度	mm	10	7
防护等级		IP 20	IP 20
外壳材料		Wemid	Wemid
阻燃等级(UL 94)		V-0	V-0
额定电流	A	6	6
额定电压	V	250	250

其它附件

类型	数量	订货号	
底座			
MXZ 24VDC 1CD BASIS	10	8826000000	
MXS 24VDC 1CD BASIS	10	8826010000	
MXZ 120VUC 1CD BASIS	10	8826020000	
MXS 120VUC 1CD BASIS	10	8826030000	
MSZ 230VAC 1CD BASIS	10	8826040000	
MXS 230VAC 1CD BASIS	10	8826050000	
标记号			
WS 12/6	12 x 6 mm	200	1061160000
标签, 激光标记			
LM MT 300 15/6 ge	484 标签/张	10	1686360000
螺丝刀			
SD 0.6 x 3.5 x 100		10	9008330000

尺寸图

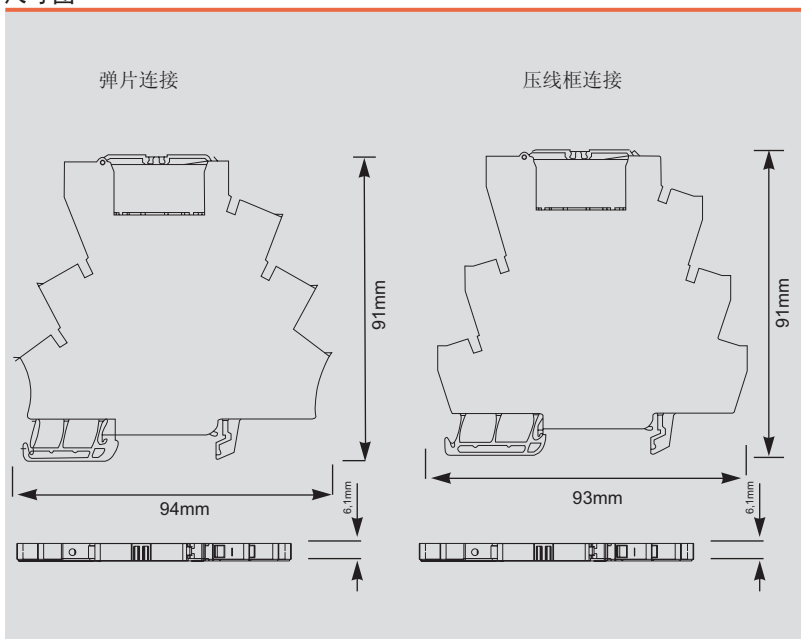

联系人: 王剑峰 15910580069

订货号为红色产品为常备库存产品

联系人: 王剑峰 15910580069

Micromicro 适配器输入模块(同PLC输入模块配套使用)

MI 8DI...SUB D 15S

SUB-D,15口插针

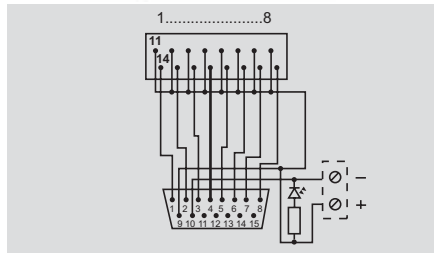

MI 8DI...F10S

带状电缆接口10口

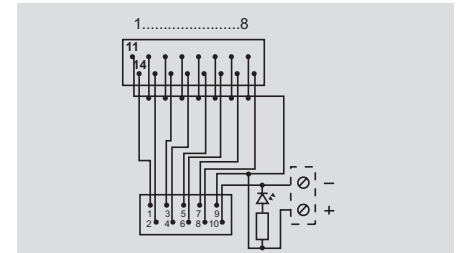

技术数据

输入

额定电压
电流容量

连接方式
电源连接

常用数据

工作温度
存储温度
阻燃等级
认证

绝缘参数 to DIN EN 50178

额定电压
抗冲击电压(1.2/50 us)
过压等级
污染等级
间距和爬电距离

Max. 30 V AC/DC
0.5A每路
2.0A总电流, 电源端子
SUB-D,15口插针
带绿色LED

0...55°C
-20°C...85°C
Vo,UL94
CE,UL listed

32V
330V
I
2
0.1mm

Max. 30 V AC/DC
0.5A每路
2.0A总电流, 电源端子
扁平电缆接口,10口, IEC 603-1
带绿色LED

0...55°C
-20°C...85°C
Vo,UL94
CE,UL listed

32V
330V
I
2
0.1mm

尺寸

W x H x D(包括插针)

mm

48.0 x53.0 x53.0

48.0 x53.0 x53.0

订货数据

Mirco系列继电器连接方式

螺钉联接
弹片联接

型号	数量	订货号
MI 8DI-S SUBD 15S	1	8773460000
MI 8DI-Z SUBD 15S	1	8773490000

型号	数量	订货号
MI 8DI-S F10S	1	8773510000
MI 8DI-Z F10S	1	8773530000

联系人: 王剑峰 15910580069

联系人: 王剑峰 15910580069

Micromerface适配器输出模块(同PLC输出模块配套使用)

MI 8DO...SUB D 15S

SUB-D,15口插针

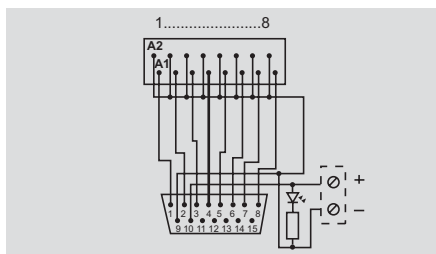

MI 8DO...F10S

带状电缆接口10口

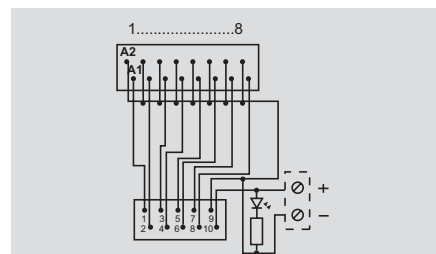

技术数据

输入		Max. 30 V AC/DC		Max. 30 V AC/DC	
额定电压		0.5A每路		0.5A每路	
电流容量		2.0A总电流, 电源端子		2.0A总电流, 电源端子	
连接方式		SUB-D,15口插针		扁平电缆接口,10口, IEC 603-1	
电源联接		带绿色LED		带绿色LED	
常用数据		0...55°C		0...55°C	
工作温度		-20°C...85°C		-20°C...85°C	
存储温度		Vo,UL94		Vo,UL94	
阻燃等级		CE,UL listed		CE,UL listed	
认证					
绝缘参数 to DIN EN 50178		32V		32V	
额定电压		330V		330V	
抗冲击电压(1.2/50 us)		I		I	
过压等级		2		2	
污染等级		0.1mm		0.1mm	
间距和爬电距离					
尺寸		48.0 x53.0 x53.0		48.0 x53.0 x53.0	
W x H x D(包括插针)	mm				

订货数据

Mirco系列继电器联接方式	型号	数量	订货号	型号	数量	订货号
螺钉联接	MI 8DO-S SUBD 15S	1	8773550000	MI 8DO-S F10S	1	8773600000
弹片联接	MI 8DO-Z SUBD 15S	1	8773570000	MI 8DO-Z F10S	1	8773620000

联系人: 王剑峰 15910580069

订货号为红色产品为常备库存产品

联系人：王剑峰 15910580069

安装指导Microinterface适配器

Microinterface适配器



MICROINTERFACE适配器是一个将8路MICRO系列超薄型配电器同PLC的I/O板卡简单可靠联接的理想解决方案。

各种类型的适配器可以同螺钉或弹片联接的超薄型Micro继电器相联，适配器只需简单地插入Micro继电器的横联点即可。

各种各样的预置电缆，可以提供不同的长度，可以用来将适配器同PLC或控制单元相联。

- 用于电气隔离和信号转换
- 安装密度高，结构紧凑，8路信号只有48mm宽度
- 提供SUB-D或扁平电缆接口（IEC 603-1）适用于各种电缆和安装环境
- 快速安装和故障排查
- 辅助电源接口，同时提供LED显示



将8个Micro继电器组成一组，
两边加上固定块

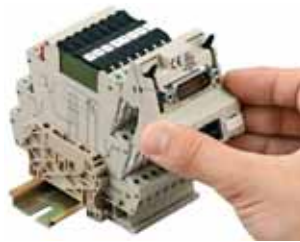

将适配器插入继电器的横联孔，
保证正确联接



将适配器压入继电器组



将带状电缆插头或SUB-D插入
插入接口



当要移除适配器时压力释放杆
便可方便的取出

适配器也适用于Micro光电耦合器：

联接点中：12不使用

11 => '+'

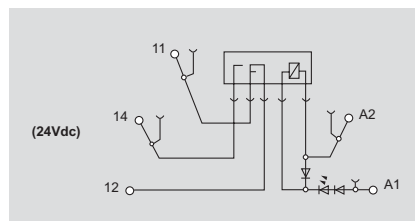
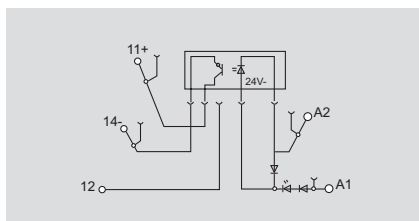

联系人：王剑峰 15910580069

联系人：王剑峰 15910580069

MCZ系列

微型继电器 MCZ R 1对转换触点

适用于中小型负载的切换。

- 插拔式横联件减少接线的工作量。
- 厚度6mm，高度低

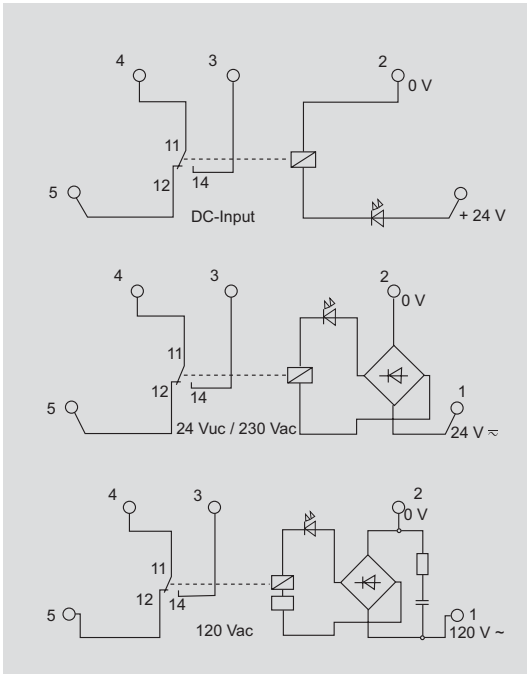

输出

最大切换电压 AC/连续电流	400V/6A
最小切换功率	12V/100mA
闭合时间/释放时间	4.5ms/10ms
触点材料	AgSnO ₂
机械寿命	20×10 ⁶ 开关次数
额定负载下的最大开关频率	0.1Hz

额定数据

状态指示	绿色LED带反向保护
环境温度	-25°C...+50°C
贮存温度	-40°C...+60°C
环境温度	40°C/93% 无凝结时的湿度
认证	CE, UL, CSA, GL, ESD

绝缘配合

规范	EN 50178
额定电压	300V
冲击电压	6kV
爬电距离	≥ 5.5mm
过压等级	III
污染等级	2
根据 VDE 0106的101部分	是

尺寸	螺钉连接	弹片连接
压接范围 (额定值/最小/最大)	mm ²	1.5 / 0.5 / 2.5
宽×厚×高	mm	91.0 / 6.0 / 63.2
注	档板AP MCZ 1.5: 8389030000	

应用

负载特性曲线

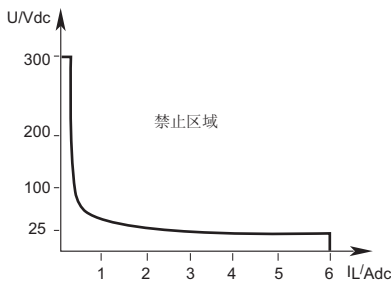

衰减曲线

- 安装导轨上无间隙
- - - - 安装导轨上留20mm的间隙

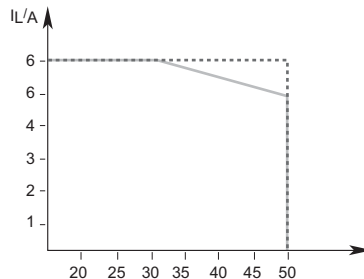

联系人：王剑峰 15910580069

联系人: 王剑峰 15910580069

MCZ系列

微型继电器 MCZ R

技术参数

	24 VDC 1CO	24 VUC 1CO	24 VDC 1CO AU
输入			
额定电压	24 Vdc+/- 20%	24 Vuc+/- 10%	24 Vdc+/- 20%
额定电流 AC		10.8mA	
额定电流 DC	6.3mA	6.1mA	6.3mA
功耗	156mW	160mVA/150mW	156mW
动作/释放电压 AC线圈		大约17V/大约7V	
动作/释放电压 DC线圈	12V...19V/4V...5.5V	大约19V/大约4V	12V...19V/4V...5.5V
动作/释放电压 AC线圈			
动作/释放电压 DC线圈	5.7mA	9mA/5mA	5.7mA

订货数据

	型号	数量	订货号	型号	数量	订货号	型号	数量	订货号
弹片连接	MCZ R 24VDC		8365980000	MCZ R 24VUC		8390590000	MCZ R 24VDC		8442960000
挡板	AP MCZ 1.5	50	8389030000	AP MCZ 1.5	50	8389030000	AP MCZ 1.5	50	8389030000

技术参数

	60 VDC 1CO	110 VDC 1CO	120 VAC 1CO
输入			
额定电压	60 Vdc+/- 20%	110 Vdc+/- 10%	120 Vac - 15%/+10%
额定电流 AC			7mA
额定电流 DC	3mA	2.85mA	
功耗	180mW	340mW	0.85VA
动作/释放电压 AC线圈			大约7V/大约22V
动作/释放电压 DC线圈	大约38V/大约14V	大约68V/大约19V	
动作/释放电压 AC线圈			
动作/释放电压 DC线圈	2.7mA	1.6mA/0.4mA	4mA/1.3mA

订货数据

	型号	数量	订货号	型号	数量	订货号	型号	数量	订货号
弹片连接	MCZ R 60VDC		8470380000	MCZ R 110VDC		8467470000	MCZ R 120V AC		8420880000
挡板	AP MCZ 1.5	50	8389030000	AP MCZ 1.5	50	8389030000	AP MCZ 1.5	50	8389030000

技术参数

	230 VAC 1CO		
输入			
额定电压	230 Vac+/- 10%		
额定电流 AC	9.5mA		
额定电流 DC			
功耗	2.1VA		
动作/释放电压 AC线圈	大约115V/大约60V		
动作/释放电压 DC线圈			
动作/释放电压 AC线圈			
动作/释放电压 DC线圈	5mA/2.5mA		

订货数据

	型号	数量	订货号		数量	订货号		数量	订货号
弹片连接	MCZ R 230VAC		8237710000						
挡板	AP MCZ 1.5	50	8389030000						

联系人: 王剑峰 15910580069

联系人：王剑峰 15910580069

MCZ系列

MCZ 附件

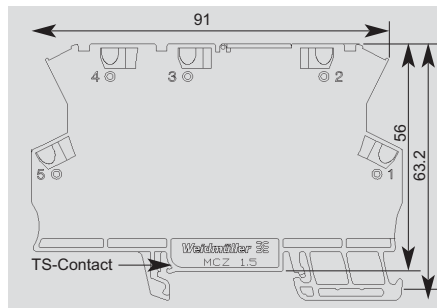

订货数据

挡板

型号	数量	订货号
AP MCZ 1.5	50	8389030000

订货数据

横联件, 2-路, 黄色
横联件, 3-路, 黄色
横联件, 4-路, 黄色
横联件, 5-路, 黄色
横联件, 6-路, 黄色
横联件, 7-路, 黄色
横联件, 8-路, 黄色
横联件, 9-路, 黄色
横联件, 10-路, 黄色



型号	数量	订货号
ZQV 4/2 ge	20	1608950000
ZQV 4/3 ge	20	1608960000
ZQV 4/4 ge	20	1608970000
ZQV 4/5 ge	20	1608980000
ZQV 4/6 ge	20	1608990000
ZQV 4/7 ge	20	1609000000
ZQV 4/8 ge	20	1609010000
ZQV 4/9 ge	20	1609020000
ZQV 4/10 ge	20	1609030000

订货数据

标记号



型号	数量	订货号
WS10/6	200	1060960000

联系人：王剑峰 15910580069

订货号为红色产品为常备库存产品

联系人：王剑峰 15910580069

Plug系列

1路转换触点

1套继电器包括

- 导轨安装的继电器基座
- LED指示灯/RC保护模块
- 释放杆
- 插拔式继电器

线圈侧和输出触点侧通过ZQV 2.5N横联件横联

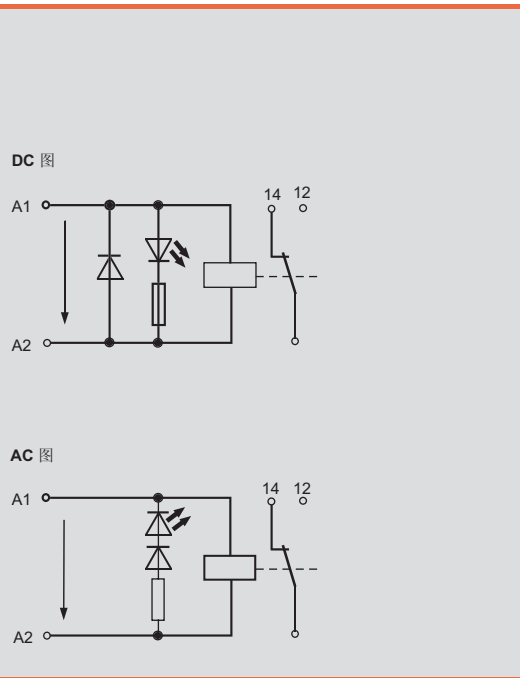

输出参数

最大开关电压AC/持续电流	250V/10A
最小开关电压/电流	10V/100mA
响应时间/释放时间	5.8ms/6.9ms
触点材料	AgNi 90/10
机械寿命	30x10 ⁶ 次
额定负载下的最大开关频率	0.1Hz

额定参数

状态指示/二极管/反向电压保护	LED 绿色/是/不适用
环境工作温度	-25 °C...+50 °C
存储温度	-40 °C...+50 °C
环境温度	40°C/93% 湿度无冷凝
认证	CE, cURus

绝缘基座参数 (EN 50 178)

标准	EN 50178
额定电压	250V
额定浪涌电压	6 kV
接点间爬电距离	>8mm
过压等级	III
污染等级	2
符合VDE 0106 101安全隔离	是

尺寸	螺钉连接	弹片连接
接线范围(额定/最小/最大)	mm ² 2.5 / 0.5 / 2.5	2.5 / 0.5 / 2.5
长x宽x高	mm 92.0 / 15.3 / 95.0	92.0 / 15.3 / 87.0

应用

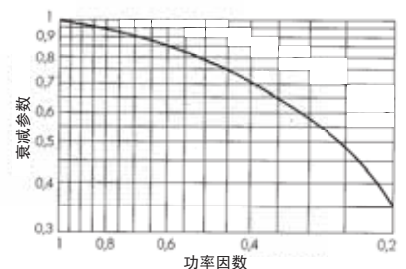
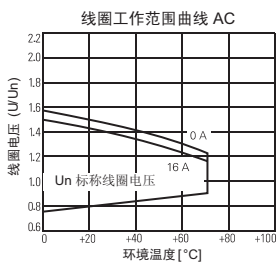
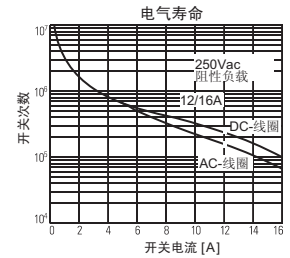
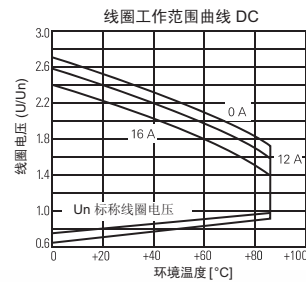
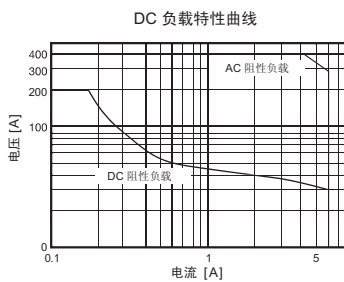

在感性负载下COSφ<1时的降额曲线
实际动作次数=电阻性负载下的动作次数×表中系数

联系人：王剑峰 15910580069

联系人: 王剑峰 15910580069

Plug系列

1路转换触点

订货数据

		12VDC 1CO	24VDC 1CO	115VDC 1CO	24VAC 1CO
输入					
额定电压		12 Vdc +/- 20 %	24 Vdc +/- 10 %	115 Vdc +/- 10 %	24 Vac +/- 10 %
额定电流AC					32mA
额定电流DC		33mA	16mA	3.5mA	
额定功率		400mW	400mW	400mW	0.75VA
动作/释放电压AC 线圈					17V/3.6V
动作/释放电压DC 线圈		8.4V/1.2V	16.8 V / 2.4 V	76 V / 11 V	
订货数据					
螺钉连接	型号	PRS 12Vdc LD 1CO	PRS 24Vdc LD 1CO	PRS 115Vdc LD 1CO	PRS 24Vac LD 1CO
	订货号	8536471001	8530621001	8536510000	8536530000
弹片连接	型号	PRZ 12Vdc LD 1CO	PRZ 24Vdc LD 1CO	PRZ 115Vdc LD 1CO	PRZ 24Vac LD 1CO
	订货号	8536571001	8530691001	8536610000	8536651001
订货数据					
配件, 插拔式继电器	型号	RCL 314012 12Vdc-Rel1U	RCL 314024 24Vdc-Rel1U	RCL 314110 110Vdc-Rel1U	RCL 315524 24Vac-Rel1U
	订货号	8693240000	8693260000	8821910000	8693500000
其他信息					

订货数据

		120VAC 1CO	230VAC 1CO		
输入					
额定电压		120 Vac +/- 10 %	230 Vac +/- 10 %		
额定电流AC		6.6mA	3.2mA		
额定电流DC					
额定功率		0.75VA	0.75VA		
动作/释放电压AC 线圈		86.3V/17.3V	171 V / 34 V		
动作/释放电压DC 线圈					
订货数据					
螺钉连接	型号	PRS 120Vac LD 1CO	PRS 230Vac LD 1CO		
	订货号	8530641001	8530671001		
弹片连接	型号	PRZ 120Vac LD 1CO	PRZ 230Vac LD 1CO		
	订货号	8530710000	8530731001		
订货数据					
配件, 插拔式继电器	型号	RCL 314615 115Vac-Rel1U	RCL 314730 230Vac-Rel1U		
	订货号	8693890000	8693320000		
其他信息					

联系人: 王剑峰 15910580069

订货号为红色产品为常备库存产品

联系人：王剑峰 15910580069

Plug系列

2路转换触点

1套继电器包括

- 导轨安装的继电器基座
- LED指示灯/RC保护模块
- 释放杆
- 插拔式继电器

线圈侧和输出触点侧通过ZQV 2.5N横联件横联

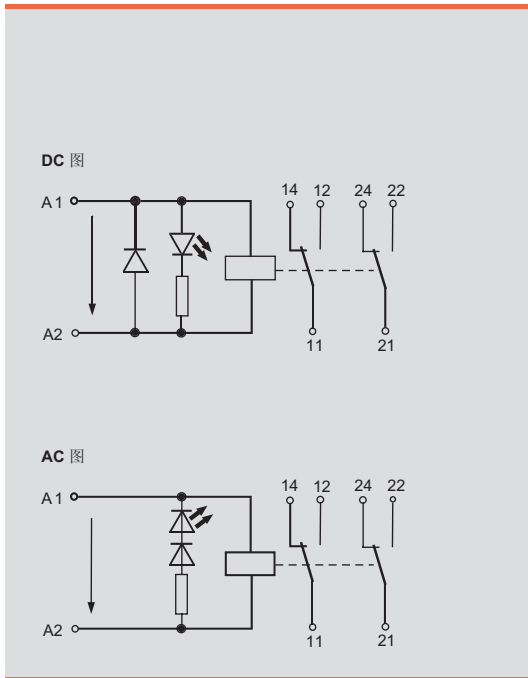

输出参数

最大开关电压AC/持续电流	250V/10A
最小开关电压/电流	10V/100mA
响应时间/释放时间	9ms/45ms
触点材料	AgNi 90/10
机械寿命	5x10 ⁶ 次
额定负载下的最大开关频率	0.1Hz

额定参数

状态指示/二极管/反向电压保护	LED 绿色/否/
环境工作温度	-40 °C...+50 °C
存储温度	-40 °C...+50 °C
环境温度	40°C/93% 湿度无冷凝
认证	CE, cURus

绝缘基座参数 (EN 50 178)

标准	EN 50178
额定电压	250V
额定浪涌电压	6 kV
接点间爬电距离	>8mm
过压等级	III
污染等级	2
符合VDE 0106 101安全隔离	是

尺寸	螺钉连接	弹片连接
接线范围(额定/最小/最大)	mm ² 2.5 / 0.5 / 2.5	2.5 / 0.5 / 2.5
长x宽x高	mm 92.0 / 15.3 / 95.0	92.0 / 15.3 / 87.0

应用

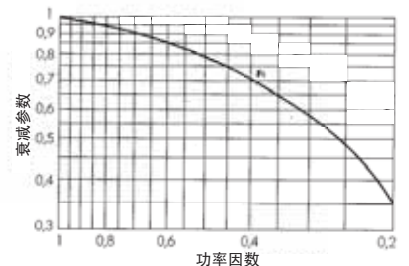
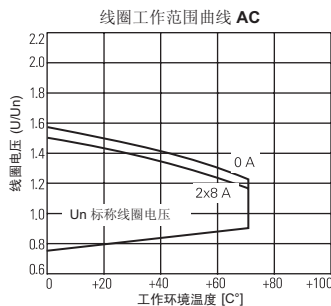
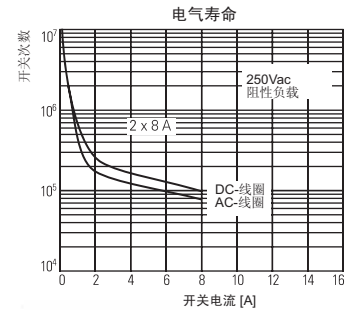
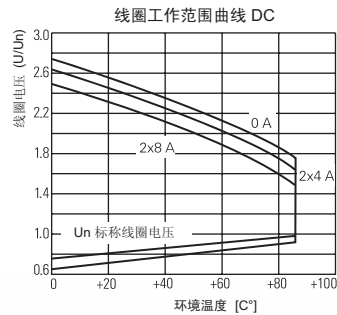
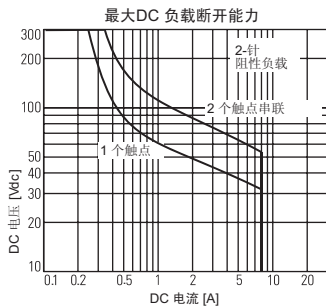

在感性负载下COSφ<1时的降额曲线
实际动作次数=电阻性负载下的动作次数×表中系数

联系人：王剑峰 15910580069

联系人: 王剑峰 15910580069

Plug系列

2路转换触点

订货数据

		12VDC 2CO	24VDC 2CO	115VDC 2CO	24VAC 2CO
输入					
额定电压		12 Vdc +/- 20 %	24 Vdc +/- 10 %	115 Vdc +/- 10 %	24 Vac +/- 10 %
额定电流AC					32mA
额定电流DC		33mA	16mA	3.5mA	
额定功率		400mW	400mW	400mW	0.75VA
动作/释放电压AC 线圈					17V/3.6V
动作/释放电压DC 线圈		8.4 V / 1.2 V	16.8 V / 2.4 V	76 V / 11 V	
订货数据					
螺钉连接	型号	PRS 12Vdc LD 2CO	PRS 24Vdc LD 2CO	PRS 115Vdc LD 2CO	PRS 24Vac LD 2CO
	订货号	8536501001	8530631001	8536520000	8536560000
弹片连接	型号	PRZ 12Vdc LD 2CO	PRZ 24Vdc LD 2CO	PRZ 115Vdc LD 2CO	PRZ 24Vac LD 2CO
	订货号	8536591001	8530701001	8536630000	8536681001
订货数据					
配件, 插拔式继电器					
	型号	RCL 424012 12Vdc-Rel2U	RCL 424024 24Vdc-Rel2U	RCL 424110 110Vdc-Rel2U	RCL 424524 24Vac-Rel2U
	订货号	4058560000	4058570000	4058590000	4058600000
其他信息					

订货数据

		120VAC 2CO	230VAC 2CO	230VDC 2CO	
输入					
额定电压		120 Vac +/- 10 %	230 Vac +/- 10 %	230 Vdc +/- 10 %	
额定电流AC		6.6mA	3.2mA	4.5mA	
额定电流DC					
额定功率		0.75VA	0.75VA	1W	
动作/释放电压AC 线圈		86.3V/17.3V	172.5V/34.5V	172.5V/34.5V	
动作/释放电压DC 线圈					
订货数据					
螺钉连接	型号	PRS 120Vac LD 2CO	PRS 230Vac LD 2CO	PRS 230Vdc LD 2CO	
	订货号	8530661001	8530681001	8642050000	
弹片连接	型号	PRZ 120Vac LD 2CO	PRZ 230Vac LD 2CO		
	订货号	8530720000	8530741001		
订货数据					
配件, 插拔式继电器					
	型号	RCL 424615 115Vac-Rel2U	RCL 424730 230Vac-Rel2U	RCL 424110 110Vdc-Rel2U	
	订货号	4058610000	4058630000	4058590000	
其他信息					

联系人: 王剑峰 15910580069

订货号为红色产品为常备库存产品

联系人：王剑峰 15910580069

Plug系列

2路转换触点, 镀金触点

1套继电器包括

- 导轨安装的继电器基座
- LED指示灯/RC保护模块
- 释放杆
- 插拔式继电器

线圈侧和输出触点侧通过ZQV 2.5N横联件横联



DC 图

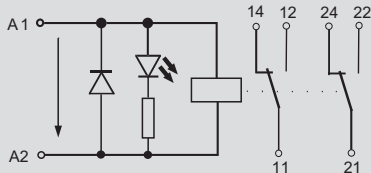

AC 图

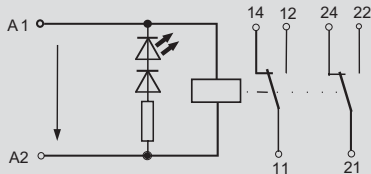

输出参数

最大开关电压AC/持续电流	250V/10A
最小开关电压/电流	5 V / 10 mA
响应时间/释放时间	9ms/45ms
触点材料	AgNi 90/10
机械寿命	5x10 ⁶ 次
额定负载下的最大开关频率	0.1Hz

额定参数

状态指示/二极管/反向电压保护	LED 绿色/无
环境工作温度	-40 °C...+50 °C
存储温度	-40 °C...+50 °C
环境温度	40°C/93% 湿度无冷凝
认证	CE, cURus

绝缘基座参数 (EN 50 178)

标准	EN 50178
额定电压	250V
额定浪涌电压	6 kV
接点间爬电距离	>8mm
过压等级	III
污染等级	2
符合VDE 0106 101安全隔离	是

尺寸		螺钉连接	弹片连接
接线范围(额定/最小/最大)	mm ²	2.5 / 0.5 / 2.5	2.5 / 0.5 / 2.5
长x宽x高	mm	92.0 / 15.3 / 95.0	92.0 / 15.3 / 87.0

订货数据

输入

额定电压
额定电流AC
额定电流DC
额定功率
动作/释放电压AC 线圈
动作/释放电压DC 线圈

24VDC 2CO AU

24 Vdc +/- 10 %
16mA
400mW
16.8 V / 2.4 V

120VAC 2CO AU

120 Vac +/- 10 %
6.6mA
0.75VA
86.3V/17.3V

230VAC 2CO AU

230 Vac +/- 10 %
3.2mA
0.75VA
172.5V/34.5V

螺钉连接

型号 PRS 24VDC LD 2COAU
订货号 8561760000

型号 PRS 120VAC LD 2CO AU
订货号 8595960000

型号 PRS 230VAC LD 2CO AU
订货号 8595990000

弹片连接

型号 PRZ 24Vdc LD 2CO AU
订货号 8552440000

型号 PRZ 120VAC LD 2COAU
订货号 8575940000

型号 PRZ 230VAC LD 2COAU
订货号 8575950000

配件, 插拔式继电器

型号 RCL 425024 24Vdc-Rel2U
订货号 4058580000

型号 RCL 425615 115Vac-Rel2U
订货号 4058620000

型号 RCL 425730 230Vac-Rel2U
订货号 4058640000

其他信息

联系人：王剑峰 15910580069

Plug系列

附件

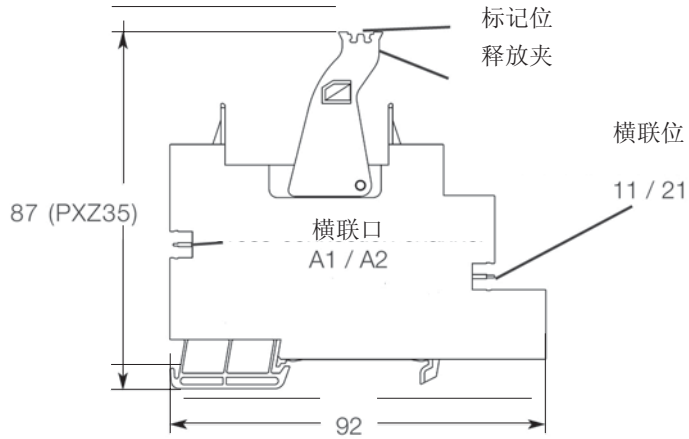

弹片联接

螺钉联接

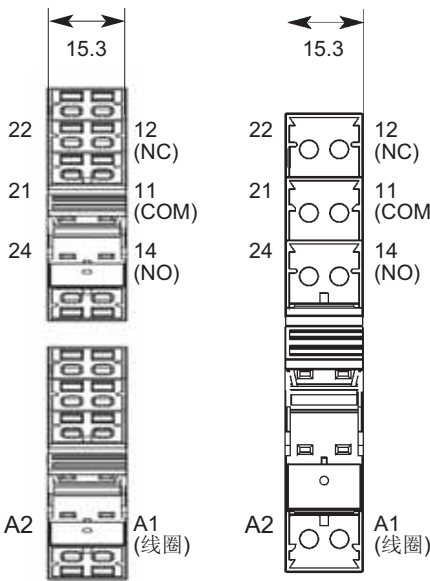

技术参数

空基座	16 A
额定电流	250 V
额定电压	> 4 kV
线圈 / 触点之间隔离电压	IP 20
防护等级	2,5 mm ²
最大接线范围	8 mm
剥线宽度	10 mm
螺钉联接	-40°C ... +60°C
弹片联接	V-0
环境温度	
阻燃等级 UL 94	

订货数据

安装在 TS 35 导轨上的空基座	类型	数量	订货号
螺钉联接	PXS35	10	8533771001
弹片联接	PXZ35	10	8536691001

释放夹	PRC	100	8536700000
-----	-----	-----	------------

LED 显示灯管带有反向二极管			
6 ... 24 Vdc	PLED 24 Vdc	20	8536710000
LED 红色, 6 ... 24 Vdc	PLED 24 Vdc rot	20	8611010000
48 ... 60 Vdc	PLED 48 Vdc	20	8536720000
115 Vdc	PLED 115 Vdc	20	8536730000
12 ... 24 Vac	PLED 24 Vac	20	8536750000
115 Vac	PLED 120 Vac	20	8536760000
230 Vac	PLED 230 Vac	20	8536780000
LED 红色, 230 Vac	PLED 230 Vac rot	20	8611000000
RC 组合 120...230 VAC/DC	PLRC 200 nF/200Ω	20	8566530000

插拔式横联			
2-针	黑色	ZQV 2.5N/4-2SW	60 1784270000
	红色	ZQV 2.5N/4-2RT	60 1784280000
	蓝色	ZQV 2.5N/4-2BL	60 1784290000

标记			
	10 x 5 mm	WS 10/5	200 1060860000
	15 x 5 mm	WS 15/5	96 1609880000

操作控制演示

DC 图

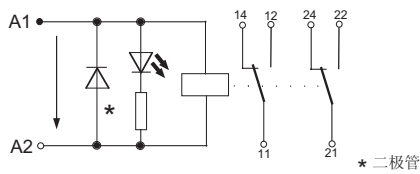

AC 图

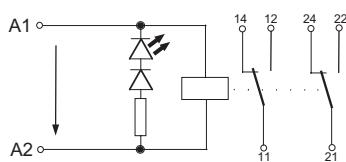

联系人: 王剑峰 15910580069

RIDER系列继电器

RCL 继电器

1 对转换接触点

- 3000 或 4000 VA 切换容量
- 15.7 mm 高
- 提供镀金触点
- 用于锅炉控制, 定时器, 车库门控制接口模块

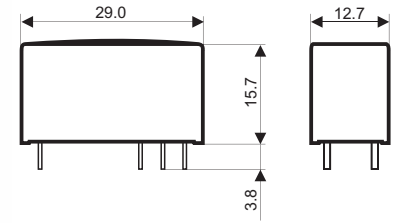

线路布局图
针脚俯视图
尺寸为 mm

1 C/O 转换触点

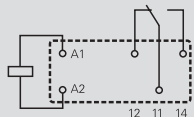

12 A, 针距 3.5 mm

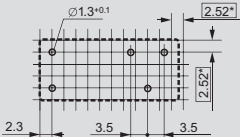

1 C/O 转换触点

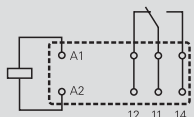

16 A, 针距 5 mm

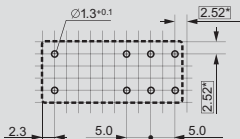

输出

最大切换电压	250 Vac
持续电流	12 A 3.5 mm 针距 / 16 A 5 mm 针距
触点材料	AgNi 90/10 或 AgNi 5 m Au
机械寿命	AC 线圈 10x10 ⁶ / DC 线圈 30x10 ⁶ 动作次数
响应时间/释放时间	7 ms / 3 ms

额定参数

工作温度	-40 °C +70 °C
UL 94 阻燃特性	V-0
认证	cURus; VDE;

绝缘参数 (IEC 60664)

电气强度	线圈-触点	5000 V _{rms}
	打开触点之间	1000 V _{rms}
电气间隔距离/爬电距离		10 / 10 mm
绝缘特性 IEC 60664		
	额定电压	250 V
	污染等级	3
	过压等级	III
绝缘特性 VDE 0110b (2/79)		
	绝缘等级/参考电压	C / 250

尺寸

长 x 宽 x 高	mm	29 / 12.7 / 15.7
-----------	----	------------------

应用

直流负载分断能力

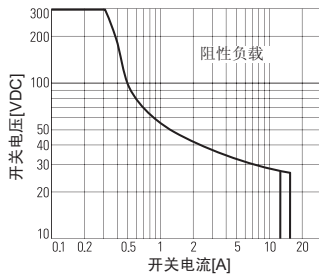

直流线圈工作范围

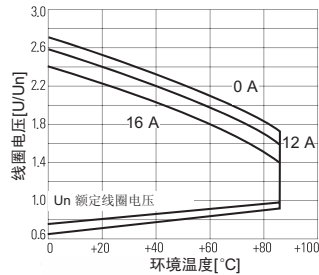

电气寿命

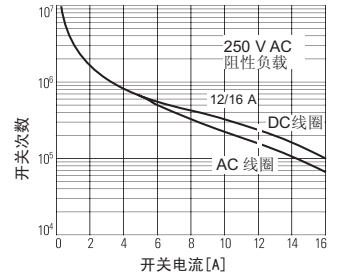

交流线圈工作范围

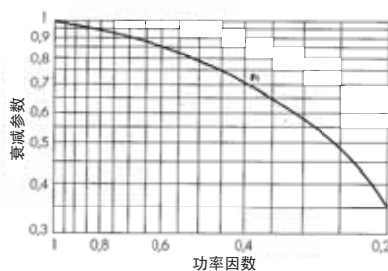
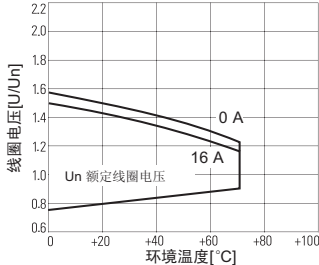

在感性负载下 $\cos\varphi < 1$ 时的降额曲线
实际动作次数 = 电阻性负载下的动作次数 × 表中系数

联系人: 王剑峰 15910580069

联系人: 王剑峰 15910580069

RIDER系列继电器

RCL 继电器
1对转换触点

型号描述

型号

结构型号

- 1 12A针距 3.5mm
- 2 12A针距 5mm
- 3 16A针距 5mm

触点类型

- 1 1 CO
- 3 1 NO

触点材料

- 4 AgNi 90/10
- 5 AgNi 90/10 Au

RCL

DC 线圈

- 006 6 V DC
 - 012 12 V DC
 - 024 24 V DC
 - 048 48 V DC
 - 060 60 V DC
 - 110 110 V DC
- AC 线圈
- 512 12 V AC
 - 524 24 V AC
 - 548 48 V AC
 - 615 115 V AC
 - 730 230 V AC

订货数据

输入	12 V DC 1CO	24 V DC 1CO	48 V DC 1CO	110 V DC 1CO
额定电压	12 V DC	24 V DC	48 V DC	110 V DC
动作/释放电压	8.4 V / 1.2 V	16.8 V / 2.4 V	33.6 V / 4.8 V	77 V / 11 V
功率	500 mW	500 mW	500 mW	500 mW
额定线圈电流	33.3 mA	16.7 mA	8.7 mA	4.1 mA
线圈电阻	360 Ω ± 10%	1440 Ω ± 10%	5520 Ω ± 10%	26600 Ω ± 12%

订货数据

Relay					
12 A / 3.5 mm	型号	RCL114012	RCL114024	RCL114048	RCL114110
AgNi 90/10	订货号	8693190000	8693180000	8693480000	8693450000
16 A / 5 mm	型号	RCL314012	RCL314024	RCL314048	
AgNi 90/10	订货号	8693240000	8693260000	8693380000	
16 A / 5 mm	型号	RCL315012	RCL315024	RCL315048	
AgNi 5µm Au	订货号	on request	8824830000	on request	

注意

订货数据

输入	24 V AC 1CO	48 V AC 1CO	115 V AC 1CO	230 V AC 1CO
额定电压	24 V AC	48 V AC	115 V AC	230 V AC
动作/释放电压	18.0 V / 3.6 V	64 V / 7.2 V	86.3 V / 17.3 V	172.5 V / 34.5 V
功率	0,75 VA	0,75 VA	0,75 VA	0,75 VA
额定线圈电流	31.6 mA	15,6 mA	6.6 mA	3.2 mA
线圈电阻	1440 Ω ± 10%	1420 Ω ± 10%	8100 Ω ± 15%	32500 Ω ± 15%

订货数据

12 A / 3.5 mm	型号	RCL114524	RCL114548	RCL114615	RCL114730
AgNi 90/10	订货号	8693220000	8693510000	8693390000	8693230000
16 A / 5 mm	型号	RCL314524	RCL314548	RCL314615	RCL314730
AgNi 90/10	订货号	8693500000	8693880000	8693890000	8693320000
16 A / 5 mm	型号	RCL315524	RCL315548	RCL315615	RCL315730
AgNi 5µm Au	订货号	8824870000	on request	8824880000	8824890000

联系人: 王剑峰 15910580069

订货号为红色产品为常备库存产品

联系人: 王剑峰 15910580069

RIDER系列继电器

RCL 继电器

2 对转换接触点

- 2000 VA 切换容量
- 15.7 mm 高
- 提供镀金触点
- 用于家用电器, 加热控制, 应急灯, 调制解调器

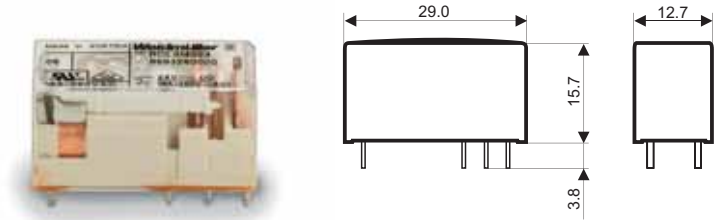

线路布局图

针脚俯视图
尺寸为 mm

2 C/O 转换触点

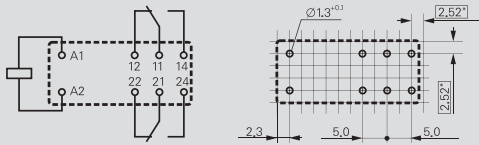

输出

最大切换电压	250 V
持续电流	8 A
触点材料	AgNi 90/10 a或 AgNi 5μm Au
机械寿命	AC 线圈 5x10 ⁶ / DC 线圈 30x10 ⁶ 动作次数
响应时间/释放时间	7ms / 2ms

额定参数

工作温度	-40°C +70°C
UL 94 阻燃特性	V0
认证	cURus; VDE;

绝缘参数 (IEC 60664)		
电气强度	线圈-触点	5000 V _{rms}
	打开触点之间	1000 V _{rms}
	邻近触点之间	2500 V _{rms}
电气间隙/爬电距离		10 / 10 mm
绝缘特性 IEC 60664		
	额定电压	250 V
	污染等级	3
	过压等级	III
绝缘特性 VDE 0110b (2/79)		
	绝缘等级/参考电压	C / 250

尺寸

长 x 宽 x 高	mm	29 / 12.7 / 15.7
-----------	----	------------------

应用

直流负载分断能力

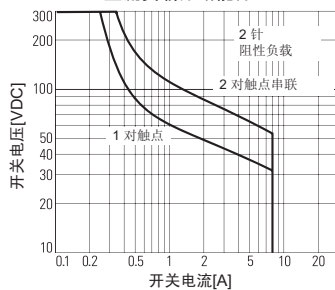

直流线圈工作范围

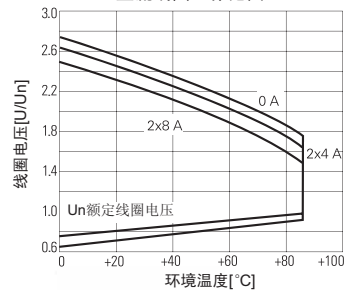

电气寿命

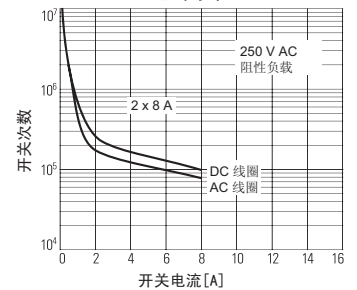

交流线圈工作范围

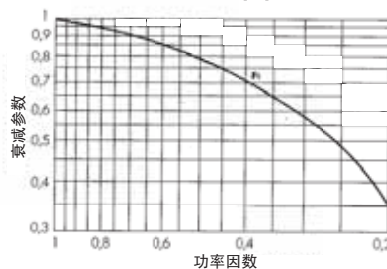
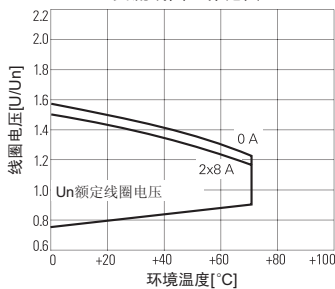

在感性负载下 $\cos\phi < 1$ 时的降额曲线
实际动作次数 = 电阻性负载下的动作次数 × 表中系数

联系人: 王剑峰 15910580069

联系人: 王剑峰 15910580069

RIDER系列继电器

RCL 继电器
2 CO 对转换触点

型号描述

型号

结构型号

4 8A针距 5mm

触点类型

2 2 CO

4 2 NO

触点材料

4 AgNi 90/10

5 AgNi 90/10 Au

RCL

DC 线圈

006 6 V DC

012 12 V DC

024 24 V DC

048 48 V DC

060 60 V DC

110 110 V DC

AC 线圈

512 12 V AC

524 24 V AC

548 48 V AC

615 115 V AC

730 230 V AC

订货数据

输入	12 V DC 2CO	24 V DC 2CO	48 V DC 2CO	110 V DC 2CO
额定电压	12 V DC	24 V DC	48 V DC	110 V DC
动作/释放电压	8,4 V / 1,2 V	16,8 V / 2,4 V	33,6 V / 4,8 V	77 V / 11 V
功率	500 mW	500 mW	500 mW	500 mW
额定线圈电流	33,3 mA	16,7 mA	8,7 mA	4,1 mA
线圈电阻	360 Ω ± 10%	1440 Ω ± 10%	5520 Ω ± 10%	26600 Ω ± 12%

订货数据				
8 A / 5 mm	型号	RCL 424012	RCL 424024	RCL424048
AgNi 90/10	订货号	4058560000	4058570000	4058750000
	型号			
	订货号			
8 A / 5 mm	型号	RCL425012	RCL 425024	RCL425048
AgNi 5µm Au	订货号	on request	4058580000	on request
				RCL425110
				8828370000

订货数据	24 V AC 2CO	48 V AC 2CO	115 V AC 2CO	230 V AC 2CO
输入				
额定电压	24 V AC	48 V AC	115 V AC	230 V AC
动作/释放电压	18 V / 3,6 V	64 V / 7,2 V	86,3 V / 17,3 V	172,5 V / 34,5 V
功率	0,75 VA	0,75 VA	0,75 VA	0,75 VA
额定线圈电流	31,6 mA	15,6 mA	6,6 mA	3,2 mA
线圈电阻	350 Ω ± 10%	1420 Ω ± 10%	8100 Ω ± 15%	32500 Ω ± 15%

订货数据				
Relay				
8 A / 5 mm	型号	RCL 424524	RCL424548	RCL 424615
AgNi 90/10	订货号	4058600000	8693340000	4058610000
	型号			
	订货号			
8 A / 5 mm	型号	RCL425524	RCL425548	RCL 425615
AgNi 5µm Au	订货号	on request	on request	4058620000
				RCL 425730
				4058640000

联系人: 王剑峰 15910580069

联系人：王剑峰 15910580069

RIDER系列继电器

RCLS 用于冲击电流场合

- 1 NO 常开触点
- 可通过起停大电流
- RCLS3L 可通过 20 ms 的 120 A 电流
- RCLS3T 可通过 20 ms 165 A / 20 ms 800A 电流
- 新的触点结构

触点 AgSnO₂



触点 AgSnO₂+W

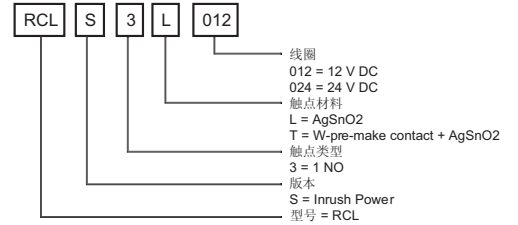
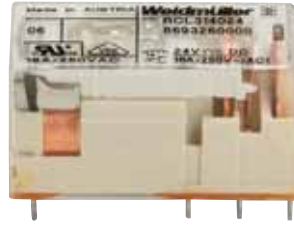

线路布局图

针脚俯视图
尺寸为mm

1 NO 常开触点

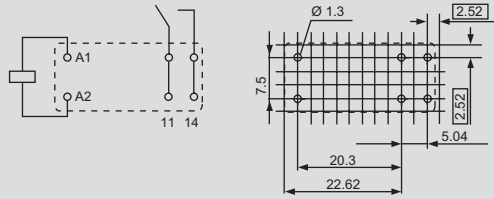

输出

最大切换电压	16A
持续电流	120 A @ 20 ms (RCLS3L) 165 A @ 20 ms / 800 A @ 200 us (RCLS3T)
触点材料	AgSnO ₂ (RCLS3L) / AgSnO ₂ + W (RCLS3T)
机械寿命	10 x 10 ⁶ (RCLS3L) / 5 x 10 ⁶ (RCLS3T)
响应时间/释放时间	10 ms / 4 ms

额定参数

工作温度	25°C... +70°C
UL 94 阻燃特性	V-0
认证	cURus / VDE

绝缘参数 (IEC 60664)

电气强度	线圈-触点	5000 V _{rms}
	打开触点之间	1000 V _{rms}
电气间隔距离/爬电距离		10 / 10 mm

绝缘特性 IEC 60664

额定电压	250 V
污染等级	3
过压等级	III

绝缘特性 VDE 0110b (2/79)

绝缘等级/参考电压	C / 250
继电器基座漏电阻	CTI 250

尺寸

长 x 宽 x 高 mm 29 / 12.7 / 15.7

信息

订货数据

输入	12 V DC 1NO	24 V DC 1NO	12 V DC 1NO	24 V DC 1NO
额定电压	12 V DC	24 V DC	12 V DC	24 V DC
额定线圈电压	33.3 mA	16.7 mA	33.3 mA	16.7 mA
功率	400 mW	400 mW	400 mW	400 mW
Oper./drop-out volt. DC-coil	8.4 V / 1.2 V	16.8 V / 2.4 V	8.4 V / 1.2 V	16.8 V / 2.4 V

订货数据

型号	RCLS 3L012	RCLS 3L024	RCLS 3T012	RCLS 3T024
订货号	8866890000	8866900000	8866910000	8866920000
信息	触点材料 AgSnO ₂	触点材料 AgSnO ₂	触点材料 AgSnO ₂ + W	触点材料 AgSnO ₂ + W

联系人：王剑峰 15910580069

联系人：王剑峰 15910580069

RIDER系列继电器

RCM 继电器
2 对转换触点
AC/DC 线圈

- 3000 VA 切换容量
- 带测试杆
- 带有白色标记带

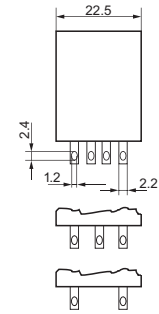

线路布局图
针脚俯视图
尺寸为mm

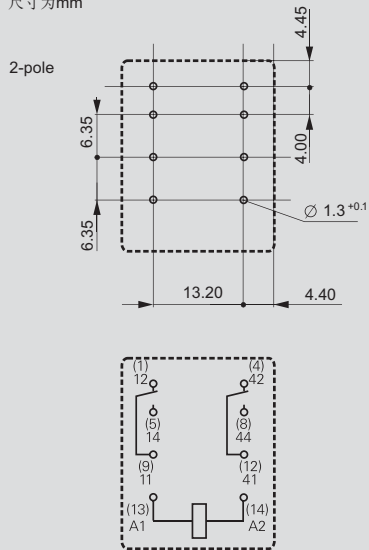

输出		
最大切换电压		250 V
持续电流		12 A
触点材料		AgNi 90/10
机械寿命		AC 线圈 20x10 ⁶ / DC 线圈 30x10 ⁶ 动作次数
响应时间/释放时间		15ms / 10ms
额定参数		
工作温度		-40 °C...+70 °C
UL 94阻燃等级		V-0
认证		cURus; CE; VDE;
绝缘参数		
电气强度	线圈-触点	2500 V _{rms}
	在未加电情况下	
	常开触点间	1500 V _{rms}
	邻近触点间	2500 V _{rms}
电气间隙/爬电距离		3 / 4 mm
绝缘特性IEC 60664	额定电压	240 V
	污染等级	3
	过压等级	III
绝缘特性VDE 0110b (2/79)	绝缘等级/参考电压	C / 250
尺寸		
长 x 宽 x 高	mm	28 / 22.5 / 29

应用

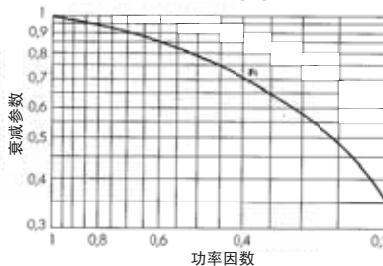
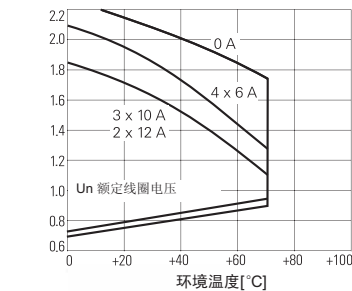
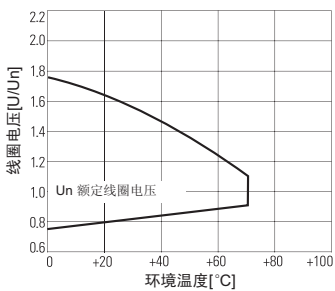
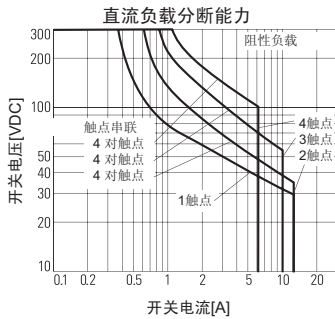

在感性负载下COSφ<1时的降额曲线
实际动作次数=电阻性负载下的动作次数×表中系数

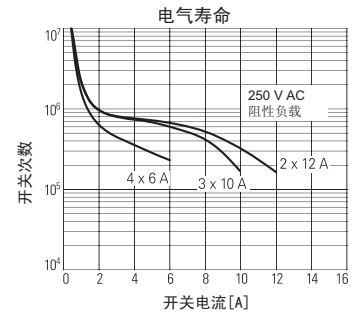

联系人：王剑峰 15910580069

联系人：王剑峰 15910580069

RIDER系列继电器

RCM 继电器
2对转换触点
AC/DC 线圈

型号描述

型号

触点

- 2 2 CO 触点
- 3 3 CO 触点
- 5 4 CO 触点

触点材料

- 7 AgNi 90/10
- 8 AgNi 90/10 Au

触点类型

- 0 标准, 2.8 mm 间距
- 1 焊接式

RCM

DC 线圈

006	6 V DC
012	12 V DC
024	24 V DC
048	48 V DC
060	60 V DC
110	110 V DC
220	220 V DC
AC 线圈	
506	6 V AC
512	12 V AC
524	24 V AC
548	48 V AC
615	115 V AC
730	230 V AC

订货数据

输入

额定电压
动作/释放电压
功率
额定线圈电流
线圈电阻

12 V DC 2CO

12 V DC
9.0 V / 1.2 V
750 mW
62.5 mA
192 Ω ± 10%

24 V DC 2CO

24 V DC
18.0 V / 2.4 V
750 mW
31.3 mA
777 Ω ± 10%

48 V DC 2CO

48 V DC
36.0 V / 4.8 V
750 mW
15.6 mA
3072 Ω ± 10%

110 V DC 2CO

110 V DC
82.5 V / 11.0 V
750 mW
6.8 mA
16133 Ω ± 15%

订货数据

不带灯

AgNi 90/10

型号

订货号

RCM270012

8689840000

RCM270024

8689860000

RCM270048

8689880000

RCM270110

8689900000

带灯

AgNi 90/10

型号

订货号

RCM270L12

8689850000

RCM270L24

8689870000

RCM270L48

8689890000

RCM270M10

8689910000

型号

订货号

订货数据

输入

额定电压
动作/释放电压
功率
额定线圈电流
线圈电阻

24 V AC 2CO

24 V AC
38.4 V / 14.4 V
1.0 VA
41.6 mA
192 Ω ± 10%

48 V AC 2CO

48 V AC
48.0 V / 18.0 V
1.0 VA
21.3 mA
777 Ω ± 10%

115 V AC 2CO

115 V AC
92.0 V / 34.5 V
1.0 VA
8.8 mA
4845 Ω ± 12%

230 V AC 2CO

230 V AC
184.0 V / 69.0 V
1.0 VA
4.3 mA
19465 Ω ± 15%

订货数据

不带灯

AgNi 90/10

型号

订货号

RCM270524

8689760000

RCM270548

8689780000

RCM270615

8689800000

RCM270730

8689820000

带灯

AgNi 90/10

型号

订货号

RCM270R24

8689770000

RCM270R48

8689790000

RCM270S15

8689810000

RCM270T30

8689830000

注意

联系人：王剑峰 15910580069

联系人：王剑峰 15910580069

RIDER系列继电器

RCM 继电器
3 对转换触点
AC/DC 线圈

- 2500 VA 切换容量
- 带测试杆
- 带白色标记带

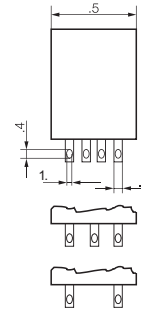

线路布局图
引脚俯视图
尺寸为mm

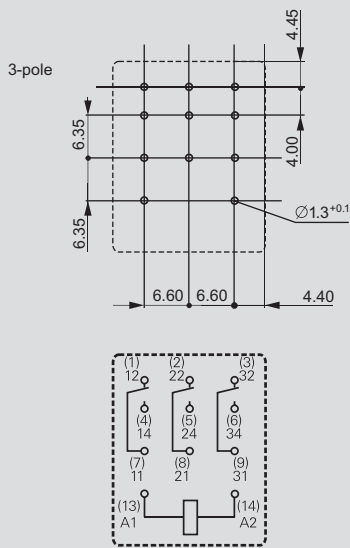

输出

最大切换电压	250 V
持续电流	10 A
触点材料	AgNi 90/10
机械寿命	AC 线圈 20x10 ⁶ / DC 线圈 30x10 ⁶ 动作次数
响应时间/释放时间	15ms / 10ms
响应时间	
工作温度	-40 ° C...+70 ° C
UL 94阻燃等级	V-0
认证	cURus; CE; VDE;

绝缘参数

电气强度	线圈-触点	2500 V _{rms}
	在未加电情况下	
	常开触点间	1500 V _{rms}
	邻近触点间	2500 V _{rms}
电气间隙/爬电距离		2.6 / 4 mm
绝缘特性IEC 60664		
	额定电压	240 V
	污染等级	3
	过压等级	III
绝缘特性VDE 0110b (2/79)		
	绝缘等级/参考电压	C / 250

尺寸

长 x 宽 x 高	mm	28 / 22.5 / 29
-----------	----	----------------

应用

最大直流负载触点通断曲线图

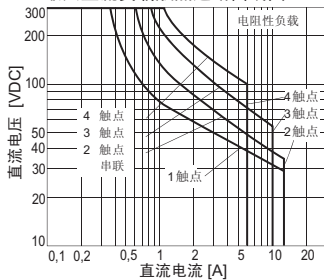

直流线圈工作范围

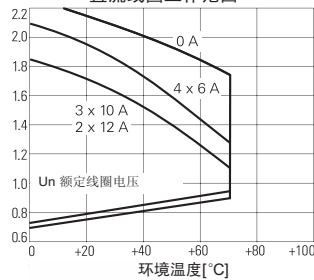

电气寿命

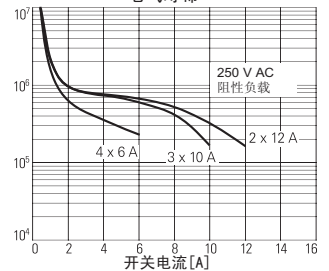

交流线圈工作范围

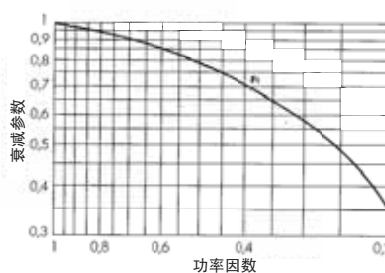
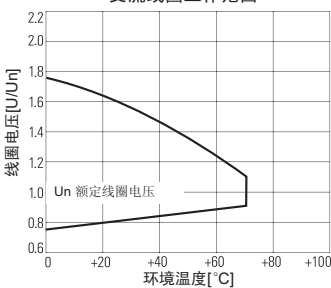

在感性负载下COSφ<1时的降额曲线
实际动作次数=电阻性负载下的动作次数×表中系数

联系人：王剑峰 15910580069

订货号为红色产品为常备库存产品

联系人: 王剑峰 15910580069

RIDER系列继电器

RCM 继电器
3 CO 触点
AC/DC 线圈

型号

RCM

型号

触点

2 2 CO 触点
3 3 CO 触点
5 4 CO 触点

触点材料

7 AgNi 90/10
8 AgNi 90/10 Au

触点类型

0 标准, 2.8mm 间距
1 焊接式

DC 线圈

006 6 V DC
012 12 V DC
024 24 V DC
048 48 V DC
060 60 V DC
110 110 V DC
220 220 V DC

AC 线圈

506 6 V AC
512 12 V AC
524 24 V AC
548 48 V AC
615 115 V AC
730 230 V AC

订货数据

输入

额定电压
动作/释放电压
功率
额定线圈电流
线圈电阻

12 V DC 3CO

12 V DC
9.0 V / 1.2 V
750 mW
62.5 mA
192 Ω ± 10%

24 V DC 3CO

24 V DC
18.0 V / 2.4 V
750 mW
31.3 mA
777 Ω ± 10%

48 V DC 3CO

48 V DC
36.0 V / 4.8 V
750 mW
15.6 mA
3072 Ω ± 10%

110 V DC 3CO

110 V DC
82.5 V / 11.0 V
750 mW
6.8 mA
16133 Ω ± 15%

订货数据

Relay

不带灯 型号
AgNi 90/10 订货号
带灯 型号
AgNi 90/10 订货号
型号
订货号

RCM370012

8690020000

RCM370L12

8694310000

RCM370024

8690040000

RCM370L24

8690050000

RCM370048

8690060000

RCM370L48

8689940000

RCM370110

8690080000

RCM370M10

8690090000

订货数据

输入

额定电压
动作/释放电压
功率
额定线圈电流
线圈电阻

24 V AC 3CO

24 V AC
19.2 V / 7.2 V
1.0 VA
41.6 mA
192 Ω ± 10%

48 V AC 3CO

48 V AC
38.4 V / 14.4 V
1.0 VA
21.3 mA
777 Ω ± 10%

115 V AC 3CO

115 V AC
92.0 V / 34.5 V
1.0 VA
8.8 mA
4845 Ω ± 12%

230 V AC 3CO

230 V AC
184.0 V / 69.0 V
1.0 VA
4.3 mA
19465 Ω ± 15%

订货数据

Relay

不带灯 型号
AgNi 90/10 订货号
带灯 型号
AgNi 90/10 订货号
型号
订货号

RCM370524

8690030000

RCM370R24

8689950000

RCM370548

on request

RCM370R48

8689970000

RCM370615

8689980000

RCM370S15

8689990000

RCM370730

8690000000

RCM370T30

8690010000

联系人: 王剑峰 15910580069

联系人：王剑峰 15910580069

RIDER系列继电器

RCM 继电器
4 对转换触点
AC/DC 线圈

- 1500 VA 切换容量
- 带测试杆
- 带白色标记带

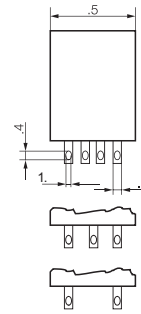

线路布局图
引脚俯视图
尺寸为mm

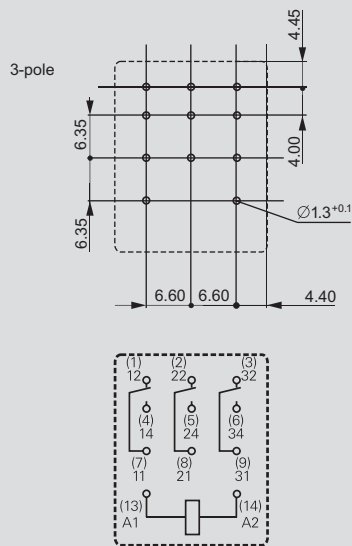

输出	
最大切换电压	250 V
持续电流	6 A
触点材料	AgNi 90/10 or AgNi 5um Au
机械寿命	AC coil 20x10 ⁶ / DC coil 30x10 ⁶ switching operations
响应时间/释放时间	15ms / 10ms

绝缘参数	
电气强度	线圈-触点 2500 V _{rms}
	在未加电情况下
	常开触点间 1500 V _{rms}
	邻近触点间 2500 V _{rms}
电气间隙/爬电距离	1.8 / 3 mm
绝缘特性IEC 60664	
	额定电压 240 V
	污染等级 2
	过压等级 III
绝缘特性VDE 0110b (2/79)	
	绝缘等级/参考电压 B / 250

尺寸	
长 x 宽 x 高	mm 28 / 22.5 / 29

应用

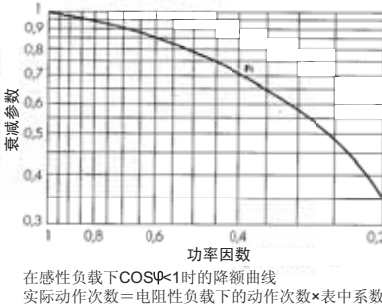
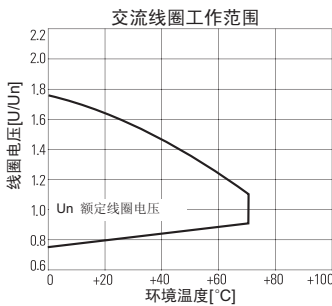
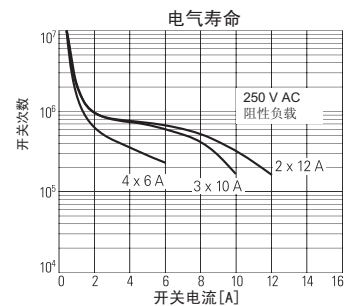
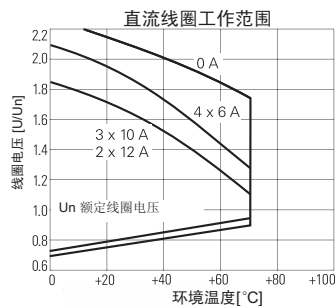
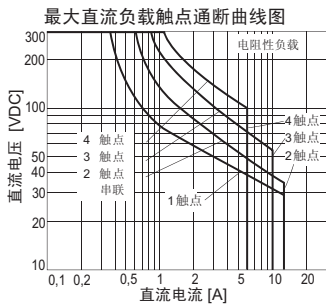

联系人：王剑峰 15910580069

联系人: 王剑峰 15910580069

RIDER系列继电器

RCM 继电器
4 转换触点
AC/DC 线圈

型号描述

型号

触点

- 2 2 CO 触点
- 3 3 CO 触点
- 5 4 CO 触点

触点材料

- 7 AgNi 90/10, with test button
- 8 AgNi 90/10 hgp, with test button

触点类型

- 0 Standard, 2.8 mm Faston
- 1 Print connections



DC 线圈

- 006 6 V DC
- 012 12 V DC
- 024 24 V DC
- 048 48 V DC
- 060 60 V DC
- 110 110 V DC
- 220 220 V DC

AC 线圈

- 506 6 V AC
- 512 12 V AC
- 524 24 V AC
- 548 48 V AC
- 615 115 V AC
- 730 230 V AC

订货数据

输入	12 V DC 4CO	24 V DC 4CO	48 V DC 4CO	110 V DC 4CO
额定电压	12 V DC	24 V DC	48 V DC	110 V DC
动作/释放电压	9.0 V / 1.2 V	18 V / 2.4 V	36 V / 4.8 V	82.5 V / 11 V
功率	750 mW	750 mW	750 mW	750 mW
额定线圈电流	62.5 mA	31.3 mA	15.6 mA	6.8 mA
线圈电阻	192 Ω ± 10%	777 Ω ± 10%	3072 Ω ± 10%	16133 Ω ± 15%

订货数据

不带灯	型号	RCM570012	RCM570024	RCM570048	RCM570110
AgNi 90/10	订货号	8054360000	8690200000	8074670000	8074700000
带灯	型号	RCM570L12	RCM570L24	RCM570L48	RCM570M10
AgNi 90/10	订货号	8690180000	8690220000	8690230000	8690240000
	型号	RCM580012	RCM580024	RCM580048	RCM580110
	订货号	on request	8694460000	on request	8829000000

订货数据

输入	24 V AC 4CO	48 V AC 4CO	115 V AC 4CO	230 V AC 4CO
额定电压	24 V AC	48 V AC	115 V AC	230 V AC
动作/释放电压	19,2 V / 7,2 V	38,4 V / 14,4 V	92 V / 34,5 V	184 V / 69 V
功率	1,0 VA	1,0 VA	1,0 VA	1,0 VA
额定线圈电流	41,6 mA	21,3 mA	8,8 mA	4,3 mA
线圈电阻	192 Ω ± 10%	777 Ω ± 10%	4845 Ω ± 12%	19465 Ω ± 15%

订货数据 Relay

不带灯	型号	RCM570524	RCM570548	RCM570615	RCM570730
AgNi 90/10	订货号	8690110000	1180900000	1180800000	1181100000
带灯	型号	RCM570R24	RCM570R48	RCM570S15	RCM570T30
AgNi 90/10	订货号	8690120000	8690130000	8690150000	8690160000
	型号	RCM580524		RCM580615	RCM580730
	订货号	7940008171		8824860000	7940007637

联系人: 王剑峰 15910580069

联系人: 王剑峰 15910580069

RIDER 系列继电器套件

RCL 继电器套件

- 1路/2路转换触点
- 大容量触点电流可选8A/12A
- 结构紧凑, 节约空间
- 国际标准认证(VDE/UL)

1对转换触点



2对转换触点



技术参数

线圈电压	24Vdc	230Vac	24Vdc	230Vac
触点材料	AgNi90/10	AgNi90/10	AgNi90/10	AgNi90/10
额定电流	12A@250Vac	12A@250Vac	8A@250Vac	8A@250Vac
额定最新开功率AC	3000VA	3000VA	2000VA	2000VA
订货数据				
型号	RCL kits 24Vdc 1C/O	RCL kits 230Vac 1C/O	RCL kits 24Vdc 2C/O	RCL kits 230Vac 2C/O
订货号	7940016368	7940016371	7940016372	7940016373
型号	RCL kits 24Vdc 1C/O带灯	RCL kits 230Vac 1C/O带灯	RCL kits 24Vdc 2C/O带灯	RCL kits 230Vac 2C/O带灯
订货号	7760056023	7760056024	7760056025	7760056026

RCM 继电器套件

- 2对/4对转换触点
- 大容量触点电流可选 12A/6A
- 带有机械测试杆
- 国际标准认证(VDE/UL)

2对转换触点



4对转换触点



技术参数

线圈电压	24Vdc	230Vac	24Vdc	230Vac
触点材料	AgNi90/10	AgNi90/10	AgNi90/10	AgNi90/10
额定电流	12A@250Vac	12A@250Vac	6A@250Vac	6A@250Vac
额定最新开功率AC	3000VA	3000VA	1500VA	1500VA
订货数据				
型号	RCM kits 24Vdc 2C/O	RCM kits 230Vac 2C/O	RCM kits 24Vdc 4C/O	RCM kits 230Vac 4C/O
订货号	7940016374	7940016375	7940016376	7940016377
型号	RCM kits 24Vdc 2C/O带灯	RCM kits 230Vac 2C/O带灯	RCM kits 24Vdc 4C/O带灯	RCM kits 230Vac 4C/O带灯
订货号	7760056027	7760056028	7760056029	7760056030

更多继电器产品, 请垂询魏德米勒各地办事处。

联系人: 王剑峰 15910580069

订货号为红色产品为常备库存产品

联系人: 王剑峰 15910580069

DRM中间继电器

RCM 270 继电器
2 转换触点
AC/DC 线圈

- 体积小, 灵敏度高
- 结构合理, 用途广
- 多种规格可选

- 多种认证, 认证符合 UL/CSA  

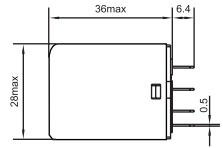
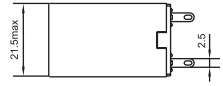
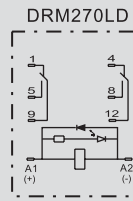
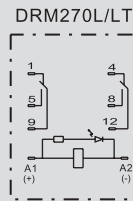
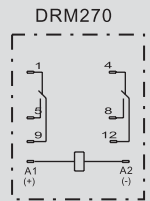
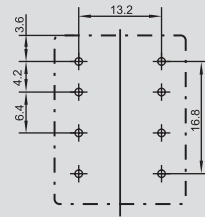
线路布局图
针脚俯视图
尺寸为mm

输出参数

负载(阻性)	10A/250VAC
切换功率(阻性)	2500VA 300W
接触电阻(初始)	≤50mΩ
材料	AgSnO ₂
电气寿命(频率1秒通,1秒断) / 机械寿命(频率300次/分钟)	>25×10 ⁴ (1800Ops/h) / >25×10 ⁷ (1800Ops/h)
吸合时间(额定电压) / 释放时间(额定电压)	≤20ms / ≤20ms
初始耐压 同极触点之间 / 异极触点之间/触点与线圈之间	1000VAC/1min / 1000VAC/1min / 1800VAC/1min (漏电流1mA)

输入参数

吸合电压(25℃)	DC:≤70%额定电压, AC:≤80%额定电压
释放电压(25℃)	DC:≥10%额定电压, AC:≥30%额定电压
最大电压(25℃)	110%额定电压
绝缘功率	≥1000MΩ
线圈功率	DC:≤0.9W, AC:1.2W

通用参数

环境温度	DC:-40℃...+60℃ AC:-40℃...+55℃
储存温度	-40℃...+70℃
环境温度	35%~85%RH
大气压力	86-106KPa
耐冲击	10G(正弦半波脉冲: 11ms)
耐振动	10~55Hz 双振幅: 1.0mm 10-55Hz
安装方式	插入式 印制板焊接式
重量	35g
最小包装数	20pcs

应用

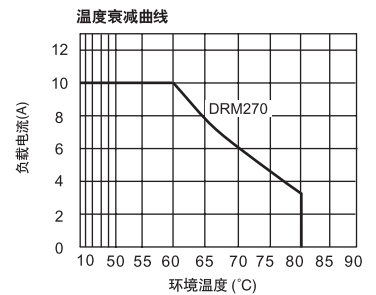
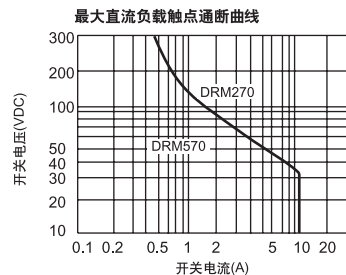
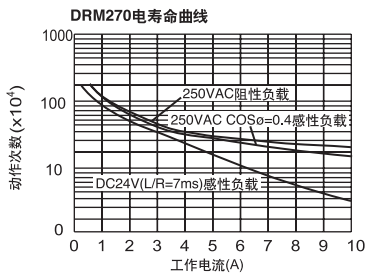

联系人: 王剑峰 15910580069

联系人: 王剑峰 15910580069

DRM中间继电器

DRM 270 继电器
2 转换触点
AC/DC 线圈

型号说明

型号 DRM

触点类型

2对转换触点

线圈代码

006 6Vdc / 012 12Vdc
024 24Vdc / 048 48Vdc
110 110Vdc / 220 220Vdc
524 24Vac / 548 48Vac
615 115Vac / 730 230Vac

带指示灯

L(交流线圈使用红色, 直流线圈使用绿色)

带测试杆

T

带保护二极管

D

订货数据

	24 V AC 2CO	48 V AC 2CO	115 V AC 2CO	230 V AC 2CO	
输入					
额定电压	24 V AC	48 V AC	115 V AC	230 V AC	
额定电流(50Hz/60Hz)	62.4mA/52.2mA	33.3mA/27.8mA	12.6mA/10.8mA	6.1mA/5.2mA	
线圈阻	160Ω	600Ω	3,750Ω	16,000Ω	
动作电压/复位电压	19.2V / 7.2V	38.4V / 14.4V	92V / 34.5V	184V / 69V	
最大电压	26.4V	52.8V	126.5V	253V	
功率	1.0~1.2VA(60Hz)	1.0~1.2VA(60Hz)	1.0~1.2VA(60Hz)	1.0~1.2VA(60Hz)	

订货数据

不带指示灯	型号	DRM270524	DRM270548	DRM270615	DRM270730
	订货号	7760056055	7760056056	7760056057	7760056058
带指示灯	型号	DRM270524L	DRM270548L	DRM270615L	DRM270730L
	订货号	7760056058	7760056065	7760056066	7760056067
带灯带测试杆	型号	DRM270524LT	DRM270548LT	DRM270615LT	DRM270730LT
	订货号	7760056073	7760056074	7760056075	7760056076

注意

订货数据

	12 V DC 2CO	24 V DC 2CO	48 V DC 2CO	110 V DC 2CO	220 V DC 2CO
输入					
额定电压	12 V AC	24 V AC	48 V DC	110V DC	220V DC
额定电流	75mA	36.9mA	18.5mA	10mA	5.2mA
线圈阻	160Ω	650Ω	2,600Ω	11,000Ω	44,000Ω
动作电压/复位电压	8.4V / 1.2V	16.8V / 2.4V	33.6V / 4.8V	77V / 11V	154V / 22V
最大电压	13.2V	26.4V	52.8V	121.0V	242V
功率	0.9W	0.9W	0.9W	0.9W	0.9W

订货数据 Relay

不带指示灯	型号	DRM270012	DRM270024	DRM270048	DRM270110
	订货号	7760056050	7760056051	7760056052	7760056053
带指示灯	型号	DRM270012L	DRM270024L	DRM270048L	DRM270110L
	订货号	7760056059	7760056060	7760056061	7760056062
带灯带测试杆	型号	DRM270012LT	DRM270024LT	DRM270048LT	DRM270110LT
	订货号	7760056061	7760056069	7760056070	7760056071
带灯带保护二极管	型号		DRM270024LD		
	订货号		7760056077		

联系人: 王剑峰 15910580069

订货号为红色产品为常备库存产品

联系人: 王剑峰 15910580069

DRM中间继电器

RCM 570 继电器
4 转换触点
AC/DC 线圈

- 体积小, 灵敏度高
- 结构合理, 用途广
- 多种规格可选

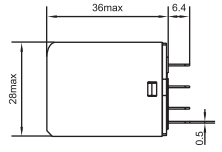
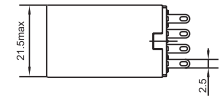
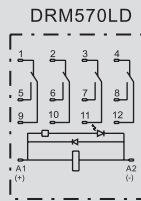
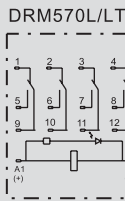
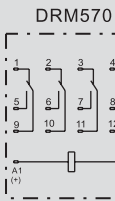
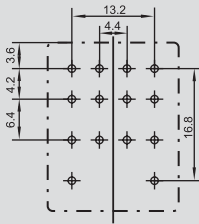
• 多种认证, 认证符合 UL/CSA   线路布局图
针脚俯视图
尺寸为mm

输出参数

负载(阻性)	5A/250VAC
切换功率(阻性)	1250VA 150W
接触电阻(初始)	≤50mΩ
材料	AgSnO ₂
电气寿命(频率1秒通,1秒断) / 机械寿命(频率300次/分钟)	>25×10 ⁴ (1800Ops/h) / >25×10 ⁷ (1800Ops/h)
吸合时间(额定电压) / 释放时间(额定电压)	≤20ms / ≤20ms
初始耐压 同极触点之间 / 异极触点之间/触点与线圈之间	1000VAC/1min / 1000VAC/1min / 1800VAC/1min (漏电流1mA)

输入参数

吸合电压(25℃)	DC:≤70%额定电压, AC:≤80%额定电压
释放电压(25℃)	DC:≥10%额定电压, AC:≥30%额定电压
最大电压(25℃)	110%额定电压
绝缘功率	≥1000MΩ
线圈功率	DC:≤0.9W, AC:1.2W

通用参数

环境温度	DC:-40℃...+60℃ AC:-40℃...+55℃
储存温度	-40℃...+70℃
环境湿度	35%~85%RH
大气压力	86-106KPa
耐冲击	10G(正弦半波脉冲: 11ms)
耐振动	10~55Hz 双振幅: 1.0mm 10-55Hz
安装方式	插入式 印制板焊接式
重量	35g
最小包装数	20pcs

应用

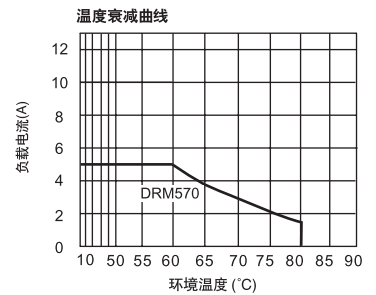
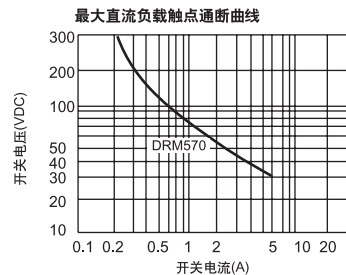
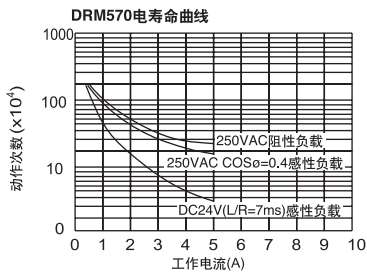

联系人: 王剑峰 15910580069

联系人: 王剑峰 15910580069

DRM中间继电器

DRM 570继电器
4 CO 触点
AC/DC 线圈

型号说明

型号 DRM

触点类型

4对转换触点

线圈代码

006 6Vdc / 012 12Vdc
024 24Vdc / 048 48Vdc
110 110Vdc / 220 220Vdc
524 24Vac / 548 48Vac
615 115Vav / 730 230Vac

带指示灯 L(交流线圈使用红色, 直流线圈使用绿色)

带测试杆 T

带保护二极管 D

订货数据

	24 V AC 2CO	48 V AC 2CO	115 V AC 2CO	230 V AC 2CO	
输入					
额定电压	24 V AC	48 V AC	115 V AC	230 V AC	
额定电流(50Hz/60Hz)	62.4mA/52.2mA	33.3mA/27.8mA	12.6mA/10.8mA	6.1mA/5.2mA	
线圈阻	160Ω	600Ω	3,750Ω	16,000Ω	
动作电压/复位电压	19.2V / 7.2V	38.4V / 14.4V	92V / 34.5V	184V / 69V	
最大电压	26.4V	52.8V	126.5V	253V	
功率	1.0~1.2VA(60Hz)	1.0~1.2VA(60Hz)	1.0~1.2VA(60Hz)	1.0~1.2VA(60Hz)	

订货数据

不带指示灯	型号	DRM570524	DRM570548	DRM570615	DRM570730
	订货号	7760056083	7760056084	7760056085	7760056086
带指示灯	型号	DRM570524L	DRM570548L	DRM570615L	DRM570730L
	订货号	7760056092	7760056093	7760056094	7760056095
带灯带测试杆	型号	DRM570524LT	DRM570548LT	DRM570615LT	DRM570730LT
	订货号	7760056101	7760056102	7760056103	7760056104

订货数据

	12 V DC 2CO	24 V DC 2CO	48 V DC 2CO	110 V DC 2CO	220 V DC 2CO
输入					
额定电压	12 V AC	24 V AC	48 V DC	110V DC	220V DC
额定电流	75mA	36.9mA	18.5mA	10mA	5.2mA
线圈阻	160Ω	650Ω	2,600Ω	11,000Ω	44,000Ω
动作电压/复位电压	8.4V / 1.2V	16.8V / 2.4V	33.6V / 4.8V	77V / 11V	154V / 22V
最大电压	13.2V	26.4V	52.8V	121.0V	242V
功率	0.9W	0.9W	0.9W	0.9W	0.9W

订货数据

不带指示灯	型号	DRM570012	DRM570024	DRM570048	DRM570110
	订货号	7760056078	7760056079	7760056080	7760056081
带指示灯	型号	DRM570012L	DRM570024L	DRM570048L	DRM570110L
	订货号	7760056087	7760056088	7760056089	7760056090
带灯带测试杆	型号	DRM570012T	DRM570024LT	DRM570048LT	DRM570110LT
	订货号	7760056096	7760056097	7760056098	7760056099
带灯带保护二极管	型号		DRM570024LD		
	订货号		7760056105		

联系人: 王剑峰 15910580069

订货号为红色产品为常备库存产品

联系人：王剑峰 15910580069

通用功率继电器

RRD 继电器
2 对转换触点
AC/DC 线圈

- 2500 VA 切换容量
- 带测试杆

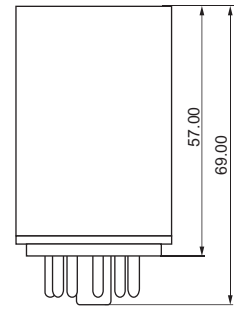
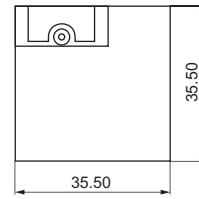

线路布局图
针脚俯视图
尺寸为mm

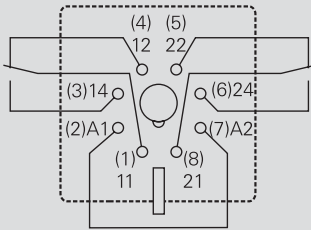

输出参数

最大切换电压 AC	250 V
持续电流	10 A
触点材料	AgNi 90/10
机械寿命	20x10 ⁶ 开关次数
响应时间/释放时间	12 ms / 5 ms

额定参数

工作温度	-45 ° C...+50 ° C
UL 94 阻燃等级	V-0
认证	cURus; CE; VDE;

绝缘参数

电器强度	线圈-触点	2500 V _{rms}
	打开触点之间	1500 V _{rms}
	相邻触点	2500 V _{rms}
电器间隙/爬电距离		2.8 / 4 mm
绝缘特性 IEC 60664	额定电压	250 V
	污染等级	3
	过压等级	III
绝缘特性 VDE 0110b (2/79)		C / 250
继电器座的漏电起痕指数		CTI 175

尺寸

长 x 宽 x 高	mm	35.5 / 35.5 / 57
-----------	----	------------------

应用

直流负载分断能力

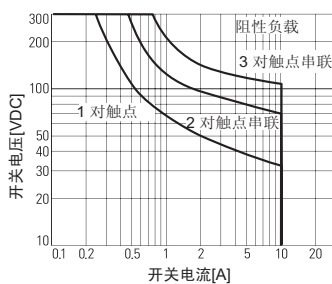

直流线圈工作范围

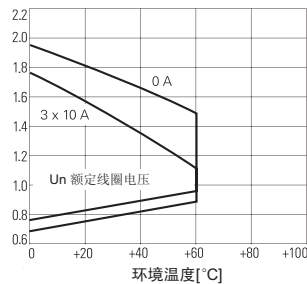

电气寿命

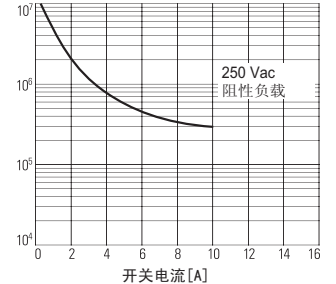

交流线圈工作范围

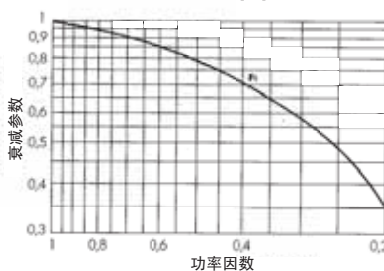
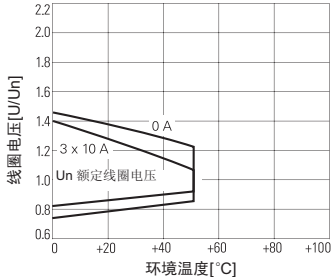

在感性负载下COSφ<1时的降额曲线
实际动作次数=电阻性负载下的动作次数×表中系数

联系人：王剑峰 15910580069

联系人: 王剑峰 15910580069

通用功率继电器

RRD 继电器
2 转换触点
AC/DC 线圈

型号描述

RRD

型号 RIDERRound

触点

- 2 2个转换触点, 8针
- 3 3个转换触点, 11针

触点材料

2 AgNi 90/10

触点类型

- 1 直流 带测试按钮
- 3 直流 带测试按钮和双极性LED
- 6 交流 带测试按钮
- 8 交流 带测试按钮和双极性LED

DC 线圈

006	6 V DC	
012	12 V DC	
024	24 V DC	0C4
048	48 V DC	0E8
060	60 V DC	0G0
110	110 V DC	1B0
220	220 V DC	2C0

Free wheel diode

AC 线圈

506	6 V AC
512	12 V AC
524	24 V AC
548	48 V AC
615	115 V AC
730	230 V AC

订货数据

输入	24 V DC 2CO	48 V DC 2CO	110 V DC 2CO	220 V DC 2CO
额定电压	24 V DC	48 V DC	110 V DC	220 V DC
动作/释放电压	18.0 V / 2.4 V	36.0 V / 4.8 V	82.5 V / 11.5 V	165 V / 22 V
功率	1,2 W	1,2 W	1,2 W	1,2 W
额定线圈电流	50.5 mA	24.0 mA	11.0 mA	5,5 mA
线圈电阻	475 Ω ± 10%	2000 Ω ± 10%	10000 Ω ± 12%	40000 Ω ± 15%

订货数据

带测试杆	型号	24 V DC 2CO	48 V DC 2CO	110 V DC 2CO	220 V DC 2CO
AgNi 90/10	订货号	RRD221024	RRD221048	RRD221110	
		8690370000	8690390000	8690410000	
带测试杆带灯	型号	RRD223024	RRD223048	RRD223110	RRD223220
AgNi 90/10	订货号	8690380000	8690400000	8690420000	8798600000
	型号				
	订货号				

订货数据

输入	24 V AC 2CO	48 V AC 2CO	115 V AC 2CO	230 V AC 2CO
额定电压	24 V AC	48 V AC	115 V AC	230 V AC
动作/释放电压	19.2 V / 9.6 V	38.4 V / 19.2 V	92.0 V / 46.0 V	184.0 V / 92.0 V
功率	2,3 VA	2,3 VA	2,3 VA	2,3 VA
额定线圈电流	94.2 mA	47.5 mA	20.6 mA	10.1 mA
线圈电阻	86 Ω ± 10%	345 Ω ± 10%	2000 Ω ± 10%	8300 Ω ± 12%

订货数据

Relay	型号	24 V AC 2CO	48 V AC 2CO	115 V AC 2CO	230 V AC 2CO
带测试杆	型号	RRD226024	RRD226048	RRD226115	RRD226230
AgNi 90/10	订货号	8690270000	8690290000	8690310000	8690330000
带测试杆带灯	型号	RRD228024	RRD228048	RRD228115	RRD228230
AgNi 90/10	订货号	8690280000	8690300000	8690320000	8690340000
	型号				
	订货号				

注意

联系人: 王剑峰 15910580069

订货号为红色产品为常备库存产品

联系人：王剑峰 15910580069

通用功率继电器

RRD 继电器
3 转换触点
AC/DC 线圈

- 2500 VA 切换容量
- 带测试杆

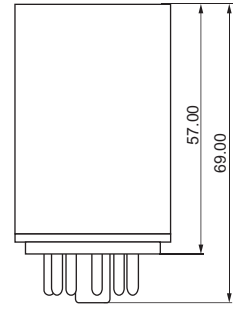
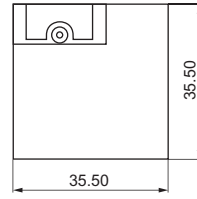

线路布局图
针脚俯视图
尺寸为mm

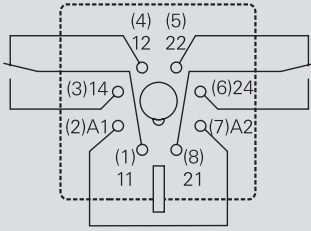

输出参数

最大切换电压 AC	250 V
持续电流	10 A
触点材料	AgNi 90/10
机械寿命	20x10 ⁶ 开关次数
响应时间/释放时间	12 ms / 5 ms

额定参数

工作温度	AC 线圈: -45°C...+50°C / DC 线圈: -45°C...+60°C
UL 94 阻燃等级	V-0
认证	cURus; CE; VDE;

绝缘参数

电器强度	线圈-触点	2500 V _{rms}
	打开触点之间	1500 V _{rms}
	相邻触点	2500 V _{rms}

电器间隙/爬电距离 2.8 / 4 mm

绝缘特性 IEC 60664

	额定电压	250 V
	污染等级	3
	过压等级	III

绝缘特性 VDE 0110b (2/79) C / 250

继电器座的漏电起痕指数 CTI 175

尺寸

长 x 宽 x 高 mm 35.5 / 35.5 / 57

Note

应用

直流负载分断能力

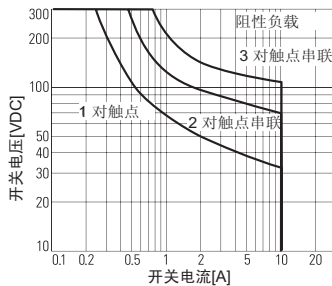

直流线圈工作范围

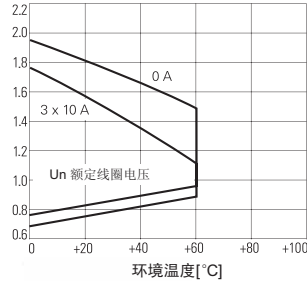

电气寿命

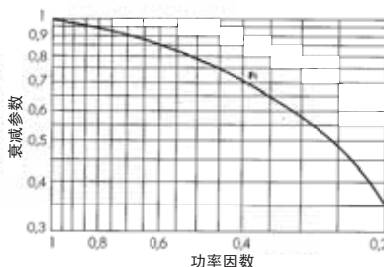
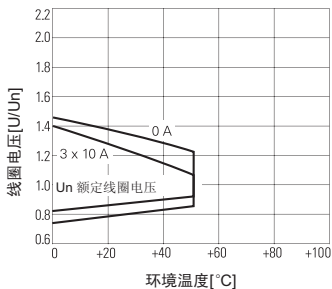
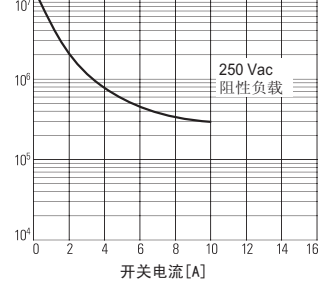

在感性负载下COSφ<1时的降额曲线
实际动作次数=电阻性负载下的动作次数×表中系数

联系人：王剑峰 15910580069

联系人: 王剑峰 15910580069

通用功率继电器

RRD 继电器
3 对转换触点
AC/DC 线圈

型号描述

型号 RIDERRound
触点
2 2个转换触点, 8针
3 3个转换触点, 11针

触点材料
2 AgNi 90/10

触点类型
1 直流 带测试按钮
3 直流 带测试按钮和双极性LED
6 交流 带测试按钮
8 交流 带测试按钮和双极性LED

DC 线圈	Free wheel diode
006	6 V DC
012	12 V DC
024	24 V DC
048	48 V DC
060	60 V DC
110	110 V DC
220	220 V DC
AC 线圈	
506	6 V AC
512	12 V AC
524	24 V AC
548	48 V AC
615	115 V AC
730	230 V AC

订货数据

输入	12 V DC 3CO	24 V DC 3CO	110 V DC 3CO	220 V DC 3CO
额定电压	12 V DC	24 V DC	110 V DC	220 V DC
动作/释放电压	9 V / 1,2 V	18 V / 2,4 V	82.5 V / 11.5 V	165 V / 22 V
功率	1,2 W	1,2 W	1,2 W	1,2 W
额定线圈电流	109,1 mA	50,5 mA	11 mA	5,5 mA
线圈电阻	110 Ω ± 10%	475 Ω ± 10%	10000 Ω ± 12%	40000 Ω ± 15%

订货数据

带测试杆	型号	12 V DC 3CO	24 V DC 3CO	110 V DC 3CO	220 V DC 3CO
AgNi 90/10	订货号	RRD321012	RRD321024	RRD321110	RRD321220
带测试杆带灯	型号		RRD323024	RRD323110	RRD323220
AgNi 90/10	订货号	8799030000	8690610000	8690650000	7940007742
	型号				
	订货号				

注意

订货数据

输入	24 V AC 3CO	48 V AC 3CO	115 V AC 3CO	230 V AC 3CO
额定电压	24 V AC	48 V AC	115 V AC	230 V AC
动作/释放电压	19.2 V / 9.6 V	38.4 V / 19.2 V	92 V / 46 V	184 V / 92 V
功率	2,3 VA	2,3 VA	2,3 VA	2,3 VA
额定线圈电流	94.2 mA	47.5 mA	20.6 mA	10.1 mA
线圈电阻	86 Ω ± 10%		2000 Ω ± 10%	8300 Ω ± 12%

订货数据

带测试杆	型号	24 V AC 3CO	48 V AC 3CO	115 V AC 3CO	230 V AC 3CO
AgNi 90/10	订货号	RRD326024	RRD326048	RRD326115	RRD326230
带测试杆带灯	型号	RRD328024	RRD328048	RRD328115	RRD328230
AgNi 90/10	订货号	8690450000	8690470000	8690550000	8690570000
	型号				
	订货号	8690460000	8690480000	8690560000	8690580000

注意

联系人: 王剑峰 15910580069

订货号为红色产品为常备库存产品

联系人：王剑峰 15910580069

大功率继电器

RPW 继电器
2 对转换触点
3 对转换触点

- 6000 VA 切换容量
- 400V 切换电压

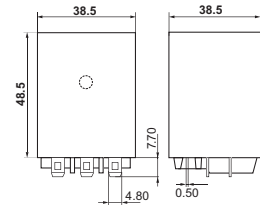

线路布局图
针脚俯视图
尺寸为mm

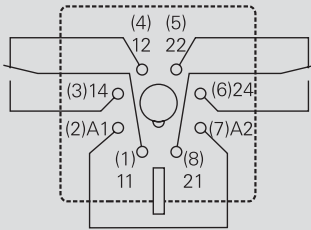

输出参数

最大切换电压 AC	400 V
持续电流	16 A
触点材料	AgCdO ₂
机械寿命	20x10 ⁶ 开关次数
响应时间/释放时间	15 ms / 10 ms
额定参数	
工作温度	-45°C...+50°C
UL 94 阻燃等级	V-0
认证	cURus; CE; VDE;

绝缘参数

电气强度	线圈-触点	2500V _{rms}
	打开触点之间	1500V _{rms}
	相邻触点	2500V _{rms}
电气间隙/爬电距离		≥3.5/6mm
绝缘等级VDE 0110b(2/79)		C/400
绝缘等级/参考电压		

尺寸

长 x 宽 x 高 mm 38.5 / 38.5 / 48.5

Note

应用

直流负载分断能力

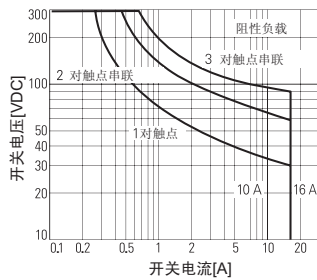

直流线圈工作范围

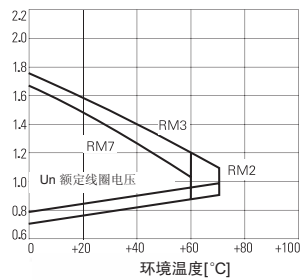

电气寿命

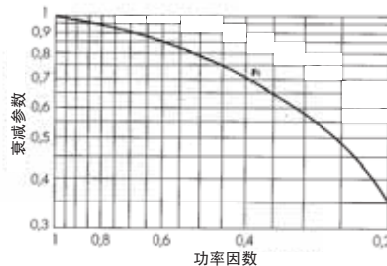
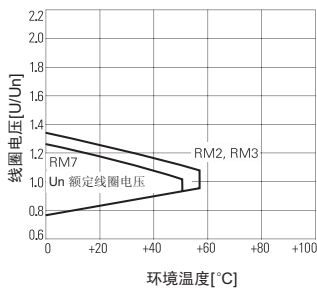
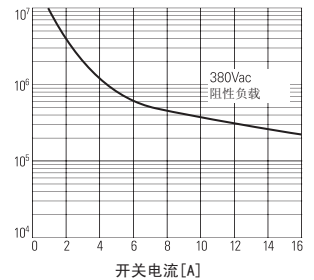

在感性负载下COSφ<1时的降额曲线
实际动作次数=电阻性负载下的动作次数×表中系数

联系人：王剑峰 15910580069

联系人: 王剑峰 15910580069

大功率继电器

RRW 继电器

2 对转换触点 AC/DC 线圈
3 对转换触点 AC/DC 线圈

型号描述

型号 RIDERPoWer
触点
2 2个转换触点
7 3个转换触点

测试杆
0 不带测试杆
3 带测试杆

外壳
2 不带固定孔, 4.8 mm 针距

RPW				
DC coil	006	6 V DC		
	012	12 V DC		
	024	24 V DC		
	048	48 V DC		
	060	60 V DC		
	110	110 V DC		
AC coil	506	6 V AC		
	512	12 V AC		
	524	24 V AC		
	548	48 V AC		
	615	115 V AC		
	730	230 V AC		

订货数据

	24 V DC 2CO	24 V AC 2CO	115 V AC 2CO	230 V AC 2CO
输入				
额定电压	24 V DC	24 V AC	115 V AC	230 V AC
动作/释放电压	18 V / 2.4 V	19.2 V / 9.6 V	92 V / 46 V	184 V / 92 V
功率	1,2 W	2,3 VA	2,3 VA	2,3 VA
额定线圈电流	50.5 mA	94.2 mA	20,6 mA	10.1 mA
线圈电阻	475 Ω ± 10%	86 Ω ± 10%	2000 Ω ± 10%	8300 Ω ± 12%

订货数据

	24 V DC 2CO	24 V AC 2CO	115 V AC 2CO	230 V AC 2CO
带测试杆	型号 RPW202024	型号 RPW202524	型号 RPW202615	型号 RPW202730
AgNi 90/10	订货号 8690730000	on request	on request	8690720000
带测试杆带灯	型号			
AgNi 90/10	订货号			
	型号			
	订货号			

订货数据

	24 V DC 3CO	24 V AC 3CO	115 V AC 3CO	230 V AC 3CO
输入				
额定电压	24 V DC	24 V AC	115 V AC	230 V AC
动作/释放电压	18 V / 2.4 V	19.2 V / 9.6 V	92 V / 46 V	184 V / 92 V
功率	1,6 W	2,8 VA	2,8 VA	2,8 VA
额定线圈电流	69.6 mA	109.2 mA	23 mA	11.7 mA
线圈电阻	345 Ω ± 10%	80 Ω ± 10%	1850 Ω ± 10%	7500 Ω ± 10%

订货数据

	24 V DC 3CO	24 V AC 3CO	115 V AC 3CO	230 V AC 3CO
Relay				
带测试杆	型号 RPW702024	型号 RPW702524	型号 RPW702615	型号 RPW702730
AgNi 90/10	订货号 8690760000	8690740000	on request	8690750000
带测试杆带灯	型号			
AgNi 90/10	订货号			
	型号			
	订货号			

注意

联系人: 王剑峰 15910580069

订货号为红色产品为常备库存产品

联系人：王剑峰 15910580069

继电器底座

分离式底座(适用于RCL继电器)



订货数据

技术参数		
额定电流	1路 / 2路	1 x 12A / 2 x 12A
额定电压		300 Vac
线圈/触点电气强度		>4000 V _{rms}
绝缘等级(VDE 0110b)		C / 250 Vac
环境温度		-40...+70°C
防护等级		IP 20
防触电等级		VBG 4
导线压接面积/带有接线端子		2 x 2.5 mm ² / 2 x 1.5 mm ²
接线扭矩/最大		0.5Nm / 0.8Nm
包装单元		10 pcs.

螺钉连接的底座，DIN导轨安装

描述	型号	订货号
针距3.5mm,DIN导轨安装	SRC ECO 1个转换触点*	7760056005
螺钉连接底座，针距5mm,DIN导轨安装	SRC ECO 2个转换触点*	7760056006

* SRC ECO 底座已含塑料释放夹

线路布局图
针脚俯视图
尺寸为mm

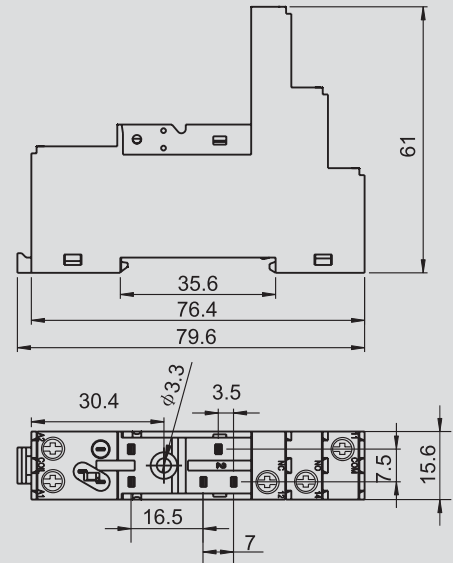

分离式底座(适用于RCM，DRM继电器)



订货数据

技术参数		
额定电流		4 x 6 A, 3 x 10 A, 2 x 12 A
额定电压		300 Vac
线圈/触点电气强度		>4000 V _{rms}
绝缘等级(VDE 0110b)		C / 250 Vac
环境温度		-40...+70°C
防护等级		IP 20
防触电等级		VBG 4
导线压接面积 / 带有接线端子		2 x 2.5 mm ² / 2 x 1.5 mm ²
接线扭矩 / 最大		0.5 Nm / 0.8 Nm
包装单元		10 pcs.

DIN导轨安装螺钉底座

描述	型号	订货号
DIN导轨安装螺钉底座，2路	SCM 2个转换触点	8690880000
	SCM ECO 2个转换触点*	7760056007
DIN导轨安装螺钉底座，3路	SCM 3个转换触点	8690890000
DIN导轨安装螺钉底座，4路	SCM 4个转换触点	8690900000
	SCM ECO 4个转换触点*	7760056008

*SCM ECO 底座已含塑料释放夹

继电器弹夹（塑料和金属）

订货信息		
用于SCM2个转换触点，SCM3个转换触点，SCM4个转换触点		
描述	型号	订货号
塑料固定夹RCM,继电器高度29 mm	SCM CLIP P	8691110000
金属固定夹RCM,继电器高度29 mm	SCM CLIP M	7760056039

尺寸单位：mm

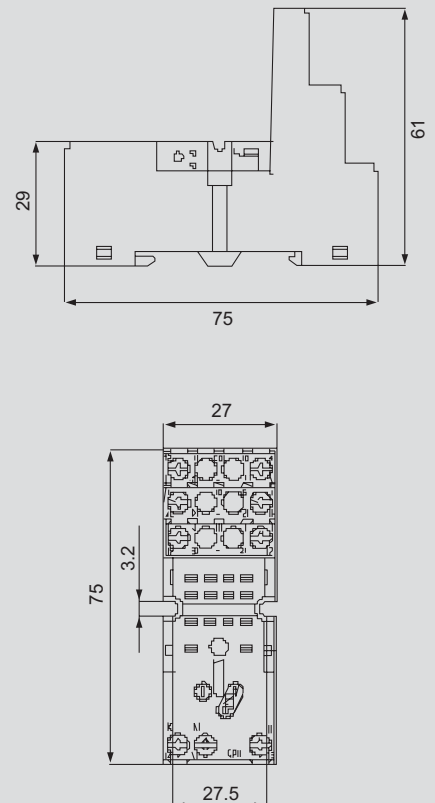

联系人：王剑峰 15910580069

联系人：王剑峰 15910580069

继电器底座

混合式底座(适用于RCM,DRM继电器)



订货数据

技术参数				
额定电流		12A		
额定电压		300Vac		
介质耐压/线圈触点		2500Vrms		
介质耐压/触点间		2500Vrms		
接线扭矩/最大		0.5Nm/0.8Nm		
连接导线		0.5-2.5 mm ²		
使用环境		-40°C...+70°C		
重量		29.3g		
最小包装数		20pcs		
描述		型号	数量	订货号
DIN导轨安装底座	2路	FS 2CO*	10	7760050106
*此款底座不能插功能模块				

尺寸单位：mm

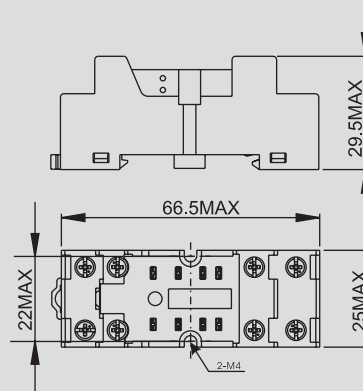

混合式底座(适用于RCM,DRM继电器)



订货数据

技术参数				
额定电流		10A		
额定电压		300V		
介质耐压/线圈触点		2000V		
介质耐压/触点间		2000V		
接线扭矩/最大		0.5Nm/0.8Nm		
连接导线		20-14/0.5-2.5AWG/mm ²		
使用环境		-40°C...+70°C		
重量		43g		
最小包装数		20pcs		
描述		型号	数量	订货号
DIN导轨安装底座	4路	FS 4CO	10	7760050107

尺寸单位：mm

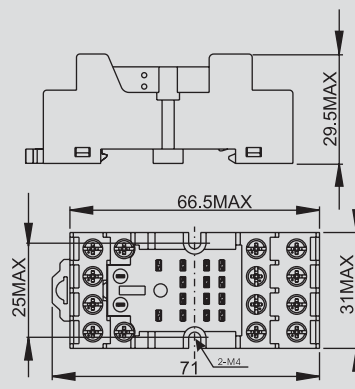

金属固定夹(振动场合建议使用)

型号	订货号
DRM clip M	7760050108



功能模块

技术参数	型号	订货号
RC-组合保护110...230 Vac	RIM 3 110/230VAC	7760056014
RC-组合保护110...230Vac 带灯	RIM 3 110/230VAC LED	7760056045
绿色LED 6...24 Vdc带有保护二极管	RIM 2 6/24VDC	7760056015
绿色LED 24...60 Vdc带有保护二极管	RIM 2 24/60VDC	7760056016
绿色LED 110...230 Vdc带有保护二极管	RIM 2 110/230VDC	7760056017
绿色LED 6...24 Vdc / Vac	RIM 3 6/24VUC	7940018457
绿色LED 24...60 Vdc / Vac	RIM 3 24/60VUC	7760056018
绿色LED 110...230 Vdc / Vac	RIM 3 110/230VUC	7940018455



联系人：王剑峰 15910580069

订货号为红色产品为常备库存产品

联系人：王剑峰 15910580069

继电器底座

RRD 继电器底座



订货数据

技术参数			
额定电流	10 A		
额定电压	400 V AC		
线圈/触点电气强度	> 2500 Veff		
环境温度	-20 ° C ...+80 ° C		
防护等级(IEC 61810)	IP 20		
导线压接面积/带接线端头	2 x 2.5 mm ² / 2 x 1.5 mm ²		
接线扭矩/最大	0.5 / 0.7 Nm		
描述	型号	数量	订货号
DIN导轨安装基座, 8针	SRD-I 2CO	10	8869360000
Plug导轨安装基座, 11针	SRD-I 3CO	10	8869350000

金属固定夹

订货数据		
描述	型号	订货号
金属固定夹用于RRD	SRD-I CLIP M	8869370000

PPW 继电器底座



订货数据

技术参数			
额定电流	16 A		
额定电压	250 V AC		
线圈/触点电气强度	> 2500 Vms		
环境温度	-40 ° C ...+40 ° C		
螺钉/最大	0.8 Nm/1.2Nm		
描述	型号	数量	订货号
DIN导轨安装基座	SPW 3CO*	25	8697680000
* PPW 210也可使用此款底座			

尺寸单位：mm

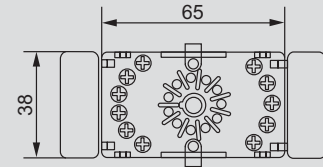
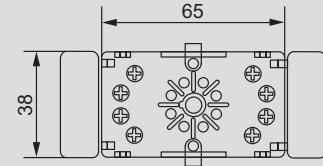
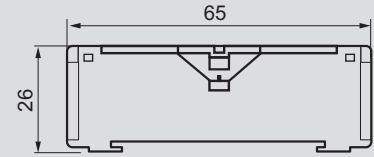

尺寸单位：mm

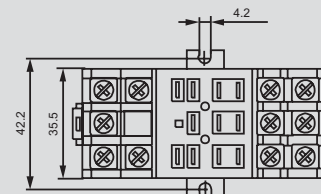
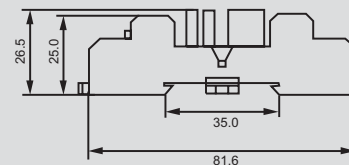

联系人：王剑峰 15910580069

联系人: 王剑峰 15910580069

继电器底座

RCL插座 带有PCB焊针

订货数据

技术参数	
额定电流	1路
	2路
描述	
带有PCB插针的插座,针距3.5mm	
带有PCB插针的插座,针距5mm	
金属固定夹,继电器高度15.7mm	
金属固定夹,继电器高度25.5mm	



12 A		
2 x 12 A		
300 V AC		
- 40 ° C ... +80 ° C		
Weidmüller		
型号	数量	订货号
SRC 1CO PCB	100	8690860000
SRC 2CO PCB	100	8690850000
SRC CLIP LM		8693810000
SRC CLIP HM		8692620000

SRC 1CO PCB

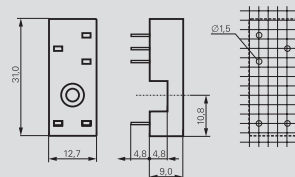

SRC 2CO PCB

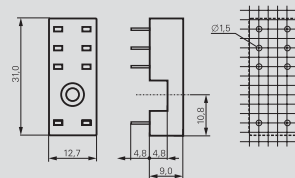

RCM/DRM插座 带有PCB焊针

订货数据

技术参数	
额定电流	
额定电压	
环境温度	
描述	
带有PCB焊针插座,4路	
带有PCB焊针插座,4路	
带有PCB焊针插座,4路	
金属固定夹RCM,继电器高度29mm	



10 A		
250 V AC		
- 40 ° C ... +80 ° C		
Weidmüller		
型号	数量	订货号
SCM 2CO PCB	25	8697620000
SCM 3CO PCB	25	8697640000
SCM 4CO PCB	25	8697660000
RCM CLIP M		7760056039

SCM 21314CO PCB

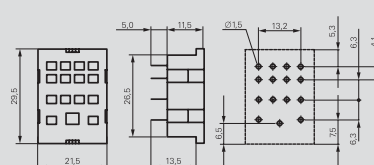

RRD插座 带有PCB焊针

订货数据

技术参数	
额定电流	
额定电压	
环境温度	
描述	
带有PCB焊针插座,8路	
带有PCB焊针插座,11路	



10 A		
250 V AC		
- 40 ° C ... +70 ° C		
Weidmüller		
型号	数量	订货号
SRD 2CO PCB	25	8697750000
SRD 3CO PCB	25	8697730000

SRD 8-针



SRD 11-针

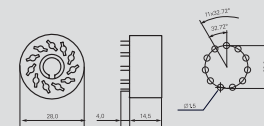

RPW插座 带有PCB焊针

订货数据

技术参数	
额定电流	
额定电压	
环境温度	
描述	
带有PCB焊针插座,8路	
金属固定夹RPW	



16 A		
250 V AC		
- 40 ° C ... +70 ° C		
Weidmüller		
型号	数量	订货号
SPW 3CO PCB		8697710000
SPW CLIP M		8697780000

SPW 3CO PCB

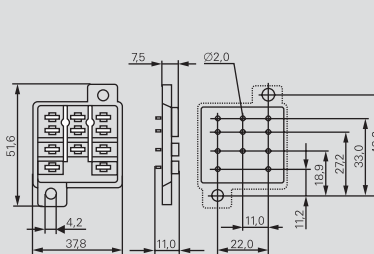

联系人: 王剑峰 15910580069

订货号为红色产品为常备库存产品

联系人: 王剑峰 15910580069

RS系列继电器 - RS 30

1路常开, 1路常闭
或1路转换触点

RS 30

螺钉端子连接

1路常闭
1路常开



1路转换触点



RS 30

接插件连接

1路常闭
1路常开



1路转换触点



技术参数

输入电压 5...60 V ± 10%; 115 V/230 V + 5% - 15%

功率 - (W)
功率 ~ (VA)
释放电流 (at 20°C) -
释放电流 (at 20°C) ~
动作电流
最大输出电压
输出电流

5 VTTL	12 V~	24 V~	24 V0±	48 V~	48 V±	60 V~	115 V~	115 V~	230 V~ ²⁾	240 V~
0.45 W ¹⁾	0.45 W	0.45 W	0.45 W	0.45 W	0.45 W	0.45 W	-	0.82 W	-	-
-	-	-	0.7 VA	-	0.6 VA	-	0.8 VA	-	0.8 VA	1.2 VA
-	3 mA	3 mA	2.5 mA~	2 mA	2.5 mA~	1 mA~	-	2 mA~	-	0.5 mA~
-	-	-	3.5 mA~	-	4.5 mA~	-	1 mA~	-	1 mA~	1 mA~
-	-	12 mA	-	10 mA	-	-	6 mA	4.3 mA	-	-
250 V	250 V	250 V	250 V	250 V	250 V	250 V	250 V	250 V	250 V	250 V
5 A	6 A	6 A	6 A	6 A	5 A	5 A	5 A	5 A	3 A	3 A

衰减曲线

a = 安装在导轨上, 继电器之间无空间

b = 安装在导轨上, 继电器之间保持20mm空间

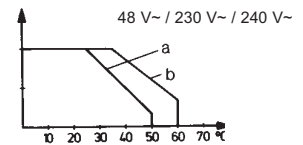
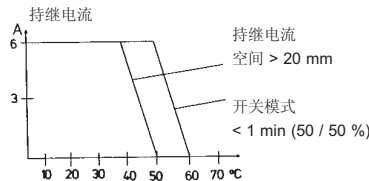

触点动作电流
触点功率
最小开关功率/电流
振荡时间
开关延迟
- 动作延迟
- 释放延迟
最大开关频率
触点材料
机械寿命
- 24 V-, 1A 阻性负载
- 230 V-, 3A, 阻性负载
存储温度
环境温度
- 水平排列无空隙
- 水平排列空隙 > 20 mm

8 A
2000 VA /
250 mW / 10 mA
≤ 3 ms
≤ 8 ms
≤ 8 ms
≤ 8 ms
≤ 8 ms
≤ 12 ms
≤ 13 ms
≤ 12 ms
≤ 9 ms
≤ 12 ms
≤ 10 ms
≤ 10 ms
≤ 7 ms
≤ 7 ms
≤ 7 ms
≤ 16 ms
≤ 11 ms
≤ 12 ms
≤ 11 ms
≤ 8 ms
≤ 11 ms
≤ 9 ms
≤ 9 ms
70 Hz
70 Hz
70 Hz
30 Hz
70 Hz
20 Hz
70 Hz
30 Hz
70 Hz
30 Hz
30 Hz
30 Hz
AgNi, 镀金
> 10 ⁷ 次
> 5 x 10 ⁵ 次
> 7 x 10 ⁵ 次
-40 °C...+60 °C
-25 °C...+40 °C
-25 °C...+50 °C

绝缘特性 acc. to EN 50 178
过压等级
污染等级
尺寸
安装宽度
长度 (加上导轨)
高度 (加上 TS 32 / TS 35 x 7.5 导轨)

III
2
11.2 mm 常开 / 常闭, 25 mm 转换触点
70 mm (74 mm BL/SL version)
56 mm / 51.5 mm

1) 辅助电源的消耗功率 24 V~.
2) 230 V~ 按需提供

联系人: 王剑峰 15910580069

联系人: 王剑峰 15910580069

RS系列继电器 - RS 30

RS 30

螺钉端子连接

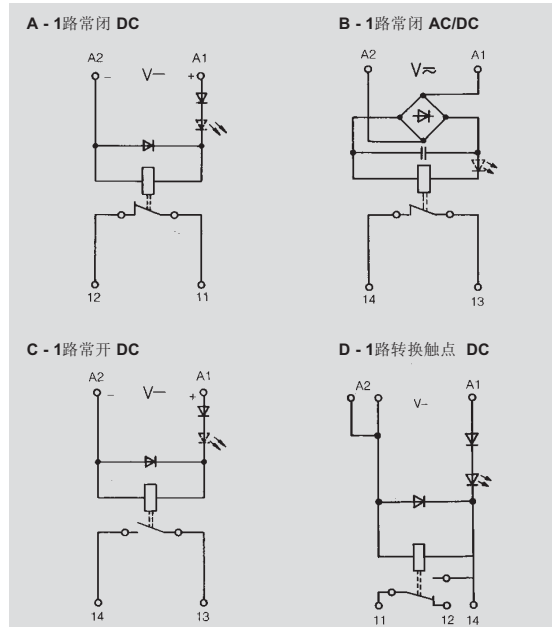

RS 30

接插件连接

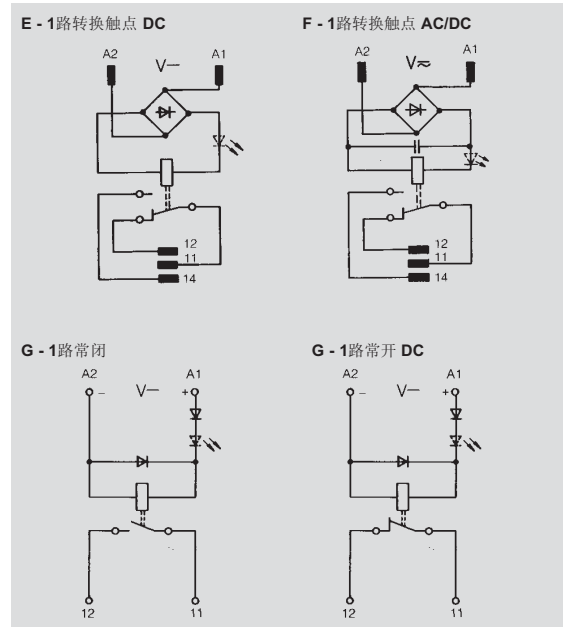

订货数据

线路图

输入电压	功能介绍
5 V-, TTL	没有
12 V-	没有 LED 红色
24 V-	没有 LED 绿色 LED 红色
24 V=	没有 LED 绿色 LED 红色
48 V-	LED 绿色 LED 红色
48 V=	没有 LED 绿色
60 V-	没有 LED 绿色 LED 红色
115 V-	没有 LED 绿色 LED 红色
115 V~	没有 LED 绿色 LED 红色
230 V~	没有 LED 绿色 LED 红色
240 V~	没有 LED 绿色 LED 红色

A	B	C	D
常闭	常闭	常开	转换触点
1129421001		1129521001	
1101661001		1100961001	
1101611001		1100911001	1181511001
1101621001		1100921001	1181521001
	1101761001		
	1101711001		
	1101721001		
1101811001			
1101821001			
	1101911001		
1102061001			
1102011001			
1155161001		1155261001	
1155111001		1155211001	
1155121001		1155221001	
	1102161001		
	1102111001		
	1102121001		
	1102261001		
	1102211001		
	1102221001		
	1128561001		
	1128511001		
	1128521001		

E	F	G	G
转换触点	转换触点	常闭	常开
		1167760000	1167660000
	1129660000		
1100260000			
1100210000			
1100220000			
	1100360000		
1100410000			
1100420000			
	1100560000		
1100620000			
	1100760000		
	1100860000		

联系人: 王剑峰 15910580069

订货号为红色产品为常备库存产品

联系人：王剑峰 15910580069

RS系列继电器 - RS31

1路转换触点

- 用于大功率开关
- 适用于开关电感负载

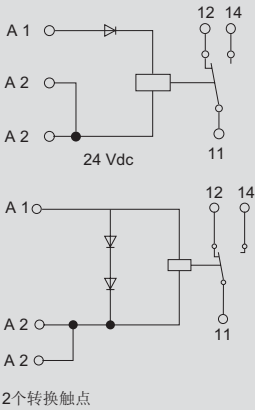

输出

最大开关电压 AC/连续电流	250V/16A
最小开关功率	1W
响应时间/释放时间	9ms/10ms
触点材料	AgCdO.
机械寿命	3x10 ⁷ 次
额定负载最大开关频率	0.1Hz

额定数据

状态指示/二极管/反向电压保护	LED 绿色/是/有
工作环境温度	-25 °C...+40 °C
贮存温度	-40 °C...+60 °C
工作环境	40 °C/93% rel.湿度无冷凝
认证	CE

绝缘基座参数 (EN 50 178)

标准	EN 50178
额定电压	250V
额定浪涌电压	6 kV
接点间爬电距离	3mm
过压等级	III
污染等级	2
符合VDE 0106 Part 101安全隔离	否

尺寸

	螺钉连接	弹片连接
接线范围(额定/最小/最大)	mm ² 2.5 / 0.5 / 4	
长 x 宽 x 高	mm 70.0 / 25.0 / 58.0	

应用

温度衰减曲线

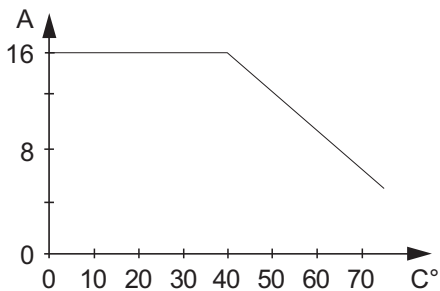

联系人：王剑峰 15910580069

联系人: 王剑峰 15910580069

RS系列继电器 - RS31

1路转换触点

订货数据

		24VDC 1CO	48VDC 1CO	115V DC 1CO	115VAC 1CO
输入					
额定电压		24 Vdc +/- 10 %	48 Vdc +/- 10 %	115 Vdc + 5 / - 15 %	115 Vac +5 %/ -15 %
额定电流AC					8mA
额定电流DC		40mA	20mA	8mA	
额定功率		1W	1W	1W	1VA
动作/释放电压AC线圈				98V	98V
动作/释放电压DC线圈		21.5V	43V		
动作/释放电流AC线圈					-/1.5mA
动作/释放电流DC线圈		-/11.5mA	-/13.5mA	-/5.5mA	
订货数据					
螺钉连接	型号	RS 31 24VDC LD LP 1U	RS 31 48VDC LD 1U LP	RS 31 115VDC LD LP 1U	RS 31 115VAC LD LP 1U
	订货号	1128311001	1150761001	1150361001	1150461001
弹片连接	型号				
	订货号				
订货数据					
配件, 插拔式继电器					
	型号				
	订货号				
其他信息					

订货数据

		230VAC 1CO			
输入					
额定电压		230 Vac + 5 / - 15%			
额定电流AC		4.5mA			
额定电流DC					
额定功率		1VA			
动作/释放电压AC线圈		195V			
动作/释放电压DC线圈					
动作/释放电流AC线圈		-/2.2mA			
动作/释放电流DC线圈					
订货数据					
螺钉连接	型号	RS 31 230VAC LD LP 1U			
	订货号	1128461001			
弹片连接	型号				
	订货号				
订货数据					
配件, 插拔式继电器					
	型号				
	订货号				
其他信息					

联系人: 王剑峰 15910580069

订货号为红色产品为常备库存产品

联系人：王剑峰 15910580069

RS系列继电器 - RS32

2路转换触点，DC输入

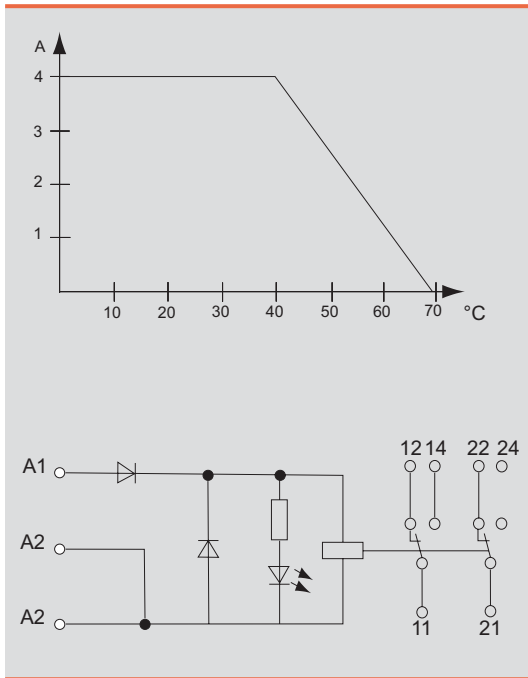
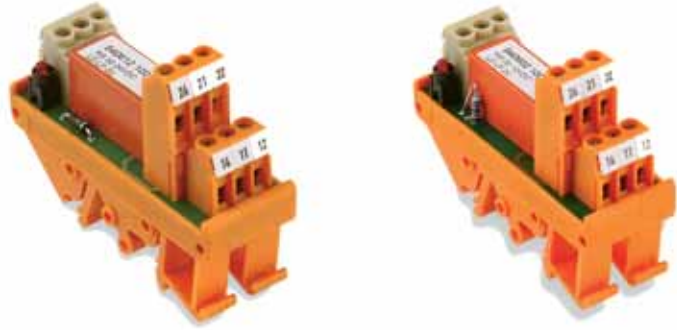

输出		
最大开关电压 AC/连续电流	250V/4A	
最小开关功率	10V/100mA	
响应时间/释放时间	13ms/10ms	
触点材料	AgNi 0.15 镀金	
机械寿命	>30x10 ⁶ 次	
额定负载最大开关功率	0.1Hz	
额定数据		
状态指示/二极管/反向电压保护	LED 红色/否/有	
工作环境温度	-25 °C...+40 °C	
贮存温度	-40 °C...+60 °C	
工作环境	40°C/93% rel. 湿度无冷凝	
认证	CE	
绝缘基座参数 (EN 50 178)		
标准	EN 50178	
额定电压	250V	
额定浪涌电压	4 kV	
接点间爬电距离	3mm	
过压等级	III	
污染等级	2	
符合 VDE 0106 Part 101 安全隔离	否	
尺寸		
接线范围 (额定/最小/最大)	mm ² 2.5 / 0.5 / 4	
长 x 宽 x 高	mm 70.0 / 25.0 / 68.0	
	螺钉连接	弹片连接

订货数据

输入

额定电压
额定电流AC
额定电流DC
额定功率
动作/释放电压AC线圈
动作/释放电压DC线圈
动作/释放电流AC线圈
动作/释放电流DC线圈

12VDC 2CO

12 Vdc +/- 10 %
50mA
0.6W
11V
-/9.5mA

24VDC 2CO

24 Vdc +/- 10 %
25mAdc
0.6W
21.5V
-/5mA

48VDC 2CO

48 Vdc +/- 10 %
12mAdc
0.6W
43V
-/2mA

60VDC 2CO

60 Vdc +/- 10 %
10mAdc
0.6W
54V
-/1.5mA

订货数据

螺钉连接

型号

RS 32 12VDC LD LP 2U

RS 32 24VDC LD LP 2U

RS 32 48VDC LD LP 2U

RS 32 60VDC LD LP 2U

订货号

9406021001

9406121001

9406321001

9406521001

弹片连接

型号

订货号

订货数据

配件，插拔式继电器

型号

订货号

其他信息

联系人：王剑峰 15910580069

联系人: 王剑峰 15910580069

RS系列继电器 - RS32

2路转换触点, 交直流输入

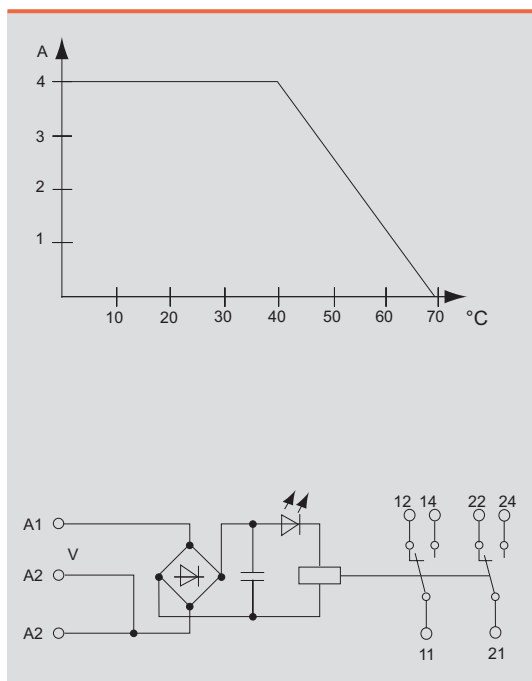

输出	
最大开关电压 AC/连续电流	250V/4A
最小开关功率	10V/100mA
响应时间/释放时间	13ms/10ms
触点材料	AgNi 0.15 镀金
机械寿命	>30x10 ⁶ 次
额定负载最大开关功率	0.1Hz
额定数据	
状态指示/二极管/反向电压保护	LED 红色/否/不适用
工作环境温度	-25 °C...+40 °C
贮存温度	-40 °C...+60 °C
工作环境	40 °C/93% 湿度无冷凝
认证	CE
绝缘基座参数 (EN 50 178)	
标准	EN 50178
额定电压	250V
额定浪涌电压	4 kV
接点间爬电距离	3mm
过压等级	III
污染等级	2
符合 VDE 0106 Part 101 安全隔离	否
尺寸	
接线范围 (额定/最小/最大)	螺钉连接 2.5 / 0.5 / 4
长 x 宽 x 高	弹片连接 70.0 / 25.0 / 68.0

订货数据

输入		24VUC 2CO	48VUC 2CO	115VUC 2CO	230VUC 2CO
额定电压		24 Vuc +/- 10 %	48 Vuc +/- 10 %	115 Vuc + 5 / - 15 %	230 Vuc + 5 / - 15 %
额定电流AC		28mAac	18mAac	5mA	4.3mA
额定电流DC		18mAdc	12mAdc	5 mA	4.3mA
额定功率		0.6W // 0.9VA	0.6W // 0.9VA	0.5W // 0.6VA	1W //1VA
动作/释放电压AC线圈		21.5V	43V	98V	195V
动作/释放电压DC线圈		-/2.5mA	-/4.5mA	-/1.5mA	-/2mA
动作/释放电流AC线圈		-/4.5mA	-/2mA	-/1mA	-/1.2mA
动作/释放电流DC线圈					
订货数据					
螺钉连接	型号	RS 32 24VUC LD LP 2U	RS 32 48VUC LD LP 2U	RS 32 115VUC LD LP 2U	RS 32 230VUC LD LP 2U
	订货号	9406221001	9406421001	9406621001	9406721001
弹片连接	型号				
	订货号				
订货数据					
配件, 插拔式继电器					
	型号				
	订货号				
其他信息					

联系人: 王剑峰 15910580069

订货号为红色产品为常备库存产品

联系人: 王剑峰 15910580069

ECO系列继电器 - ECO30

特点:

低成本
11.5mm宽, 结构紧凑。
TS 32 & TS 35 导轨安装
4000V 输入输出隔离电压
输出触点 240V/6A
LED继电器状态指示器
输入二极管保护
带有浪涌抑制二极管
输入电压24VAC/DC
CE, CSA & UL认证

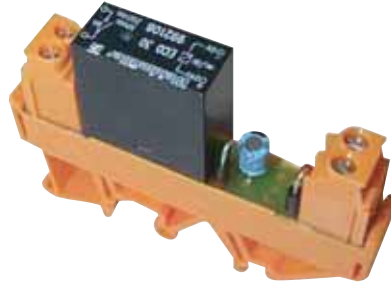

电路示意图

1 常开触点

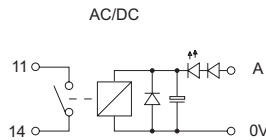

规格说明

输入 A

额定动作电流	26mA
继电器释放电流(at 20 deg C)	5.5mA
动作电流	12.5mA
AC频率范围	47-63Hz
输出	常开触点
触点材料	银合金 (无镉)
正常开关能力	250Vac 8A, 30Vdc 8A (阻性负载)
最大持续电流	8A (最大电压) 阻性负载-根据温度/空间衰减曲线
最小开关能力	5Vdc, 100mA
最大开关功率	2000VA, 240W
动作时间(正常电压下)	12mS
释放时间(正常电压下)	9mS
最大动作频率(额定负载下)	20Hz
触点寿命(工作负载)在额定负载下	$>100 \times 10^3$ 次($>25 \times 10^3$ 次)
机械寿命	2×10^6 次
动作温度范围	继电器间无间隔 继电器间有20mm间隔

24Vac/dc

26mA
5.5mA
12.5mA
47-63Hz
常开触点
银合金 (无镉)
250Vac 8A, 30Vdc 8A (阻性负载)
8A (最大电压) 阻性负载-根据温度/空间衰减曲线
5Vdc, 100mA
2000VA, 240W
12mS
23-38mS
9mS
8-22mS
20Hz
10Hz
$>100 \times 10^3$ 次($>25 \times 10^3$ 次)
2×10^6 次
-25...+50°C
-25...+70°C

绝缘特性

初始断开电压	
两个常开触点间	1000Vac
触点与线圈间	4000Vac
冲击强度	5000V
尺寸	
端子宽度	11.2mm
导轨宽度	70mm
导轨高度	60mm / 55mm / 62.5mm
触点尺寸	硬线: 0.5...4.0mm ² 软线: 0.5...2.5mm ²

认证

CE 认证 (UL 和 CSA 认证)
EN50081-1, EN50082-1 / EN61010-1

安装



按指示由专人安装/维护, 或保证模块的安全性
安装在金属密封空间
为 IEC664 安装等级 II 设计

清洁

只须用沾水湿布擦拭

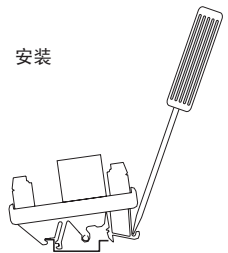
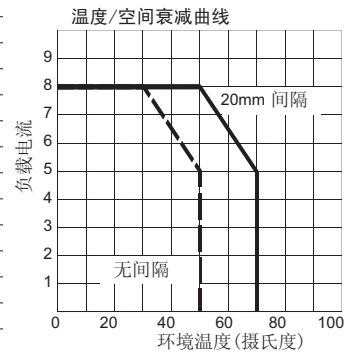

订货数据

订货号 7940005581

联系人: 王剑峰 15910580069

联系人: 王剑峰 15910580069

ECO系列继电器 - ECOswitch

特点:

- 低成本
- 11.5mm宽, 结构紧凑。
- TS 32 & TS 35 导轨安装
- 4000V 输入输出隔离电压
- 输出触点 240V/6A
- LED继电器状态指示器
- 输入二极管保护
- 带有浪涌抑制二极管
- 输入电压24VAC/DC
- CE, CSA & UL 认证

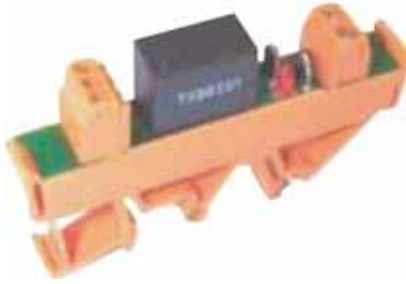

电路示意图

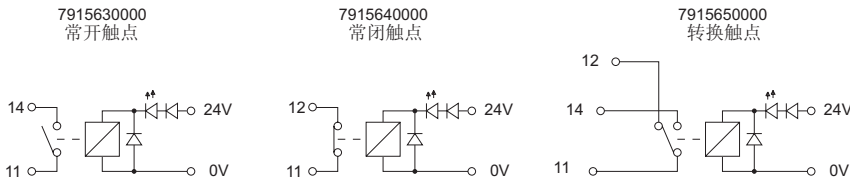

规格说明	7915630000	7915640000	7915650000
输入 A	24Vdc +/-10%	24Vdc +/-10%	24Vdc +/-10%
额定动作电流	19mA		
继电器释放电流(at 20 deg C)	4mA		
动作电流	13mA		
AC频率范围			
输出	1路常开触点	1路常闭触点	1路转换触点
触点材料	银合金(无钨)		
正常开关能力	120Vac / 10A, 28Vdc / 10A, 240Vac / 5A (阻性负载)		
最大持续电流	10A (在 120Vac, 28Vdc) 阻性负载		
最小开关能力	5Vdc, 10mA		
最大开关功率	1200VA, 240W		
动作时间(正常电压下)	10mS		
释放时间(正常电压下)	4mS		
最大动作频率(额定负载下)	5Hz		
触点寿命(工作负载)在额定负载下	根据曲线		
机械寿命	>10 x 10 ⁸ (无负载)		
动作温度范围	-20...+60°C		
绝缘特性			
初始断开电压			
两个常开触点间	750Vac (1 分钟)		
触点与线圈间	2800Vac (1 分钟)		
冲击强度	5000V		
尺寸			
端子宽度	11.2mm		
导轨宽度	70mm		
导轨高度	50mm / 45mm / 52.5mm		
触点尺寸	硬线: 0.5...1.5mm ² 软线: 0.5...1.5mm ²		
认证	CE, UL 和 C-UL 认证		
EMC / LVD	EN50081-1, EN50082-1 / EN61010-1		
安装	按指示由专人安装/维护, 或保证模块的安全性 安装在金属密封空间 为 IEC664 安装等级 II 设计		
清洁	只须用沾水湿布擦拭		

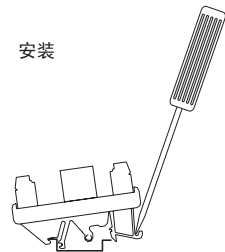
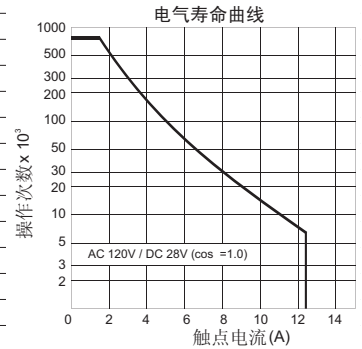

订货数据

订货号 7915630000 7915640000 7915650000

联系人: 王剑峰 15910580069

订货号为红色产品为常备库存产品

联系人：王剑峰 15910580069

HVDC系列继电器

特点：

高DC开关电压：150Vdc
 高达10A开关电流
 有N/O,双N/O与双C/O触点
 电磁抑制电弧特性
 2200V绝缘特性
 可重复插入式继电器
 LED继电器指示灯
 输入二极管保护
 线圈支持EMF真空二极管保护
 CE,CSA & UL认证



电路示意图

7905880000

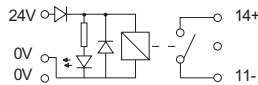

7905890000

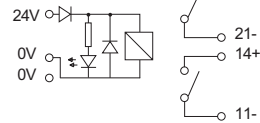

7905900000

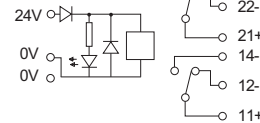

7905910000

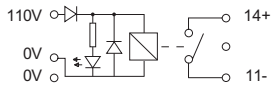

规格说明	7905880000	7905890000	7905900000	7905910000
输入 A	24Vdc	24Vdc	24Vdc	110Vdc
额定动作电流(典型)	57mA	80mA	80mA	15mA
额定输入动作范围	+/-25%			
输出参数	1 x N/O	2 x N/O	2 x C/O	1 x N/O
触点材料	Silver / Cadmium Oxide			
最大开关电流(带阻抗)	10A	5A	3A	10A
最大开关电压	150Vdc / 240Vac			
动作时间(额定电压下)	15ms 包括振荡时间			
释放时间(额定电压下)	10ms 包括振荡时间			
最大动作频率(额定负载下)	6 次/分钟			
触点寿命	100,000 次			
动作温度	0...+70°C			
绝缘特性(线圈触点)	2200V rms			
尺寸				
宽	45mm			
导轨宽	70mm			
导轨高	TS32 / TS35 x 7.5 / TS35 x 15			
导线尺寸	91mm / 86mm / 93.5mm			
	硬导线: 0.5...4.0mm ² 软导线: 0.5...2.5mm ²			
认证	CE, UL 和 CSA 认证			
安装	按指示由专人安装/维护, 或保证模块的安全性 为 IEC664 安装等级 II 设计			
清洁	只须用沾水湿布擦拭			
附件	订货号			
导轨	TS32 / TS35 x 7.5 / TS35 x 15			
	012280 / 038340 / 023640			
替换继电器	E90109	E90110	E90111	E90112
订货数据				
订货号	7905880000	7905890000	7905900000	7905910000



安装



联系人：王剑峰 15910580069

联系人：王剑峰 15910580069

RSM 继电器接口

每个带1路转换触点

- LED灯按要求显示红色或其它颜色
- 安装脚也可转180°安装

RSM 4 R / RSM 4 RS

4 个继电器
固定式或插拔式

RSM 8 R / RSM 8 RS

8 个继电器
固定式或插拔式

RSM 16 R / RSM 16

16 个继电器
固定式或插拔式

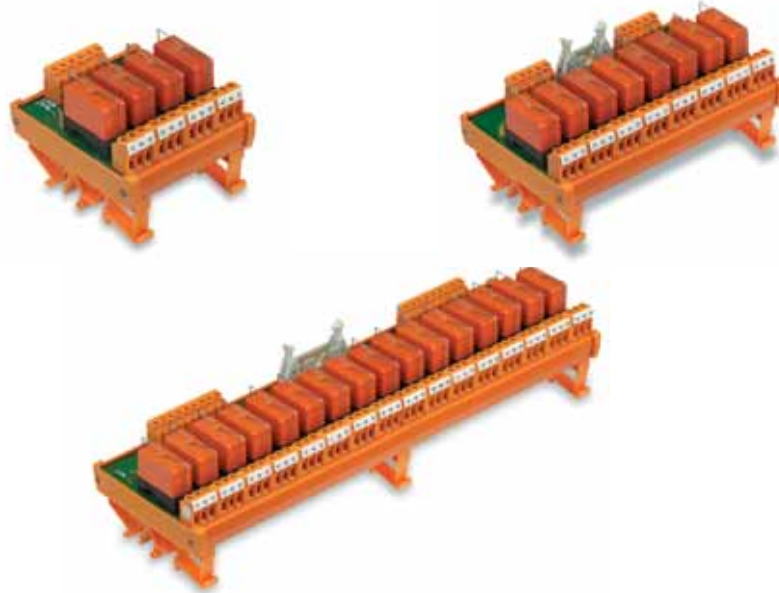

技术参数

额定数据	
输入电压	
额定功耗	固定式继电器
	插拔式继电器
额定功耗	固定式继电器
	插拔式继电器
插入电流	固定式继电器
	插拔式继电器
插入电流	固定式继电器
	插拔式继电器

继电器释放电流20°C	
最大输出电压	
连续电流	

衰减曲线
a=水平排列安装在导轨上，继电器间无空间
b=水平排列安装在导轨上，继电器间有20mm空间

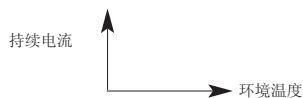

24 Vdc	24 Vac/dc	48 Vdc	115 Vac/dc	230 Vac
0.45 W	—	—	—	—
0.75 W	0.45 W	0.75 W	—	—
—	—	—	—	—
—	0.7 VA	—	0.6 VA	1.2 VA
12 mA	—	—	—	—
23 mA	12 mA	14 mA	5 mA	—
—	—	—	—	—
—	16.5 mA	—	6 mA	4 mA
2 mA		1.5 mA		1 mA
250 V	250 V	250 V	250 V	250 V
6 A	6 A	6 A	6 A	3 A

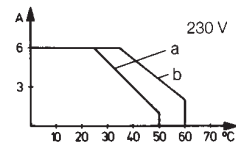
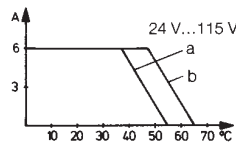

典型启动次数	
动作延时 (ac / dc)	
释放延时 (ac / dc)	

≤ 8 ms	≤ 10 ms / 10 ms	≤ 12 ms	≤ 8 ms / 10 ms	≤ 10 ms
≤ 7 ms	≤ 15 ms / 20 ms	≤ 11 ms	≤ 5 ms / 8 ms	≤ 10 ms

弹性持续时间	
启动电流	
阻性负载下启动功率	
最小开关功率/开关电流	
触点材料	
使用寿命	机械寿命
	24 Vdc, 1A, 阻性负载
	230 Vac, 3A, 阻性负载

≤ 3 ms
8 A
2000 VA
250 mW/10 mA
AgNi 90/10, AgNi0,15,镀金
> 30 x 10 ⁶ 次
> 5 x 10 ⁵ 次
> 7 x 10 ⁵ 次
-40°C...+60°C
-25°C...+50°C

贮存温度	
环境温度	
符合EN 50 178绝缘特性	
过压等级	
污染等级	
尺寸	
触点横联面积(螺钉联连)	

III
2
0.5...2.5 mm ²

联系人：王剑峰 15910580069

订货号为红色产品为常备库存产品

联系人: 王剑峰 15910580069

RSM 继电器接口

DC/AC/AC 电压

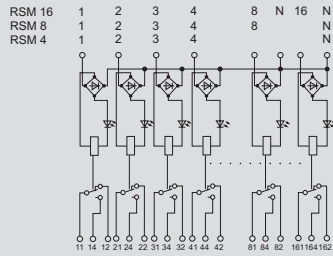

DC 电压, 共正极

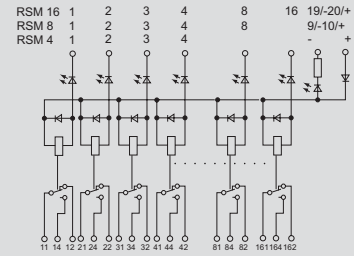

DC 电压, 共负极

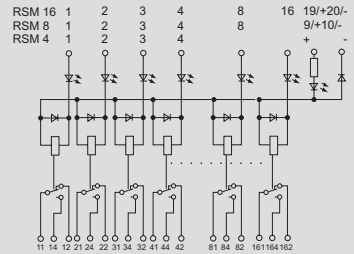

订货数据

联接技术		
输入	平板联接	带自锁重复插拔 符合 DIN 41651/part 1 and 2
输出	螺钉连接	
输入	螺钉连接	<ul style="list-style-type: none"> 插拔式继电器 螺钉联接与重复插拔 符合 IEC 603-1/DIN 41651 固定继电器 重复插拔 符合 IEC 603-1/DIN 41651
输出	螺钉连接	

输入电压		4 个继电器	8 个继电器	16 个继电器
		RSM 4 R/RS (B = 75 mm)	RSM 8 R/RS (B = 145 mm)	RSM 16 R/RS (B = 285 mm)
24 Vdc, 共负	插拔式继电器	1113361001 ¹⁾	1113561001 ¹⁾	1113761001 ¹⁾
	固定式继电器	1112361001	1107761001	1107861001
24 Vdc, 共正	插拔式继电器	1113461001 ¹⁾	1113661001 ¹⁾	1113861001 ¹⁾
	固定式继电器		1112661001	
24 Vac/dc	插拔式继电器	1113461001	1113561001	1113661001
48 Vdc, 共负	插拔式继电器	1113961001	1114161001	1114361001
115 Vac/dc	插拔式继电器	1114561001	1114661001	1114761001
230 Vac	插拔式继电器	1114861001	1114961001	1115061001

继电器配件 (适用于插拔)

For RSM ... R/RS, 24 V			
For RSM ... R/RS, 48 V			
For RSM ... R/RS, 115 V and 230 V			

输入电压	触点材料	标记号	订货号
24 Vdc	AgNi 90/10	RT 314024 带夹子	8630780000
	AgNi 90/10	RT 314024 不带夹子	4058480000
48 Vdc	AgNi 90/10	RT 314048 带夹子	8630790000
	AgNi 90/10	RT 314048 不带夹子	4058740000
115 Vdc	AgNi 90/10	RT 314110 带夹子	8630770000
	AgNi 90/10	RT 314110 不带夹子	4058500000

联系人: 王剑峰 15910580069

联系人: 王剑峰 15910580069

光电耦合器 - DKO系列

DKO 0.1A

通用型接口,用于控制和传感器/执行品回路

- 100HZ切换频率
- 6mm厚
- 螺钉连接
- TS 35 导入安装



光电耦合器

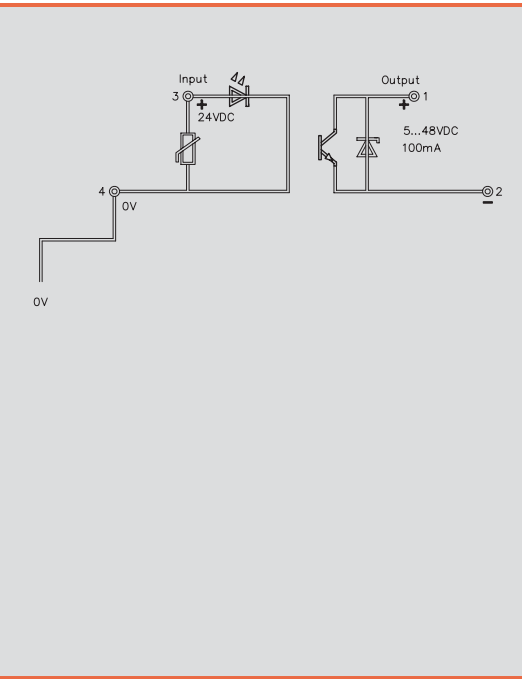

输出参数	
输出电压	5..48 V DC
最大输出电流	0,1 A
额定负载的电压降	≤ 1 V
漏电流	≤ 10 uA
短路保护/保护回路	无/二极管
通用参数	
工作温度	-25 ° C...+60 ° C
存储温度	-40 ° C...+85 ° C
认证	CE
绝缘参数 (EN 50178)	
标准	EN 50178
额定电压	300 V
额定浪涌电压	4.0 kV
电气间隙爬电距离, 输入-输出	≥ 4 mm
过压等级	III
污染等级	2
尺寸	
接线范围 (额定/最小/最大)	mm ² 2.5 / 0.5 / 4
长 x 宽 x 高	mm 65 / 6.1 / 57
注意	横联和标记号见端子式继电器附件

订货数据

输出参数	24 VDC / 24 V DC 0,1A	110 VDC / 24 V DC 0,1A	220 VDC / 24 V DC 0,1A	
额定电压	24 V DC ±10%	110VDC	24 V DC ±10%	
额定电流	4.5mA	2.2mA	2.0mA	
功率	0.1W	0.24W	0.45W	
最大输入频率	500Hz	200Hz	200Hz	
动作延时	<30µs	<50µs	<50µs	
断开延时	<130µs	<150µs	<150µs	
	19.2Vdc	88Vdc	176Vdc	
	9.6Vdc	44Vdc	88Vdc	

订货数据

螺钉连接	型号	24 VDC / 24 V DC 0,1A	110 VDC / 24 V DC 0,1A	220 VDC / 24 V DC 0,1A	
	订货号	DKO 24Vdc 100mA	DKO 110Vdc 100mA	DKO 220Vdc 100mA	
		1009120000	1009840000	1009130000	
弹片连接	型号				
	订货号				
附件					
	挡板				
	AP DK5 PABE	4036780000	AP DK5 PABE	4036780000	AP DK5 PABE

联系人: 王剑峰 15910580069

订货号为红色产品为常备库存产品

联系人: 王剑峰 15910580069

光电耦合器 - MICRO系列

MOS / MOZ 0.1 A

通用型接口,用于控制和传感器/执行品回路

- 可使用ZQV 4N横联件减少接线
- 固态继电器可更换
- 提供螺钉/弹片连接
- TS 35 导轨安装

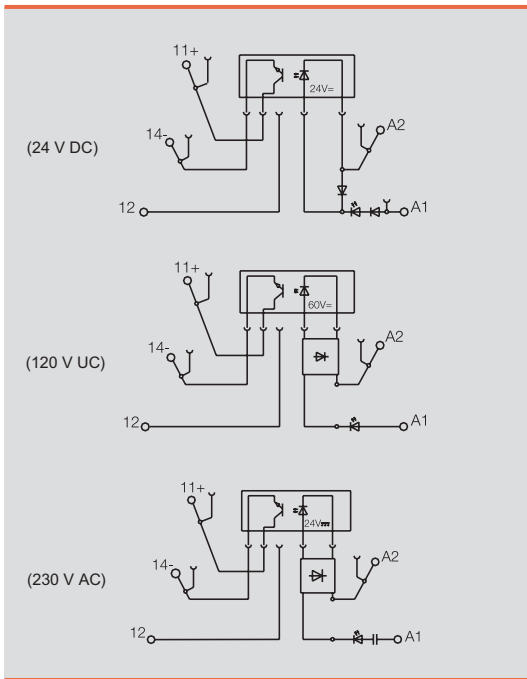

输出参数	
输出电压	3..48 V DC
最大输出电流	0,1 A
最大负载的电压降	≤ 1 V
漏电流	≤ 1 mA
短路保护/保护回路	无/二极管
通用参数	
工作温度	-25 ° C...+50 ° C
存储温度	-40 ° C...+60 ° C
认证	CE; cURus;
绝缘参数 (EN 50178)	
标准	EN 50178
额定电压	300 V
额定浪涌电压	4.0 kV
电气间隙爬电距离, 输入-输出	≥ 5,5 mm
过压等级	III
污染等级	2
尺寸	
接线范围 (额定/最小/最大)	螺钉联接 弹片联接
长 x 宽 x 高	mm ² 2.5 / 0.5 / 4 1.5 / 0.5 / 2.5
长 x 宽 x 高	mm 93 / 6.1 / 92 94 / 6.1 / 91
注意	横联和标记号见端子式继电器附件

订货数据

输出参数	5 V DC / 24 V DC 0.1 A	24 V DC / 24 V DC 0,1 A	120 V UC / 24 V DC 0,1 A	230 V AC / 24 V DC 0,1 A
额定电压	5 V DC ± 20%	24 V DC ± 20 %	120 V UC + 10 % / -15 %	230 V AC ± 10%
额定电流	11 mA ± 10 %	5,7 mA	3,4mA AC/2,8mA DC	7.4mA
功率	55 mW ± 10 %	140 mW	340 mW / 0.4 VA	1.7 VA
最大输入频率	300 Hz	300 Hz	DC: 10 Hz / AC: 3 Hz	3 Hz
动作延时	< 6,5 ms	35µ s	< 6.5 ms	< 6.5 ms
断开延时	< 10 ms	355µ s	< 10 ms	< 10 ms

订货数据		5 V DC / 24 V DC 0.1 A	24 V DC / 24 V DC 0,1 A	120 V UC / 24 V DC 0,1 A	230 V AC / 24 V DC 0,1 A
螺钉连接	型号	MOS 5Vdc / 24Vdc 0,1A	MOS 24Vdc / 24Vdc 0.1A	MOS 120Vuc / 24Vdc 0.1A	MOS 230Vac / 24Vdc 0.1A
	订货号	8633020000	8607340000	8607690000	8607710000
弹片连接	型号	MOZ 5Vdc / 24Vdc 0.1A	MOZ 24Vdc / 24Vdc 0,1A	MOZ 120Vuc / 24Vdc 0.1A	MOZ 230Vac / 24Vdc 0.1A
	订货号	8633010000	8607360000	8607730000	8607750000

联系人: 王剑峰 15910580069

联系人: 王剑峰 15910580069

光电耦合器 - MICRO系列

MOS / MOZ 1 A

通用型接口,用于控制和传感器/执行品回路

- 可使用ZQV 4N横联件减少接线
- 固态继电器可更换
- 提供螺钉/弹片连接
- TS 35 导轨安装

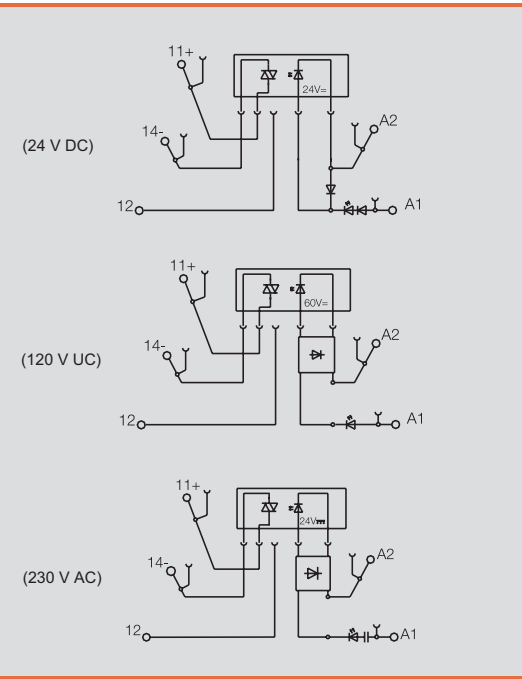

输出参数	
输出电压	75...250 V AC
最大输出电流	1 A
Voltage drop at max. load	≤ 1.6 V
漏电流	≤ 1.5 mA at 200V
短路保护/保护回路	no/Integrated free wheel diode
通用参数	
工作温度	-25 ° C...+50 ° C
存储温度	-40 ° C...+60 ° C
认证	CE; cURus;
绝缘参数 (EN 50178)	
标准	EN 50178
额定电压	300 V
额定浪涌电压	4.0 kV
电气间隙爬电距离, 输入-输出	≥ 5,5 mm
过压等级	III
污染等级	2
尺寸	
接线范围 (额定/最小/最大)	mm² 螺钉联接 弹片联接
长 x 宽 x 高	mm 2.5 / 0.5 / 4 1.5 / 0.5 / 2.5
	mm 93 / 6.1 / 92 94 / 6.1 / 91
注意	横联和标记号见端子式继电器附件

订货数据

输出参数	24 V DC / 230 V DC 1 A	230 V AC / 230 V AC 1 A	120 V UC / 230 V AC 1 A
额定电压	24 V DC +/- 20 %	230 V UC ± 10 %	120 V UC + 10 % / -15 %
额定电流	10,4 mA ± 10 %	7,4 mA ± 10 %	2,5...3,8 mA
功率	250 mW ± 15 %	1,7 VA ± 20 %	0,4 VA ± 15 %
最大输入频率	3 Hz	3 Hz	3 Hz
动作延时	< 11 ms	< 20 ms	< 11 ms
断开延时	< 11 ms	< 20 ms	< 11 ms

订货数据			
螺钉联接	型号	MOS 24Vdc/ 230VAC 1A	MOS 230Vac/ 230VAC 1A
	订货号	8652010000	8651990000
弹片联接	型号	MOZ 24Vdc/ 230VAC 1A	MOZ 230Vac/ 230VAC 1A
	订货号	8652020000	8651970000
订货数据			
Note			

联系人: 王剑峰 15910580069

订货号为红色产品为常备库存产品

联系人: 王剑峰 15910580069

光电耦合器 - MICRO系列

MOS / MOZ 2 A

通用型接口,用于控制和传感器/执行品回路

- 可使用ZQV 4N横联件减少接线
- 固态继电器可更换
- 提供螺钉/弹片连接
- TS 35 导轨安装

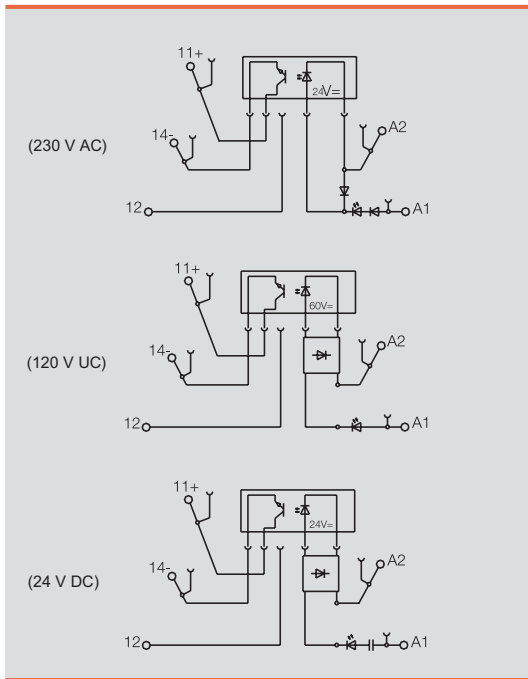

输出参数	
输出电压	3...33 V DC
最大输出电流	2 A
最大负载的电压降	≤ 120mV
漏电流	approx. 10 uA
短路保护/保护回路	无/二极管
通用参数	
工作温度	-25 ° C...+50 ° C
存储温度	-40 ° C...+60 ° C
认证	CE; cURus;
绝缘参数 (EN 50178)	
标准	EN 50178
额定电压	300 V
额定浪涌电压	4.0 kV
电气间隙/爬电距离, 输入-输出	≥ 5,5 mm
过压等级	III
污染等级	2
尺寸	
接线范围 (额定/最小/最大)	mm ² 2.5 / 0.5 / 4
长 x 宽 x 高	mm 93 / 6.1 / 92
注意	横联和标记号见端子式继电器附件

订货数据

输出参数	5 V DC / 24 V DC 2 A	24 V DC / 24 V DC 2 A	120 V UC / 24 V DC 2 A	230 V AC / 24 V DC 2 A
额定电压	5 V DC ± 20%	24 V DC ± 20%	120 V UC + 10 % / -15 %	230 V AC ± 10%
额定电流	11 mA DC ± 10 %	5.7mA	3,4 mA AC / 2,8 mA DC	7.4mA
功率	55 mW ± 10 %	140 mW	340 mW / 0.4 VA	1.7 VA
最大输入频率	300 Hz	300 Hz	DC: 10 Hz / AC: 3 Hz	3 Hz
动作延时	< 55 μs	< 55 μs	< 6.5 ms	< 6.5 ms
断开延时	< 1 ms	< 1.2 ms	< 10 ms	< 10 ms

订货数据	5 V DC / 24 V DC 2 A	24 V DC / 24 V DC 2 A	120 V UC / 24 V DC 2 A	230 V AC / 24 V DC 2 A
螺钉连接	型号 MOS 5Vdc / 24Vdc 2A	型号 MOS 24Vdc / 24Vdc 2A	型号 MOS 120Vuc / 24Vdc 2A	型号 MOS 230Vac / 24Vdc 2A
	订货号 863300000	订货号 860735000	订货号 860770000	订货号 860772000
弹片连接	型号 MOZ 5Vdc / 24Vdc 2A	型号 MOZ 24Vdc / 24Vdc 2A	型号 MOZ 120Vuc / 24Vdc 2A	型号 MOZ 230Vac / 24Vdc 2A
	订货号 863299000	订货号 860737000	订货号 860774000	订货号 860776000
订货数据				
	型号			
	订货号			

联系人: 王剑峰 15910580069

联系人: 王剑峰 15910580069

光电耦合器 - MICRO系列

MOS / MOZ actuator version

通用型接口,用于控制和传感器/执行品回路

- 可使用ZQV 4N横联件减少接线
- 固态继电器可更换
- 提供螺钉/弹片连接
- TS 35 导轨安装

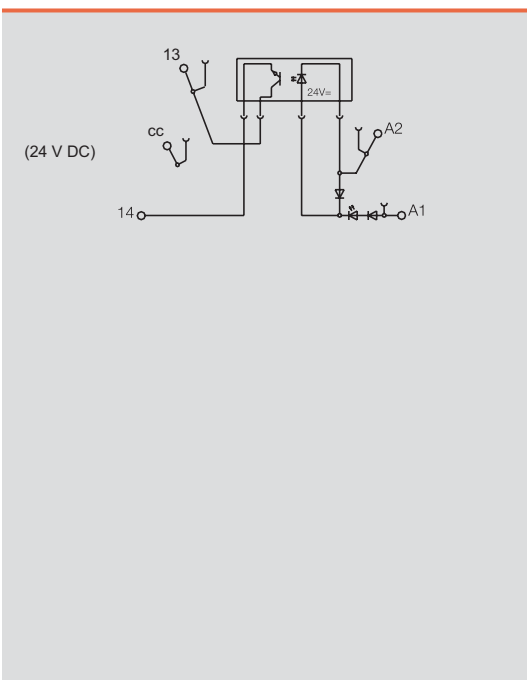

输出参数	
输出电压	3...33 V DC
最大输出电流	2 A
最大负载的电压降	≤ 120mV
漏电流	approx.10 uA
短路保护/保护回路	无/二极管
通用参数	
工作温度	-25 ° C...+50 ° C
存储温度	-40 ° C...+60 ° C
认证	CE; cURus;
绝缘参数 (EN 50178)	
标准	EN 50178
额定电压	300 V
额定浪涌电压	4.0 kV
电气间隙爬电距离, 输入-输出	≥ 5,5 mm
过压等级	III
污染等级	2
尺寸	
接线范围 (额定/最小/最大)	mm² 螺钉联接 弹片联接
长 x 宽 x 高	mm 2.5 / 0.5 / 4 1.5 / 0.5 / 2.5
	93 / 6.1 / 92 94 / 6.1 / 91
注意	横联和标记号见端子式继电器附件

订货数据

输出参数	24 V DC ACT			
额定电压	24 V DC ± 20 %			
额定电流	5.7 mA ± 10 %			
功率	140 mW ± 10 %			
最大输入频率				
动作延时	< 55 μs			
断开延时	< 1,2 ms			

订货数据				
螺钉连接	型号	MOS 24Vdc / 24Vdc ACT		
	订货号	8676250000		
弹片连接	型号	MOZ 24Vdc / 24Vdc ACT		
	订货号	8676230000		
订货数据				
	型号			
	订货号			

联系人: 王剑峰 15910580069

订货号为红色产品为常备库存产品

联系人: 王剑峰 15910580069

光电耦合器 - MICRO系列

插拔固态继电器

SSS 继电器

切换电流 100mA

SSS 继电器

切换电流 2A



技术数据

输入		额定控制电压
电压	最小/最大	
电流	$U_N = 24\text{ V}$	
释放电压		
控制回路电阻		
输出		
开关电压		
开关/连续电流 $U_A > 5\text{ Vdc}$		
导通电压		
绝缘		
控制回路/开关回路		
订货数据		
操作温度		
贮存温度		
重量		
认证		
环境温度 20°C		
接线图		

24 Vdc	60 Vdc
16 Vdc / 30 Vdc	52 Vdc / 72 Vdc
7 mA $\pm 10\%$	2.8 mA $\pm 10\%$
10 Vdc	40 Vdc
ca. 4 kOhm	ca. 20 kOhm
晶体管	
3 ... 48 Vdc	
100 mAdc	
< 1 Vdc	
2.5 kV	
-20°C... +60°C	
-40°C ... +70°C	
3.65 g	
eRis	

24 Vdc	60 Vdc
18 Vdc / 30 Vdc	35 Vdc / 72 Vdc
7 mA $\pm 10\%$	3.0 mA $\pm 10\%$
10 Vdc	20 Vdc
ca. 3.2 kOhm	ca. 16 kOhm
MOS-FET	
3 ... 33 Vdc	
2 Adc	
< 120 mVdc	
2.5 kV	
-20°C... +60°C	
-40°C ... +70°C	
3.65 g	
eRis	

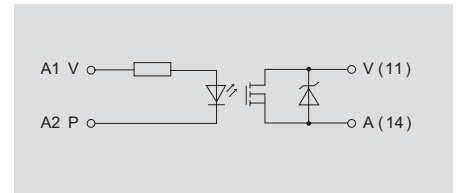
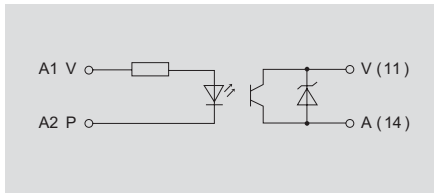

其它数据参考 <http://em.tycoelectronics.com>

订货数据

额定控制电压	24 Vdc
	60 Vdc

型号	订货号
SSS继电器24 V / 24 V 0.1 Adc	4061180000
SSS继电器60 V / 24 V 0.1 Adc	4061230000

型号	订货号
SSS继电器24 V / 24 V 2 Adc	4061190000
SSS继电器60 V / 24 V 2 Adc	4061200000

尺寸图

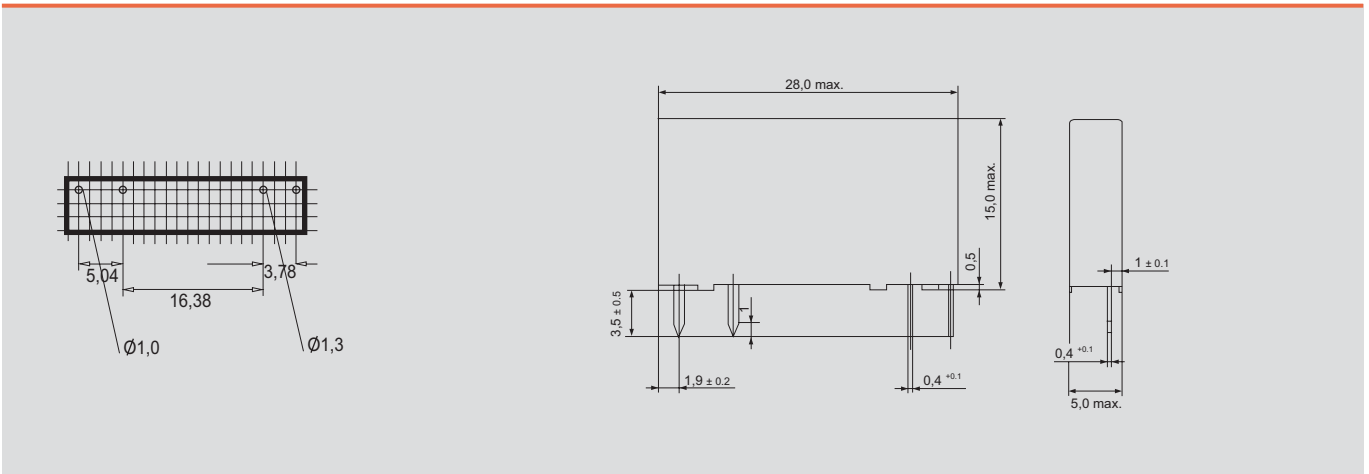

联系人: 王剑峰 15910580069

联系人: 王剑峰 15910580069

光电耦合器 - MCZ系列

微型光电耦合器 MCZ O

通用的控制器和执行器之间的接口

直接切换负载达直流 2A

- 弹片连接
- 插拔式横联
- 厚度6mm

24 VUC

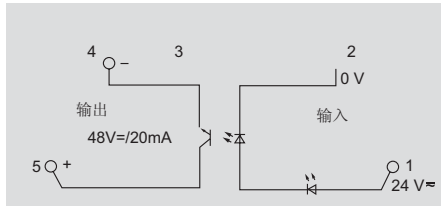

24 VUC/24V 2A

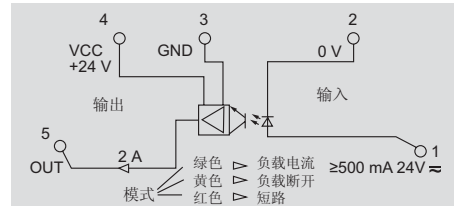

技术数据

输入		24 Vuc +/- 20 %		24 Vuc +/- 20 %			
额定电压		11mA ac/9mA dc		13mA ac/12mA dc			
额定电流		230mW / 280mVA		195mW / 220mVA			
功耗		dc: 10 Hz/ac: 5 Hz		dc: 30 Hz/ac: 10 Hz			
最大输入频率		无		无			
辅助电源		绿色 LED		绿色 LED			
状态指示							
输出		5...48 Vdc		24 Vdc +/- 20 %			
输出电压		20 mA		2 A			
输出电流 (最大)		<= 1 V					
最大电压降							
闭合/断开 延时		dc 20 ms/ ac 10 ms//ac 45ms/dc 40ms		/			
短路保护/保护回路		无/二极管		无/压敏电阻			
一般数据		-25°C...+50°C		-25°C...+40°C			
环境温度		-40°C...+85°C		-40°C...+60°C			
贮存温度		CE,UL,CSA		CE,UL,CSA			
论证							
绝缘配合(EN 50 178)		EN 50178		EN 50178			
规范		300V		300V			
额定电压		6.0kV		6.0kV			
冲击电压		>=5.5 mm		>=5.5 mm			
爬电距离		III		III			
过压等级		2		2			
污染等级							
尺寸		弹片连接		弹片连接			
压接范围 (额定/最小/最大)	mm ²	1.50 / 0.50 / 1.50		1.50 / 0.50 / 1.50			
宽×厚×高	mm	91.0 × 6.0 × 64.0		91.0 × 6.0 × 64.0			
信息		TS35导轨安装		TS35导轨安装			
订货数据		型号 数量 订货号		型号 数量 订货号			
连接技术	弹片连接	MCZ O 24VUC	10	8365940000	MCZ O 24VUC	10	8287730000
附件		挡板		挡板			
信息		AP MCZ	8389030000	AP MCZ	8389030000		

联系人: 王剑峰 15910580069

订货号为红色产品为常备库存产品

联系人: 王剑峰 15910580069

光电耦合器 - MCZ系列

微型光电耦合器 MCZ O

通用的控制器和执行器之间的接口

直接切换负载达直流 2A

- 弹片连接
- 插拔式横联
- 厚度6mm

120 VUC

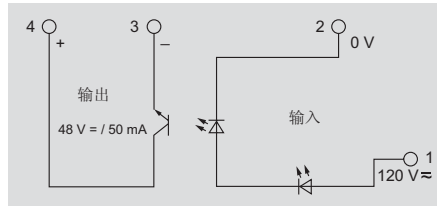

230 VAC

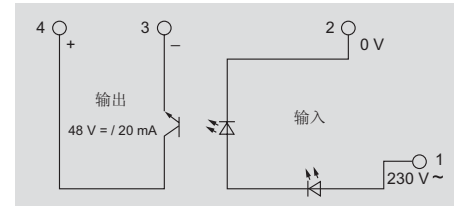

技术数据

输入

额定电压
额定电流
功耗
最大输入频率
辅助电源
状态指示

120 Vuc +5/-15 %
3mA
350mW / 400mVA
Ac: 5 Hz duty factor 1:2, dc: 20 Hz duty factor 1:2
无
绿色 LED

230 Vac +5 %/ -15 %
10 mA
2.3 VA
Ac: 5 Hz duty factor 1:2
无
绿色 LED

输出

输出电压
输出电流 (最大)
最大电压降
闭合/断开 延时
短路保护/保护回路

5...48 Vdc
50 mA
< 1.6 V
0.16 mA
<= 30 ms / <= 40 ms
无/二极管

5...48 Vdc
20 mA
< 1.6 V
0.16 mA
<= 30 ms / <= 40 ms
无/二极管

一般数据

环境温度
贮存温度
论证

-25°C...+50°C
-40°C...+60°C
CE,UL,CSA

-25°C...+50°C
-40°C...+85°C
CE,UL,CSA

绝缘配合(EN 50 178)

规范
额定电压
冲击电压
爬电距离
过压等级
污染等级

EN 50178
300V
6.0kV
>=5.5 mm
III
2

EN 50178
300V
6.0kV
>=5.5 mm
III
2

尺寸

压接范围 (额定/最小/最大)
宽×厚×高

弹片连接
1.50 / 0.50 / 1.50
91.0 × 6.0 × 64.0

弹片连接
1.50 / 0.50 / 1.50
91.0 × 6.0 × 64.0

信息

TS35导轨安装

TS35导轨安装

订货数据

连接技术

弹片连接

型号	数量	订货号
MCZ O 120VUC	10	8421060000

型号	数量	订货号
MCZ O 230VAC	10	8421380000

附件

信息

挡板
AP MCZ 8389030000

挡板
AP MCZ 8389030000

联系人: 王剑峰 15910580069

联系人: 王剑峰 15910580069

光电耦合器 - MCZ系列

微型光电耦合器 MCZ O

适用于以下场合

- 控制器和执行器之间, 电压有24VDC转换成5VTTL
- 电压由5VTTL转换成5~48VDC

24 VDC/5VTTL

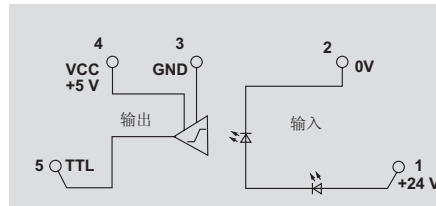

5VTTL/5...48 VDC

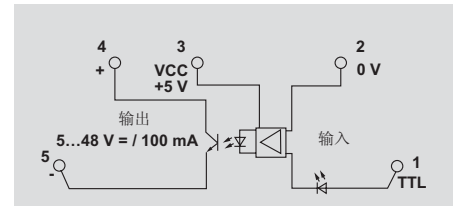

技术数据

输入	24 Vdc +/-16 %	5VTTL
额定电压	24 Vdc +/-16 %	5VTTL
额定电流	4.7mA	1uA
功耗	112mW	10mW
最大输入频率	100 kHz 比例1:2 50 kHz比例1:10	2.4 kHz
辅助电源	无	5V
状态指示	绿色 LED	绿色 LED
输出	5VTTL(4.75...5.25V)	5...48 Vdc
输出电压	5VTTL(4.75...5.25V)	5...48 Vdc
输出电流 (最大)	8 mA, fan out=20LS-TTL	100 mA
最大电压降		<=1.8
闭合/断开 延时	1us (at 20 Vdc) /2.5 us (at 28 Vdc)	/
短路保护/保护回路	/二极管	/二极管
一般数据	-25°C...+50°C	-25°C...+50°C
环境温度	-25°C...+50°C	-25°C...+50°C
贮存温度	-40°C...+60°C	-40°C...+85°C
论证	CE,UL,CSA	CE,UL,CSA
绝缘配合(EN 50 178)	EN 50178	EN 50178
规范	EN 50178	EN 50178
额定电压	300V	300V
冲击电压	6.0kV	6.0kV
爬电距离	>=5.5 mm	>=5.5 mm
过压等级	III	III
污染等级	2	2
尺寸	弹片连接	弹片连接
压接范围 (额定/最小/最大)	1.50 / 0.50 / 1.50	1.50 / 0.50 / 1.50
宽×厚×高	91.0 × 6.0 × 64.0	91.0 × 6.0 × 64.0
信息	TS35导轨安装	TS35导轨安装
	TS35导轨安装	TS35导轨安装

订货数据

连接技术	型号	数量	订货号	型号	数量	订货号
弹片连接	MCZ O 24VDC	10	8324610000	MCZ O 5VTTL	10	8398940000

附件

信息	挡板	挡板
	AP MCZ 8389030000	AP MCZ 8389030000

联系人: 王剑峰 15910580069

订货号为红色产品为常备库存产品

联系人: 王剑峰 15910580069

光电耦合器 - Plug系列

输出电流 24 Vdc / 2.5A, 24 Vdc / 5A

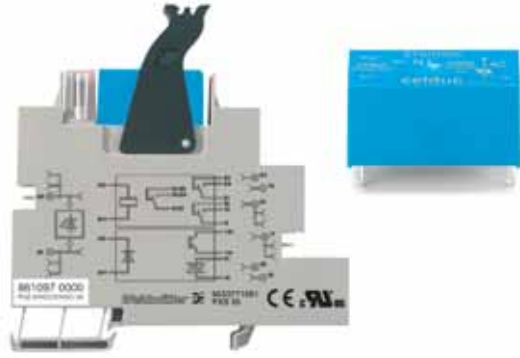
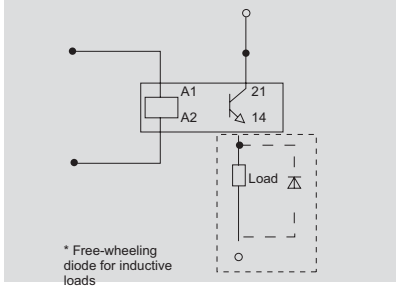

24 Vdc / 2.5A

输出	
输出电压	0 V ... 30 Vdc
输出电流(最大)	2.5 A
最大负载电压降	< 0.4V
闭合电流	< 1 mA
闭合延时/释放延时	2ms/18ms
短路保护	无
一般数据	
环境温度	-40°C ... +50°C
贮存温度	-40°C ... +50°C
论证	cUL, UL recognized

绝缘等级(EN 50 178)

规范	EN 50178
额定电压	300V
尖峰电压	2.5kV
爬电距离	8mm
过压等级	III
污染等级	2

尺寸	螺钉连接	弹片连接
压接范围(额定值/最小/最大)	mm ² 2.5 / 0.5 / 2.5	2.5 / 0.5 / 2.5
长X宽X高	mm 92.0 / 15.3 / 95.0	92.0 / 15.3 / 87.0

24 Vdc / 5A

输出	
输出电压	0 V ... 30 Vdc
输出电流(最大)	5 A
最大负载电压降	< 0.3V
闭合电流	< 1 mA
闭合延时/释放延时	2ms/18ms
短路保护	无
一般数据	
环境温度	-40°C ... +50°C
贮存温度	-40°C ... +50°C
论证	cUL, UL recognized

绝缘等级(EN 50 178)

规范	EN 50178
额定电压	300V
尖峰电压	2.5kV
爬电距离	8mm
过压等级	III
污染等级	2

尺寸	螺钉连接	弹片连接
压接范围(额定值/最小/最大)	mm ² 2.5 / 0.5 / 2.5	2.5 / 0.5 / 2.5
宽X厚X高	mm 92.0 / 15.3 / 95.0	92.0 / 15.3 / 87.0

订货数据

输入		24VDC/24VDC 2.5A
额定电压		15 Vdc...30 Vdc
额定电流		大约 10mA
功耗		250 mW
辅助电源		无
状态显示		LED 绿色

订货数据

套件型号		
螺钉连接	型号	POS 24VDC/24VDC 2A
	订货号	8610840000
弹片连接	型号	POZ 24VDC/24VDC 2A
	订货号	8610920000

订货号

单独线圈, 插拔式	型号	SSR 24V ACDC/24 VDC 2A
	订货号	8576340000

订货数据

输入		24VDC/24VDC 5A
额定电压		15 Vdc...30 Vdc
额定电流		大约 10mA
功耗		250 mW
辅助电源		无
状态显示		LED 绿色

订货数据

套件型号		
螺钉连接	型号	POS 24VDC/24VDC 5A
	订货号	8610900000
弹片连接	型号	POZ 24VDC/24VDC 5A
	订货号	8610970000

订货号

单独线圈, 插拔式	型号	SSR 24V ACDC/24 VDC 5A
	订货号	8576350000

联系人: 王剑峰 15910580069

联系人: 王剑峰 15910580069

光电耦合器 - Plug系列

输出电流 24 Vuc / 1A

输出电流 230 Vac / 2A

输出电流 230 Vac / 4A

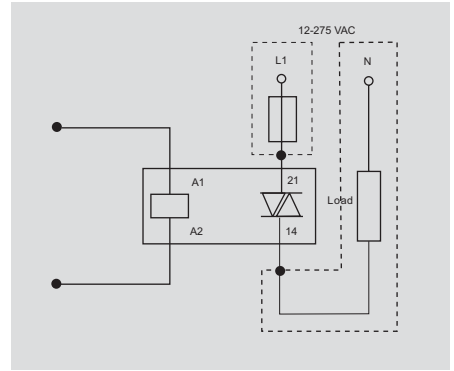
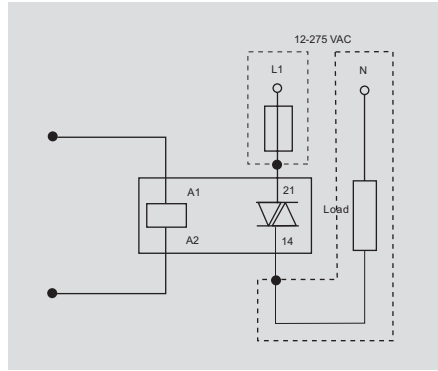
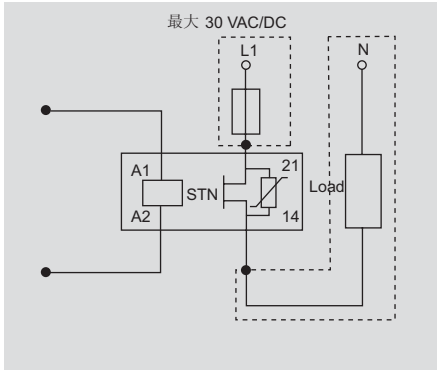

输出	
输出电压	0 V ... 30 Vuc
输出电流(最大)	1 A
最大负载电压降	< 0.9 V
闭合电流	< 1 mA
闭合延时/释放延时	5ms/12ms
短路保护	无

输出	
输出电压	12 V ... 275 Vac
输出电流(最大)	2 A
最大负载电压降	< 1 V
闭合电流	< 1 mA
闭合延时/释放延时	12ms/20ms
短路保护	无

输出	
输出电压	12 V ... 275 Vac
输出电流(最大)	3A(4 A at 20°C)
最大负载电压降	< 1.1 V
闭合电流	< 1 mA
闭合延时/释放延时	12ms/20ms
短路保护	无

光电耦合器

订货数据

额定电压
额定电流
功耗
辅助电源
状态显示

24VDC/24VUC 1A

15 Vdc...30 Vdc
大约 10mA
250 mW
无
LED 绿色

24VDC/230VAC 2A

15 Vdc...30 Vdc
大约 10mA
250 mW
无
LED 绿色

24VDC/230VAC 4A

15 Vdc...30 Vdc
大约 10mA
250 mW
无
LED 绿色

订货数据 套件型号

螺钉连接 型号
 订货号
弹片连接 型号
 订货号

POS 24VDC/24VUC 1A
8610890000
POZ 24VDC/24VUC 1A
8610960000

POS 24VDC/230VAC 2A
8610860000
POZ 24VDC/230VAC 2A
8610930000

POS 24VDC/230VAC 4A
8610910000
POZ 24VDC/230VAC 4A
8610980000

订货号 单独线圈, 插拔式

型号
订货号

SSR 24V ACDC/24 VACDC
8576380000

SSR 24V ACDC/230 VAC 2A
8576370000

SSR 24V ACDC/230 VAC 4A
8576360000

联系人: 王剑峰 15910580069

订货号为红色产品为常备库存产品

联系人：王剑峰 15910580069
电子式时间继电器



BTR 响应延时型

订货说明	
订货号	8647720000
技术数据	
输入电压:	24~230Vac,50/60HZ 24...48Vdc
时间范围:	0.1s~120h (7段)
输出:	继电器输出
开关电压:	250Vac
开关电流:	5A
接点:	1个转换接点
接点材料:	AgCdO

时序图

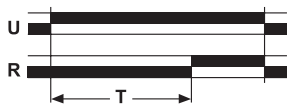

功能说明

一旦施加工作电压便开始预置延迟时间T，时间T终结后输出端R接入负载。

电路示意图

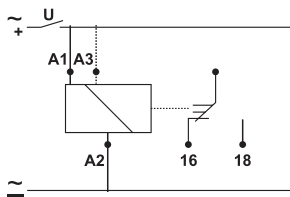

BTTP 脉冲发生器

订货说明	
订货号	8647740000
技术数据	
输入电压:	24~230Vac,50/60HZ 24...48Vdc
时间范围:	0.1s~120h
输出:	继电器输出
开关电压:	250Vac
开关电流:	5A
接点:	1个转换接点
接点类型:	AgCdO

时序图

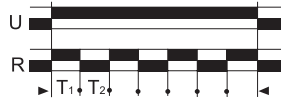

功能说明

脉冲发生器(从零位开始)
 在施加工作电压后，输出端R按设定的间隔时间在零位和操作位之间交替地切换负载，其持续时间为预置的时间周期T1和T2，采用该功能时周期从零位(非工作位)开始。

电路示意图

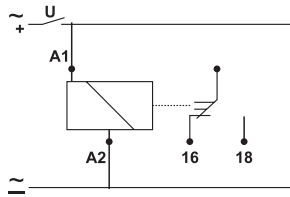

BTDS 星→三角切换器

订货说明	
订货号	8647660000
技术数据	
输入电压:	24~230Vac,50/60HZ 24...48Vdc
时间范围:	0.1s~120h (7段)
输出:	继电器输出
开关电压:	250Vac
开关电流:	5A
接点:	1个转换接点
接点类型:	AgCdo

时序图

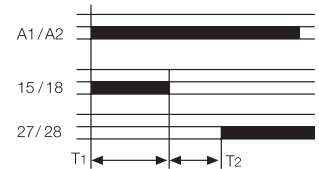

功能说明

在施加工作电压后，输出触点R1(15/18)立即动作，在持续一段时间T1后输出触点R1(15/18)断开，然后开始T2时间过程，经过T2时间段后，输出触点R2(25/28)动作，当去除工作电压后，输出触点R2(25/28)释放。

电路示意图

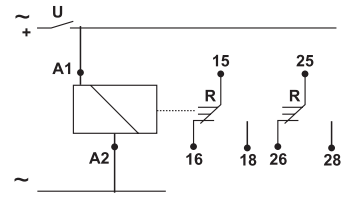

联系人：王剑峰 15910580069

联系人：王剑峰 15910580069
 电子式时间继电器

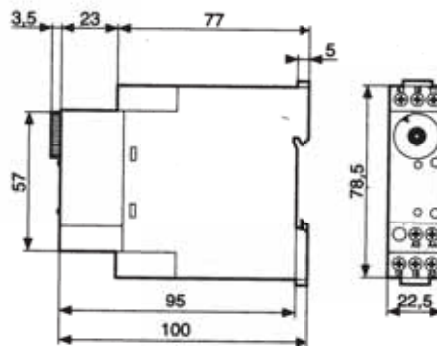

BMF 多功能型

订货说明	
订货号	864770000
技术数据	
输入电压:	24~230Vac,50/60HZ 24...48Vdc
时间范围:	0.1s~120h (7段)
输出:	继电器输出
开关电压:	250Vac
开关电流:	5A
接点:	1个转换接点
接点类型:	AgCdo

多种功能BMF

功能A：响应延迟

在施加工作电压后，即开始预置的延迟时间T，当设定时间T结束后，输出端R接通负载。



功能B：脉冲发生器(从零位开始)

在施加工作电压后，输出端R按均匀间隔时间在零位和操作位之间交替地切换负载，其持续时间为预置的时间周期T，采用该功能时周期从零位(非工作位)开始。

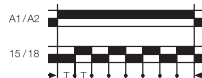

功能B2：脉冲发生器(从操作位开始)

在施加工作电压后，输出端R以均匀间隔时在零位和操作位之间交替地切换负载，其持续时间为预置的时间周期T，采用该功能时，周期从操作位开始。



功能C：滑动功能

当A1/A2加上信号后,输出触点R动作在设定时间T内挂通负载后,输出触点R断开负载,当去除A1/A2信号后,输出触点R再次接通负载,经过设定时间T后断开负载。



功能D：断电延时

当A1/A2加上信号后，输出触点R动作，在去除A1/A2信号后，输出触点在设定的时间T内保持动作状态，然后再断开。



功能E：得电动作的滑动接点

在施加工作电压后，输出端R立即接通负载，在延迟时间T结束后，输出端R重新断开负载。



功能G：动作和断开延时

当A1/A2加上信号后，输出触点R经过设定时间T后动作，当去除A1/A2信号后，输出触点R经设定时间T延时断开。



功能J：动作延时脉冲输出

当A1/A2加上信号后，输出触点R经过设定时间T后，发出一个1秒的脉冲。



电路示意图

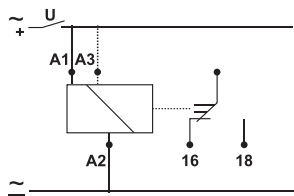

联系人：王剑峰 15910580069

联系人：王剑峰 15910580069

电子式时间继电器

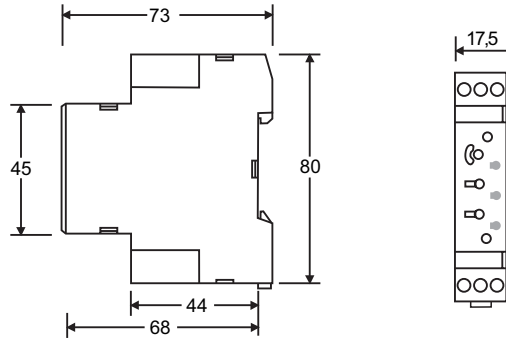

ITM 多功能延时型, 12种功能

订货说明	
订货号	8362550000
技术数据	
输入电压:	12V...240vac/dc/50...60Hz
时间段:	12段
时间标度不受限制运行中可改变时间设定值	
输出:	继电器输出
开关电压:	250Vuc
开关电流:	8A
开关容量:	2000VA, 80W
接点:	2个转换接点
在施加工作电压后立即进行2个或第2个继电器开关的延时转换。	
接点类型:	AgCdO
状态指示:	
绿色LED:	工作电压
红色LED:	继电器输出运行

电路示意图

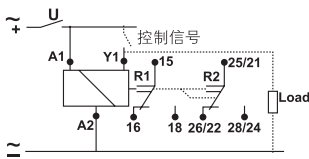

多种功能ITM

功能A: 响应延迟

在施加工作电压后, 即开始预置的延迟时间T, 当T结束后, 输出端R接通负载。

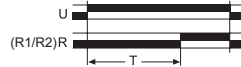

功能D: 脉冲发生器(从零位开始)

在施加工作电压后, 输出端R按均匀间隔时间在零位和操作位之间交替地切换负载, 其持续时间为预置的时间周期T, 采用该功能时周期从零位(非工作位)开始。



功能A_c: 响应延迟和断开延迟

在施加工作电压并接通控制输入Y1后, 启动延迟时间T, 当T结束后, R接通负载, (延迟响应), 当Y1断开后, 输入端在预置时间T结束后又重新断开负载(延迟断开)。



功能D_c: 脉冲发生器(从操作位开始)

在施加工作电压后, 输出端R以均匀间隔时在零位和操作位之间交替地切换负载, 其持续时间为预置的时间周期T, 采用该功能时, 周期从操作位开始。



功能A_t: 附加响应延迟

当施加工作电压且延迟时间T结束后, 输出端R接通负载, 在控制输入端Y1累计接点断开间隔时间(附加过程), 一旦断开工作电压即断开输出端R的负载。

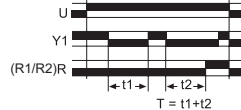

功能H: 无控制输入的滑动接点

在施加工作电压后, 输出端R立即接通负载, 在延迟时间T结束后, 输出端R重新断开负载。



功能B: 有控制输入的滑动接点

在施加工作电压后, 即对控制输入端Y1施加脉冲(例如50ms)或电压, 输出端R立即接通负载, 在延迟时间T结束后, R即断开负载。



功能H_c: 附加滑动接点

在施加工作电压后, 输出端R立即接通负载, 在控制输入端Y1累计接点断开间隔时间, (附加过程), 当预置的延迟时间T结束后, R重新断开负载。



功能B_w: 滑动功能

必须在施加工作电压后, 一旦对控制输入端Y1施加电压, 输出端R接通负载, 其持续时间为时间周期T, 当T结束后, R又重新断开负载, 一旦控制输入端被断开, R再次接通负载, 其持续时间为时间周期T, 当T结束后, R再次断开负载。



功能C: 有控制输入的断开延迟

在施加工作电压并启动控制输入端Y1之后, 输出端R接通负载, 其时间周期未定, 当控制输入端断开并且预置时间周期T结束后, 输出端又断开负载。

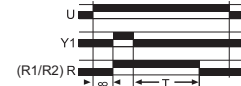

U= 工作电压 R= 输出端继电器或负载 T= 延时 Y₁= 控制输入端

联系人：王剑峰 15910580069