

# 通用规格

## 电气容量 (电阻性负载)

大功率 (编号W):	3A在125V AC
微小功率 (编号G):	最大0.4VA在最高28V AC/DC (适用范围0.1mA~0.1A在20mV~28V)
小功率/大功率 (编号A):	与W和G额定参数相结合 注: 关于运行范围的完整说明请见附录。

## 其他额定参数

触点电阻:	银触点最大20毫欧; 金触点最大30毫欧
绝缘电阻:	1,000兆欧以上在500V DC
绝缘强度:	触点间最低1,000V AC至少1分钟; 触点与外壳之间最低1,500V AC至少1分钟
机械寿命:	200,000次以上操作
电气寿命:	银触点25,000次操作以上; 金触点100,000次操作以上
标称操作力:	单极型为2.45N; 双极型为3.92N
行程:	预行程 .024" (0.6mm); 超行程 .016" (0.4mm); 总行程 .039" (1.0mm)

## 材质和涂覆

插塞:	黄铜镀镍
衬套:	黄铜镀镍
安装和形体框架:	不锈钢
支撑支架:	黄铜镀锡
外壳:	玻璃纤维增强聚酯(UL94V-0)
底座:	邻苯二甲酸二烯丙酯树脂
活动触点:	磷青铜镀银或金
活动触点:	银合金(编号W)" 铜镀金(编号G)
固定触点:	银镀银(编号W)" 铜或黄铜镀金(编号G)
端子:	铜镀银; 铜或黄铜镀金

## 可应用环境

工作温度范围:	-30°C到+85°C (-22°F到+185°F)
湿度:	100小时内40°C (104°F)时, 湿度90~95%
振动:	用1.5mm峰-峰振幅遍历10~55Hz频率范围, 并在1分钟内返回; 3个直角方向2小时
冲击:	50G (490m/s <sup>2</sup> ) 加速度 (在6个直角方向上测试, 每个方向上5次冲击)

## 安装

安装扭矩:	1.5Nm (13 lb•in) 对于双螺母; 0.7Nm (6 lb•in) 对于单螺母
盖帽安装力:	最大80N(18 lbf)向下施加在操作部上

## 处理

焊接:	推荐波峰焊: 请参阅附录概略图B。 手工焊接: 请参阅附录概略图B。
清洗:	这些装置未经密封处理。用酒精溶剂就地手工清洗。

## 标准和认证

易燃性标准:	UL94V-0外壳
UL:	文件号E44145 -UL认证仅限于订购有该标志的开关。 认证标志的开关, 请在零件编号前开关本体型号最后添加"/U"。 所有单极和双极型号的认证条件均为3A在125V AC或最大0.4VA在最高28V AC/DC。
CSA:	文件号023535_0_00 - CSA认证仅限于订购有该标志的开关。 认证标志的开关, 请在零件编号前开关本体型号最后添加"/C"。 单极和双极型号认证条件为3A在125AC或最大0.4VA在最高28V AC/DC。

# 主要特点

行程短和接触轻微平滑。

抗干扰设计可防止施加在操作部上的向下力过大导致触点损坏。

高扭矩衬套结构防止安装时转动或从框架上脱离。

不锈钢框架可防止锈蚀。

更长的中心焊片焊接端子简化了接线和焊接。

已申请专利的特殊组合的合金银触点用于增加硬度。

环氧树脂密封端子防止熔融焊锡或其他污染物侵入。

嵌入动作机构使得操作平稳并具有听觉的反馈。

卓越的外部绝缘层更增加绝缘电阻和绝缘强度。

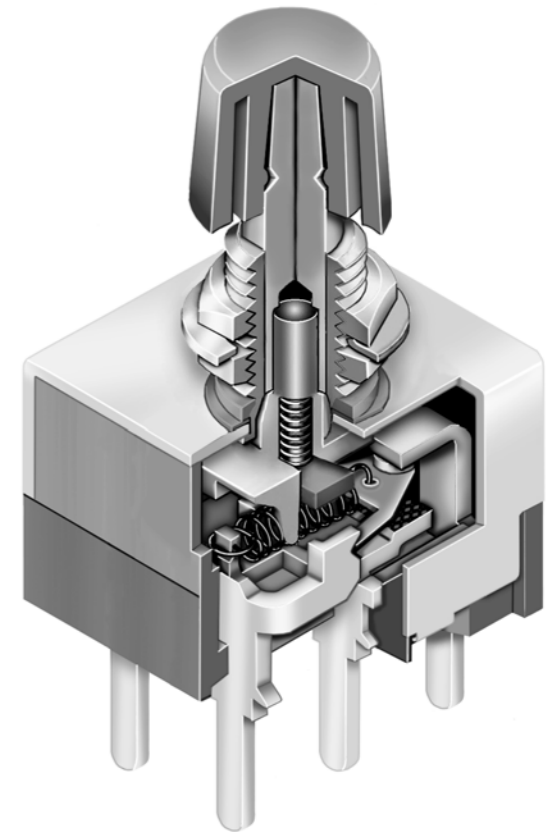

实际尺寸

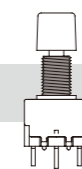
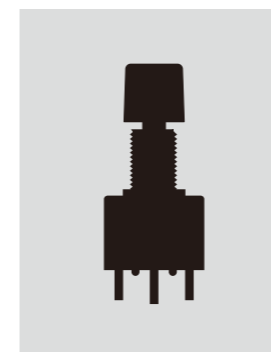

衬套安装

C118页



配有支架的PC端子安装

C121页

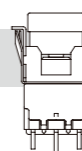

嵌入式安装

C124页

典型开关订购举例

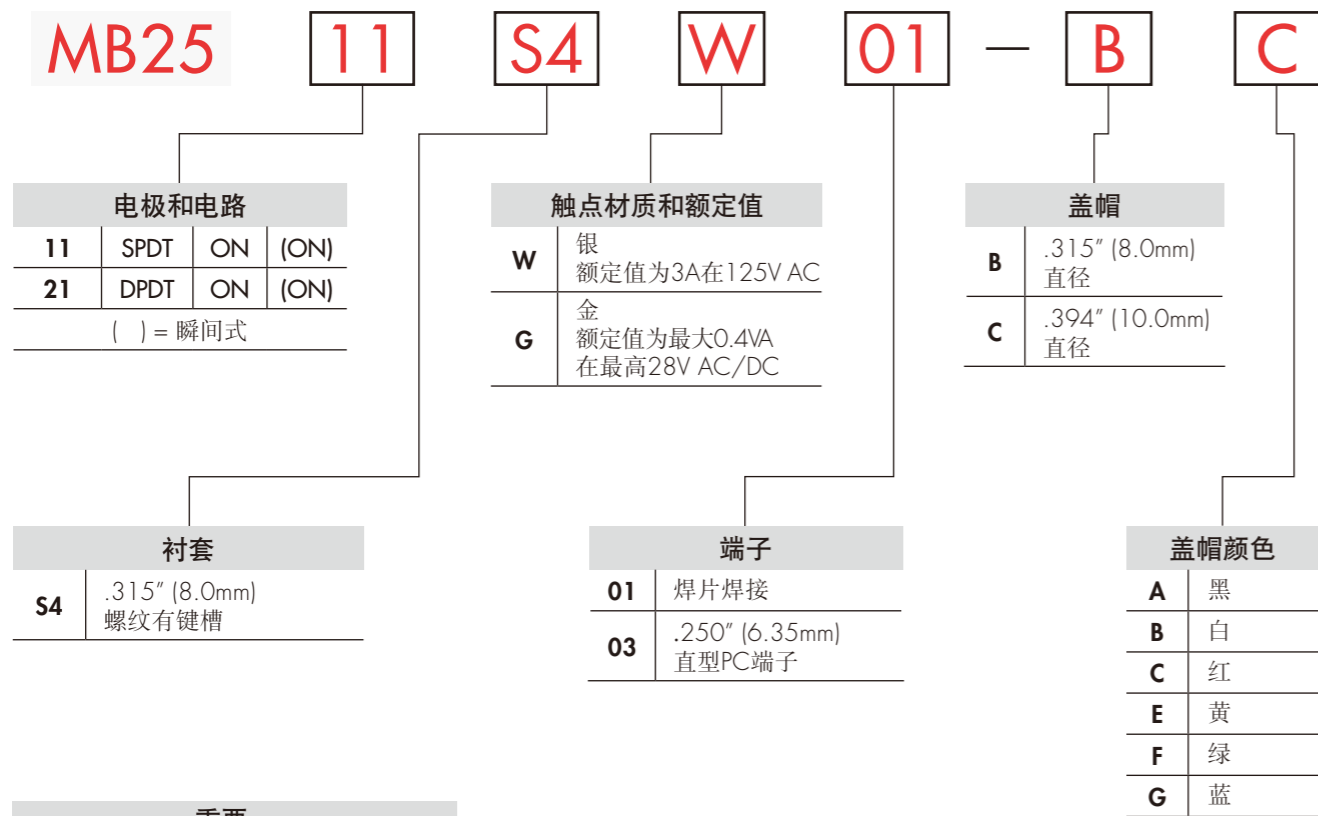

重要:

除特殊定制外，开关上没有UL、cULus及CSA认证标志。UL、cULus及CSA认证仅限于订购有该标志的开关。特殊型号、额定值以及订购说明记载于通用规格页。

典型订购举例  
MB2511S4W01-BC

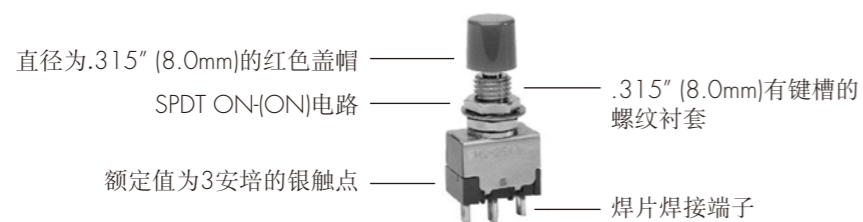

电极和电路

电极	型号	插塞位置 ( ) = 瞬间式		连接的端子		投掷及其示意图
		正常	下	正常	下	
SP	MB2511	ON	(ON)	3-1	3-2	SPDT 注: 端子编号并未实际印制在开关上。 1 2 3 (COM)
DP	MB2521	ON	(ON)	3-1 6-4	3-2 6-5	DPDT 1 2 3 (COM) 4 5 6

衬套

S4 .315" (8.0mm) 螺纹型有键槽

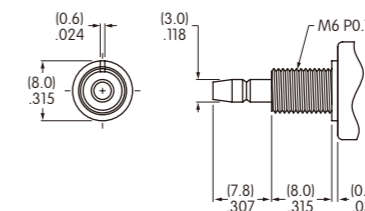

面板裁切

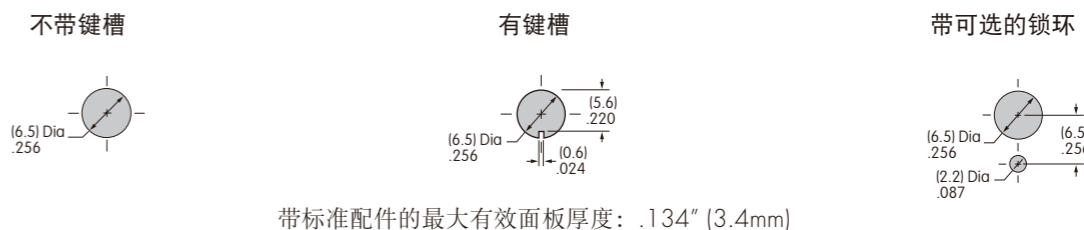

标准配件

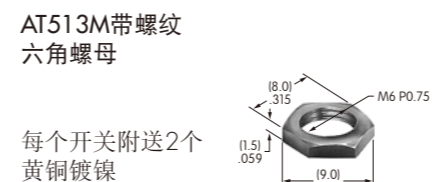

供选购的配件

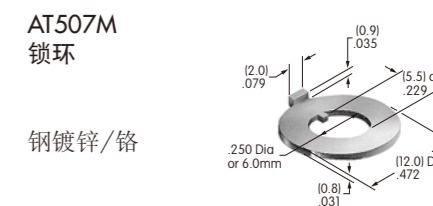

触点材质和额定参数

W	银镀银	大功率	3A在125V AC
G	黄铜或铜镀金	微小功率	最大0.4VA在最高28V AC/DC

注: 关于运行范围的完整说明请见附录。

摇头开关

翘板开关

按钮开关

发光按钮开关

可编程开关

钥匙锁开关

旋转开关

滑动开关

触觉开关

倾斜开关

触觉开关

指示灯

附件

附录

### 端子

**01** 焊片焊接

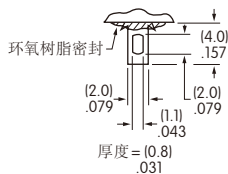

**03** .250" (6.35mm) 直型PC端子

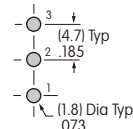
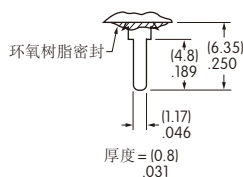

单极

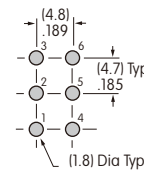

双极

### 盖帽和盖帽颜色

**B** AT443 直径为.315" (8.0mm)的盖帽



材质: 聚碳酸酯  
涂覆: 光滑

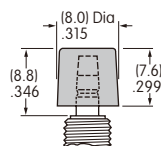

**C** AT442 直径为.394" (10.0mm)的盖帽



材质: 聚碳酸酯  
涂覆: 光滑

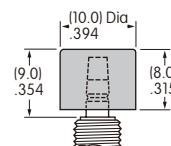

盖帽颜色  
可供:

**A** 黑

**B** 白

**C** 红

**E** 黄

**F** 绿

**G** 蓝

### 典型开关尺寸

焊片

单极

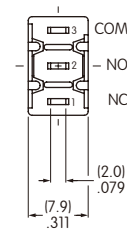
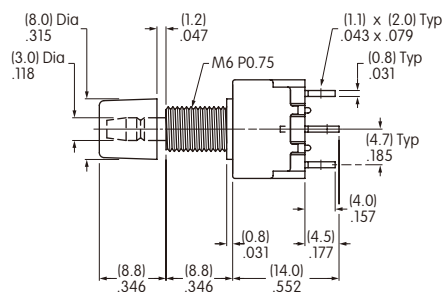
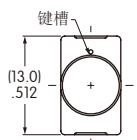

MB2511S4W01-BC

焊片

双极

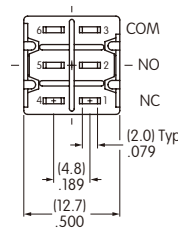
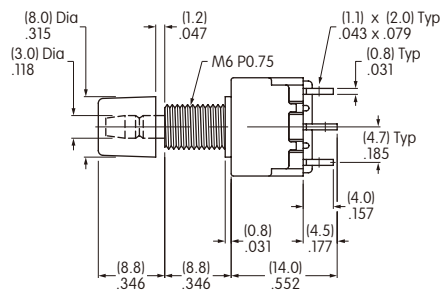
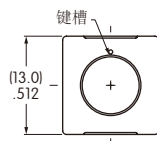

MB2521S4W01-BC

典型开关订购举例

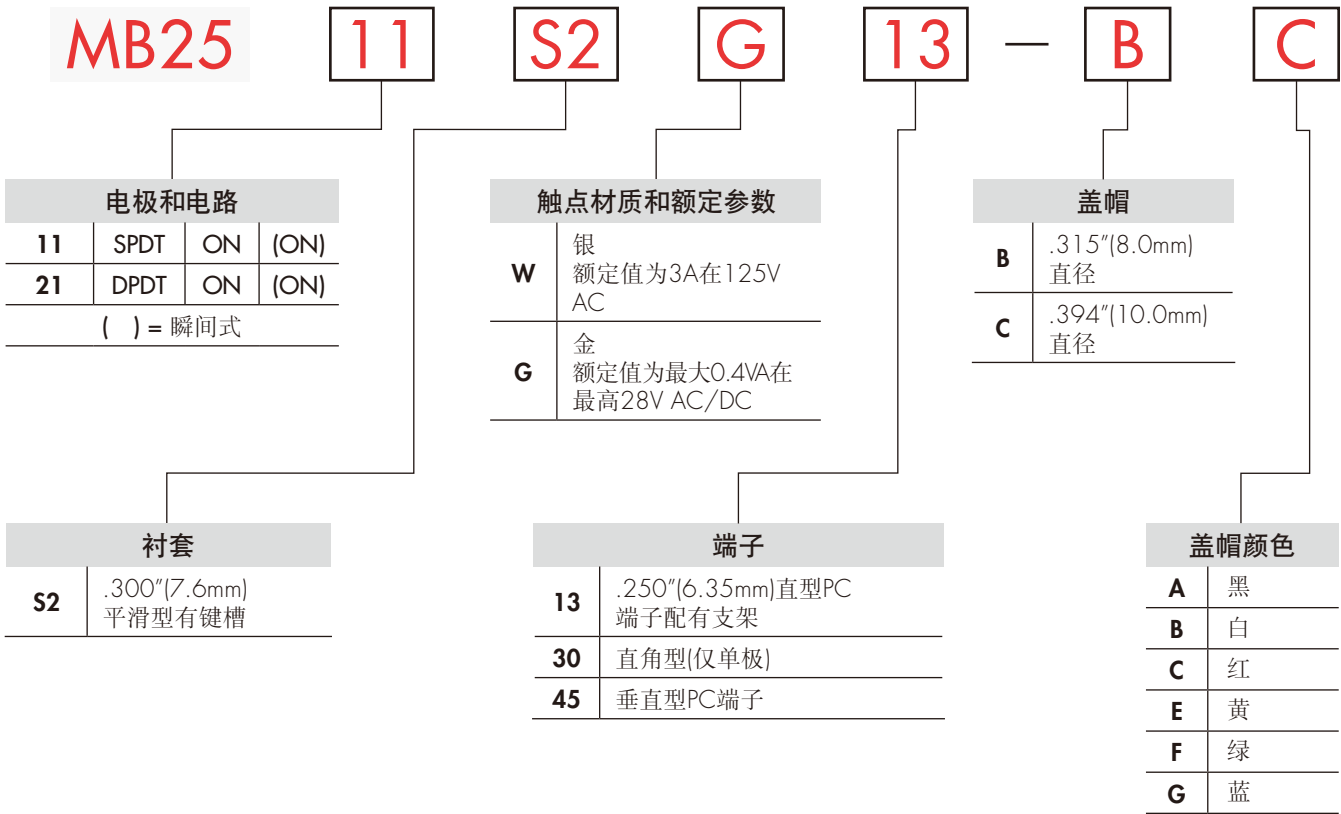

重要:



除特殊定制外，开关上没有UL、cULus及CSA认证标志。  
UL、cULus及CSA认证仅限于订购有该标志的开关。  
特殊型号、额定值以及订购说明记载于通用规格页。

典型订购举例

**MB2511S2G13-BC**

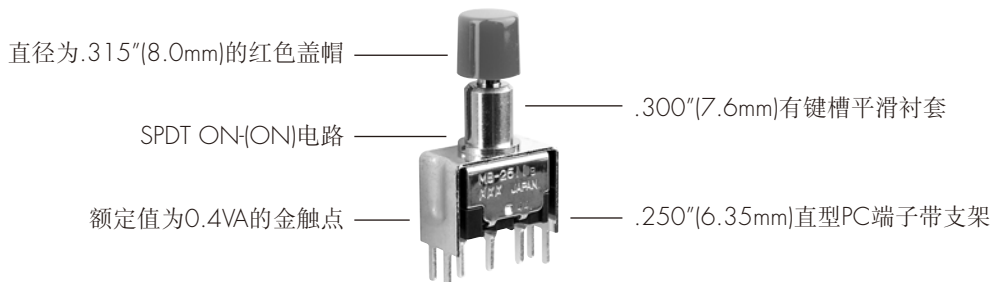

电极和电路

电极	型号	插塞位置 ( ) = 瞬间式		连接的端子		投掷及其示意图
		正常	下	正常	下	
SP	MB2511	ON 	(ON) 	3-1 	3-2 	SPDT 
DP	MB2521	ON 	(ON) 	3-1 6-4 	3-2 6-5 	DPDT 

注：端子编号并未实际印制在开关上。

衬套

**S2** .300"(7.6mm)平滑型  
有键槽

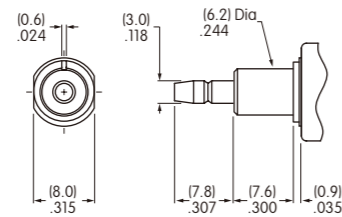

面板裁切

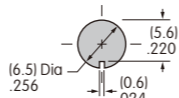

触点材质和额定参数

<b>W</b> 银镀银	大功率	3A在125V AC
<b>G</b> 黄铜或铜镀金	微小功率	最大0.4VA在最高28V AC/DC

注：关于运行范围的完整说明请见附录。

端子

**13** .250"(6.35mm)端子  
带.465"(11.8mm)支架

**30** 直角PC端子  
仅单极

**45** 垂直印刷  
电路板

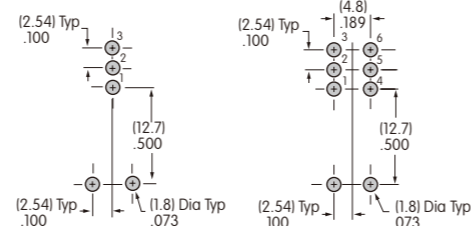
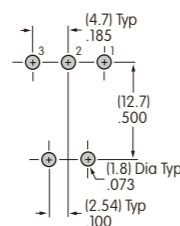
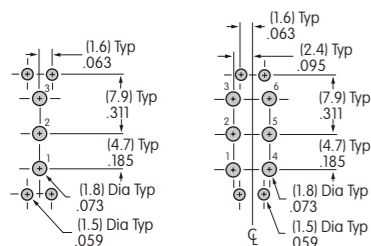
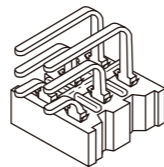
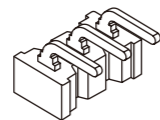
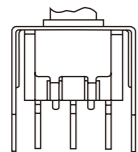

盖帽和盖帽颜色

**B** AT443  
直径为.315"(8.0mm)的盖帽

**C** AT442  
直径为.394"(10.0mm)的盖帽



材质：聚碳酸酯  
涂覆：光滑

材质：聚碳酸酯  
涂覆：光滑

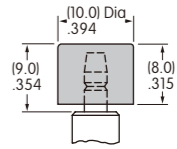
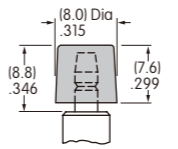

可供盖帽颜色：  
**A** 黑 **B** 白 **C** 红 **E** 黄 **F** 绿 **G** 蓝

典型开关尺寸

单极 双极 直型PC端子配有支架

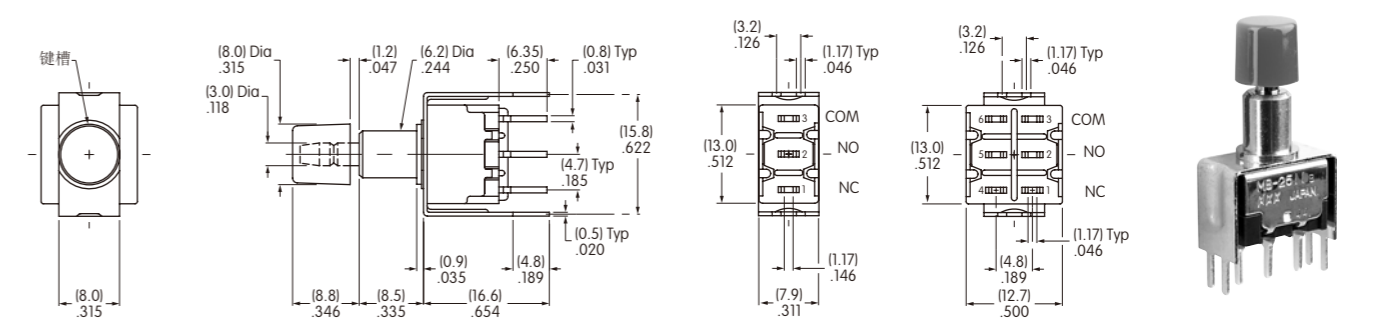

MB2511S2G13-BC

单极

直角PC端子

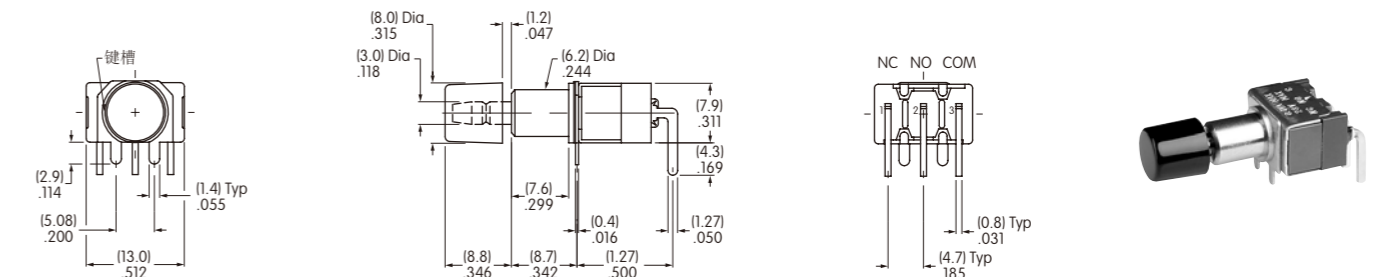

MB2511S2G30-BC

单极

双极

垂直型PC端子

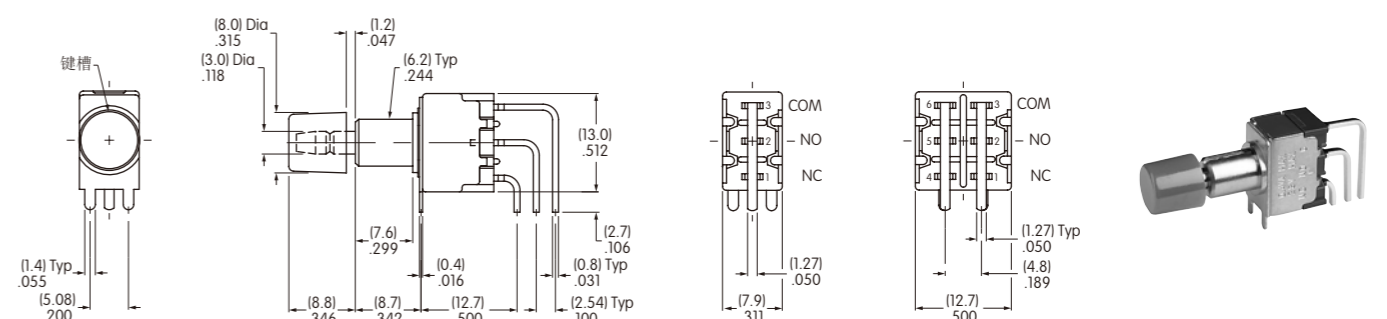

MB2511S2G45-BC

典型开关订购举例

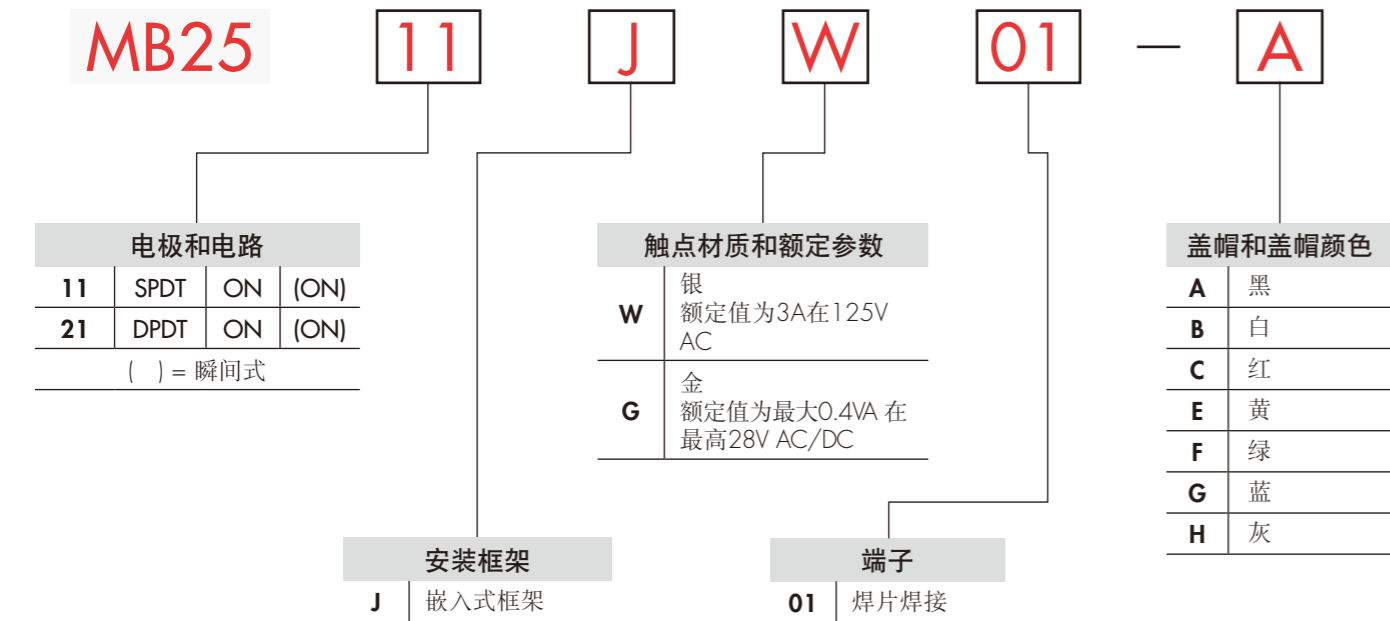

重要:

除特殊定制外，开关上没有UL、cULus及CSA认证标志。  
UL、cULus及CSA认证仅限于订购有该标志的开关。  
特殊型号、额定值以及订购说明记载于通用规格页。

典型订购举例  
MB2511JW01-A

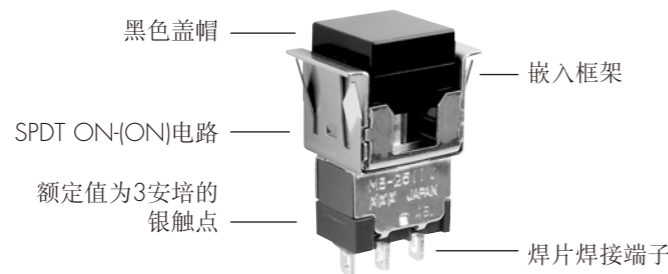

电极和电路

电极	型号	插塞位置 ( ) = 瞬间式		连接的端子		投掷及其示意图 注: 端子编号并未实际印制在开关上。
		正常	下	正常	下	
SP	MB2511	ON	(ON)	3-1	3-2	SPDT 
DP	MB2521	ON	(ON)	3-1 6-4	3-2 6-5	DPDT 

安装框架

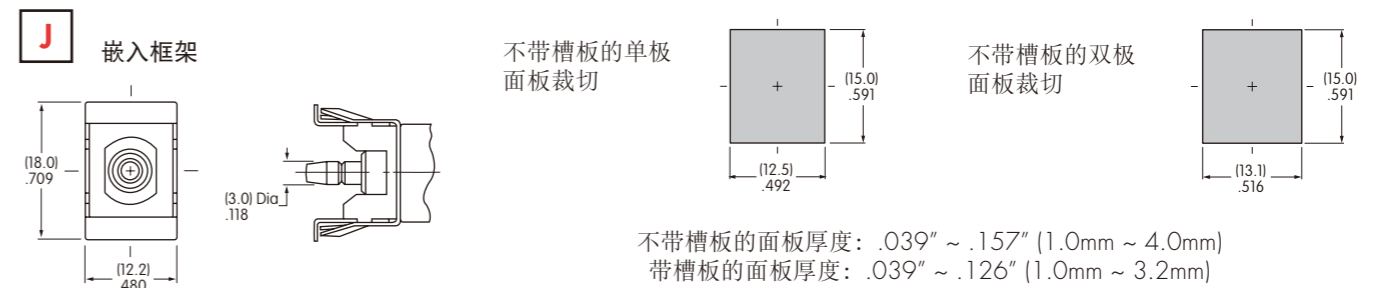

触点材质和额定参数

W	银镀银	大功率	3A在125V AC
G	黄铜或铜镀金	微小功率	最大0.4VA在最高28V AC/DC

注: 关于运行范围的完整说明请见附录

端子



盖帽和盖帽颜色

AT465  
.453" (11.5mm)方形盖帽  
材质: 聚碳酸酯  
涂覆: 光滑

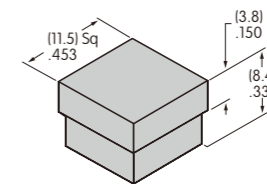

关于消光涂覆请与厂家联系。

- 可供盖帽颜色: **A** 黑 **B** 白 **C** 红 **E** 黄 **F** 绿 **G** 蓝 **H** 灰

典型开关尺寸

焊片

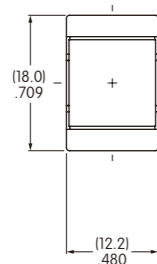

单极

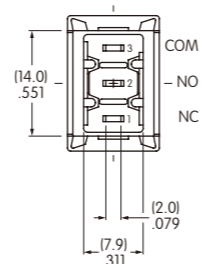
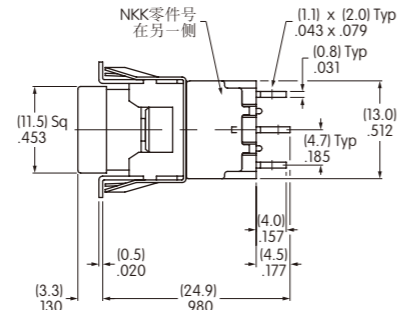

MB2511JW01-A

焊片

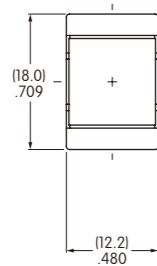

双极

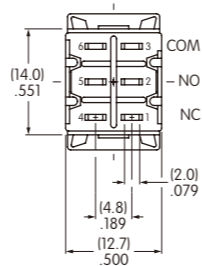
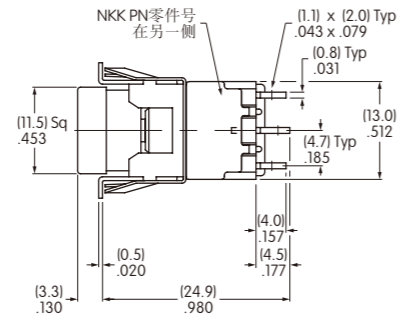

MB2521JW01-C

可选的嵌入式槽板和槽板颜色

AT207槽板

材质: 聚碳酸酯  
涂覆: 光滑

颜色: 黑, 白, 红, 黄, 绿, 蓝, 灰

关于消光涂覆请与厂家联系。

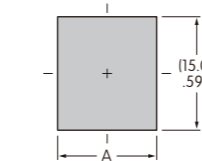
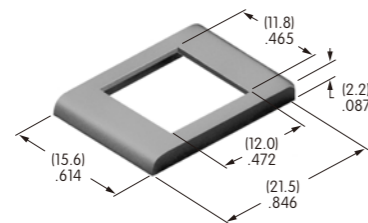

	单极	双极
A	(12.5mm) .492"	(13.1mm) .516"

AT208槽板  
用于AT070 LED

材质: 聚碳酸酯  
涂覆: 光滑

颜色: 黑

关于消光涂覆请与厂家联系。

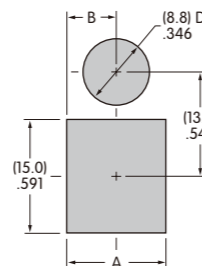
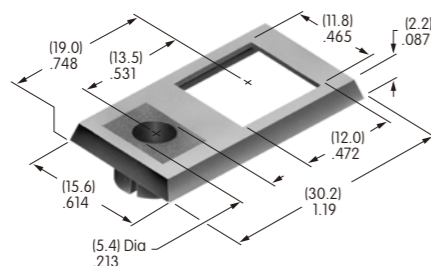

	单极	双极
A	(12.5mm) .492"	(13.1mm) .516"
B	(6.25mm) .246"	(6.55mm) .258"

AT212槽板  
用于AT617 LED

材质: 聚碳酸酯  
涂覆: 半平滑

颜色: 黑

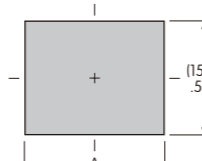
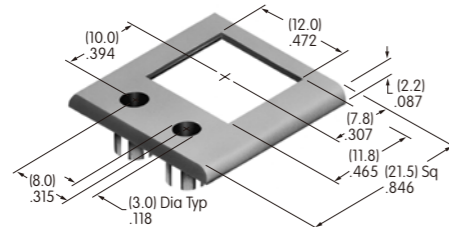

	单极	双极
A	(18.4mm) .724"	(18.7mm) .736"

可选的嵌入式槽板和槽板颜色

AT213槽板  
用于AT618 LED

材质: 聚碳酸酯  
涂覆: 半平滑

颜色: 黑

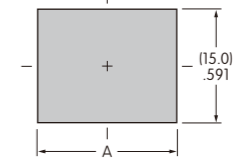
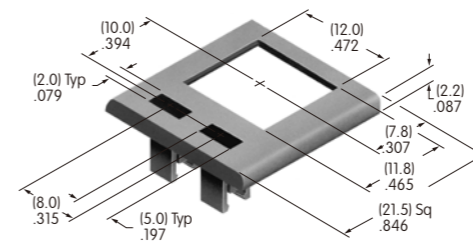

	单极	双极
A	(18.4mm) .724"	(18.7mm) .736"

槽板装配

1. 撬开槽板上的突出物至45°角。

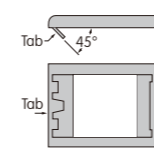

2. 将开关架插入突出物下面并嵌上槽板。

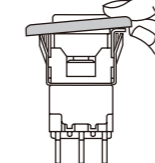

3. 将突出物推回到原位。

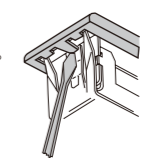

4. 将装配的槽板和开关嵌入面板。

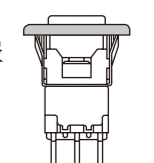

LED颜色和规格

开关上的槽板方向

AT070 LED  
用于槽板AT208  
带1个LED

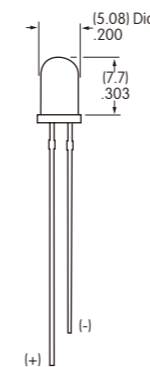
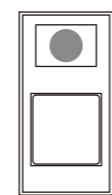

AT617 LED  
用于槽板AT212  
带2个圆形LED

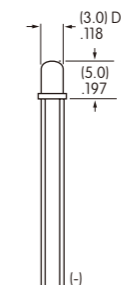
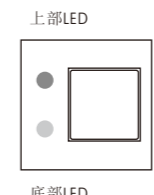

AT618 LED  
用于槽板AT213  
带2个矩形LED

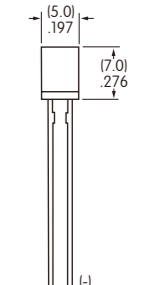
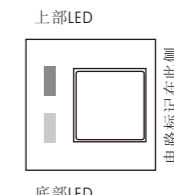

注: 引线的长度根据生产的批数可能会不同。比较长的引线是正极(+).

	AT070			AT617			AT618			
	颜色	C	F	C	E	F	C	E	F	
正向峰值电流	$I_{FM}$	25mA	50mA	30mA	30mA	25mA	25mA	30mA	25mA	
持续正向电流	$I_F$	20mA	30mA	20mA	20mA	20mA	20mA	20mA	20mA	
正向电压	$V_F$	2.8V	2.1V	2.0V	2.1V	2.2V	2.25V	2.1V	2.2V	
反向峰值电压	$V_{RM}$	4V	5V	5V	5V	5V	5V	5V	5V	
电流减小率 (超过25°C时)	$\Delta I_F$	0.33 mA/°C	0.40 mA/°C	0.40 mA/°C	0.40 mA/°C	0.33 mA/°C	0.33 mA/°C	0.40 mA/°C	0.33 mA/°C	
环境温度范围 (当与槽板一起使用)		-10° ~ +70°C			-15° ~ +70°C			-25° ~ +50°C		

所示的电气规格是在25°C的基本温度下确定的。  
LED电路与开关的操作是独立的。LED在OFF状态下显示颜色。  
如果源电压高于LED的额定电压,则需要将一个稳流电阻与LED串联。  
稳流电阻的计算以及更多灯泡的详情如附件章节所示。