

PSK2 Series

使用说明书

DRW200409AA

Autonics

非常感谢您选择AUTONICS的产品。

使用前请务必熟知使用说明书及产品手册的内容。

为了您的安全，请务必遵守注意安全中的注意事项。

请务必遵守使用说明书，手册，奥托尼克斯网页等的注意事项。

请妥善保管，便于查找。

本说明书中所记载规格，外形尺寸等因产品改进而变更或停产时，恕不另行通知。

最新信息，请在奥托尼克斯网站进行确认。

注意安全

- ‘注意安全’是为了安全正确地使用该产品，以防止危险事故的发生，请遵守以下内容。
- **△特殊条件下可能会发生意外或危险。**

△警告 如违反此项，可能导致严重伤害或死亡。

- 01. 用于对人身及财产上影响大的机器(如: 核能控制, 医疗器械, 船舶, 车辆, 铁路, 航空, 易燃装置, 安全装置, 防灾/防盗装置等)时, 请务必加装双重安全保护装置。**
否则可能会引起人身伤亡、财产损失及火灾。
- 02. 禁止在易燃易爆腐蚀性气体, 潮湿, 阳光直射, 热辐射, 振动, 冲击, 盐性环境下使用。**
否则有火灾或爆炸危险。
- 03. 请在面板安装或直接连接在压力接口使用。**
否则有火灾危险。
- 04. 通电状态下请勿进行接线及检修作业。**
否则有火灾危险。
- 05. 接线时, 请确认接线图后进行连接。**
否则有火灾危险。
- 06. 请勿任意改造产品。**
否则有火灾危险。

△注意 如违反此项，可能导致轻度伤害或产品损坏。

- 01. 请在额定规格范围内使用。**
否则有火灾及产品故障的危险。
- 02. 清洁时请勿用水或有机溶剂，应用干毛巾擦拭。**
否则有火灾危险。
- 03. 本产品适用于检测非腐蚀性气体的压力。请勿用于检测腐蚀性气体。**
否则会损坏产品。
- 04. 请勿使金属碎屑, 灰尘, 线缆残渣等异物进入产品内部。**
否则有火灾或产品故障的危险。
- 05. 安装产品时, 请勿用力过度或摔坏产品。**
即使外观完好, 内部部品损坏可能会导致产品误动作。

注意事项

- 使用时请遵守注意事项中的内容。否则可能会发生不可预料事故。
- 12 - 24 VDC≒ 型号的电源电压必须绝缘且限压限流或使用 Class 2, SELV 电源设备供电。
- 为防止浪涌及感性干扰, 布线时请与高压线, 动力线分开布线, 且尽量缩短电线长度。
- 本产品可以在以下环境下使用。
 - 室内/室外(满足规格中的周围环境条件)
 - 海拔 2,000m 以下
 - 污染等级 3(Pollution Degree 3)
 - 安装等级 II(Installation Category II)

型号构成

仅作为参考用，实际产品不支持所有的组合。
有关支持型号，请在奥托尼克斯网站进行确认。

PSK2 - ① ② C ③ - R1/8

- ① 压力类型**
C: 复合压
V: 负压
- ② 最大压力范围**
01: 100 kPa
1: 1,000 kPa

- ③ 控制输出**
N2: NPN 集电极开路输出(独立2输出)
NV: NPN 集电极开路输出 + 模拟量输出(1 - 5VDC≒)
P2: PNP 集电极开路输出(独立2输出)
PV: PNP 集电极开路输出 + 模拟量输出(1 - 5VDC≒)

各部位名称

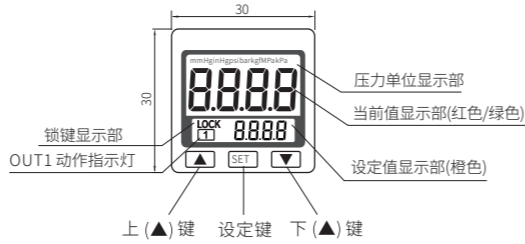

规格

压力类型	复合压	负压	
额定压力范围	-100 ~ 1,000 kPa	-100.0 ~ 100.0 kPa	
设定压力范围	-103 ~ 1,030 kPa	-103.0 ~ 103.0 kPa	
耐压力	1.5 MPa	500 kPa	
适用气体	空气, 非腐蚀性, 不可燃性气体		
最小显示单位	kPa	-	0.1
	MPa	0.001	-
	kgf/cm ²	0.01	0.001
	bar	0.01	0.001
	psi	0.1	0.01
	inHg	-	0.1
mmHg	-	1	
电源电压	12 - 24 VDC≒ ±10%, 纹波 P-P ≤ 10%		
消耗电流	≤ 40 mA (无负载时)		
控制输出	输出类型	NPN 或 PNP 集电极开路输出	
	负载电流	≤ 125 mA	
	内部压降	≤ 1.0 V	
响应时间	≤ 2.5 ms		
	(预防误动作功能: 25 ms, 100 ms, 250 ms, 500 ms, 1000 ms, 1500 ms 可选择)		
模拟量输出	输出电压	0.6 - 5 VDC≒ ±2.5% F.S. (额定压力范围内)	1 - 5 VDC≒ ±2.5% F.S. (额定压力范围内)
	输出阻抗	≈ 1 kΩ	
显示	直线性	±1% F.S.	
	显示	3色(红色/绿色/橙色)显示 (采样速度: 200 ms, 500 ms, 1000 ms 可选择)	
	显示精度	±1% F.S. ±1 digit (周围温度基准: 25 ±3°C)	
	重复精度	±0.3% F.S. ±1 digit	
	动作指示灯	橙色	
使用环境	防护等级	IP 40 (IEC 规格)	
	使用周围温度	0 ~ 50°C	
	温度特性	±3% F.S. 比较参数温度 25°C (0 ~ 50°C 温度范围内)	
	储存温度	-10 ~ 60°C (未结露, 未结冰状态)	
	使用周围湿度	动作及储存: 35 ~ 85% RH (未结露状态)	
	耐电压	1,000 VAC ~ 1分钟(电线和外壳间)	
	绝缘阻抗	≥ 50 MΩ (500 VDC≒) (电线和外壳间)	
耐振动	振幅 1.5 mm 或 10G, 10Hz ~ 150Hz ~ 10 Hz 1分钟		
	X, Y, Z 各方向 2小时		
抗冲击	100 m/s ² (10 G), X, Y, Z 各方向 3次		
连接器规格	接插型电线(耐油性 PVC, Ø4 mm, 4芯, 0.15 mm ²)		
压力端口	R1/8		
材质	前面外壳: PA66 + G15%, 后面外壳: PA66 + G15%, 压力接口: 黄铜 - 镀镍		
认证	CE		
重量	≈ 67 g (包含 2m 电线)		

另售

- 固定支架: BK-PSK-01, BK-PSK-02
- 面板支架: BK-PSK-F01, BK-PSK-F02

外形尺寸图

• 单位: mm

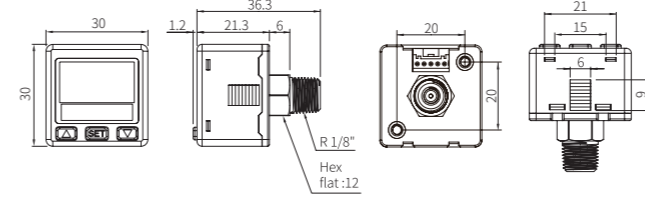

■ 固定支架

• BK-PSK-01

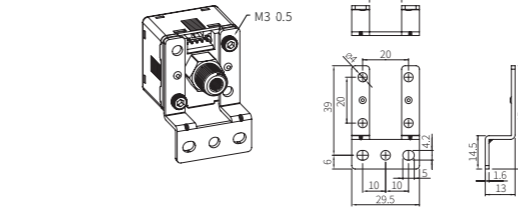

• BK-PSK-02

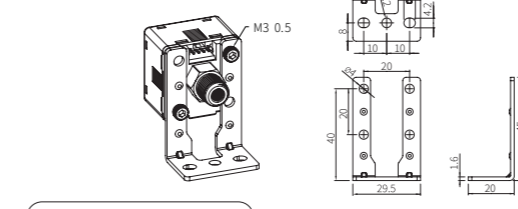

- 螺丝使用的内六角扳手尺寸为2.5mm
- 使用非标配螺丝，长度限制在5mm

■ 面板支架

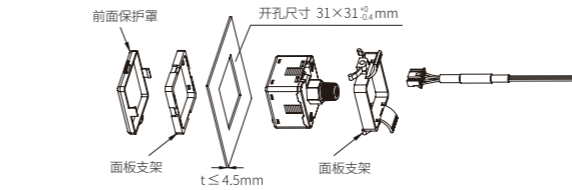

• BK-PSK-F01

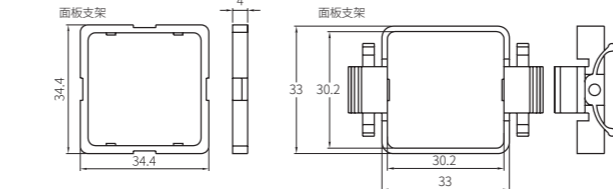

• BK-PSK-F02

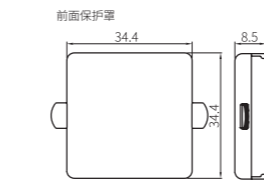
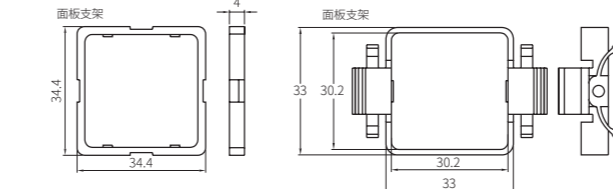

输出电路接线图

■ NPN 集电极开路输出型

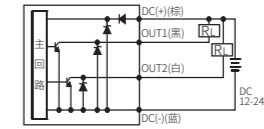

■ NPN 集电极开路 + 模拟量输出型

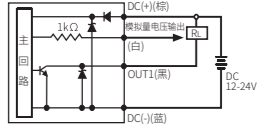

■ PNP 集电极开路输出型

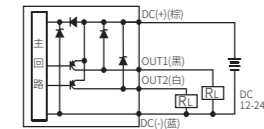

■ PNP 集电极开路 + 模拟量输出型

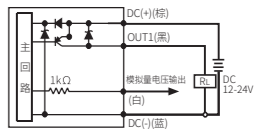

基本设定模式

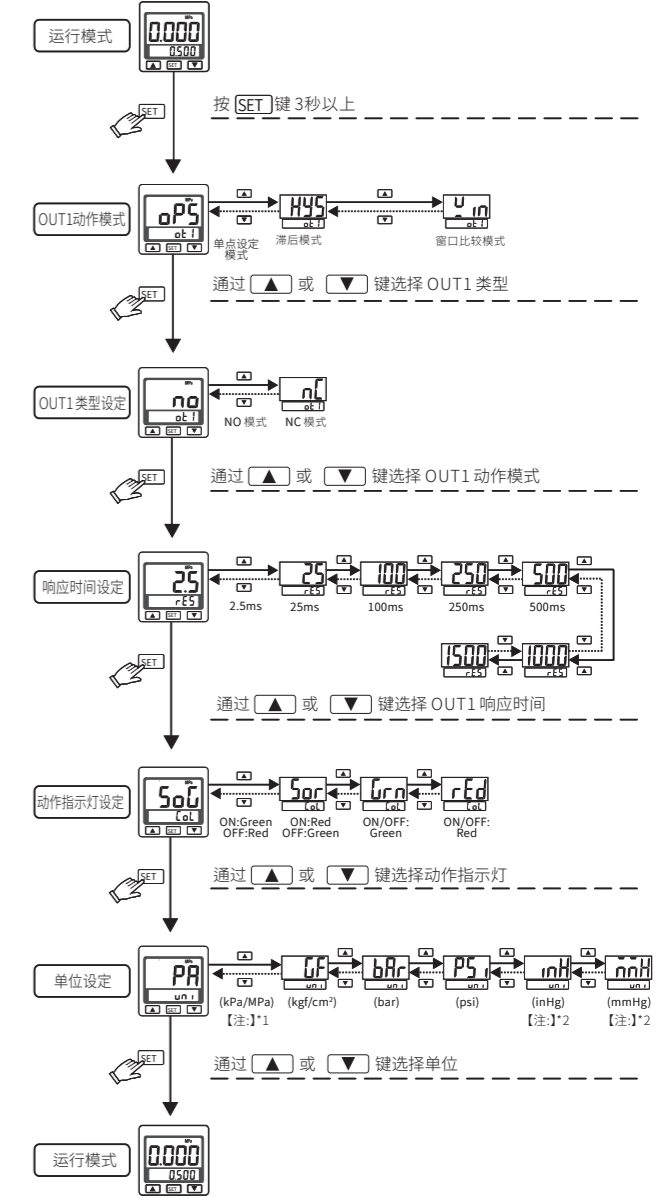

- 【注:】**
- *1. 压力范围是 1,000 kPa 型号的单位为 MPa, 压力范围是 100 kPa 型号的单位为 kPa。
 - *2. 此单位仅适用于压力范围 100 kPa 型号。

高级设定模式

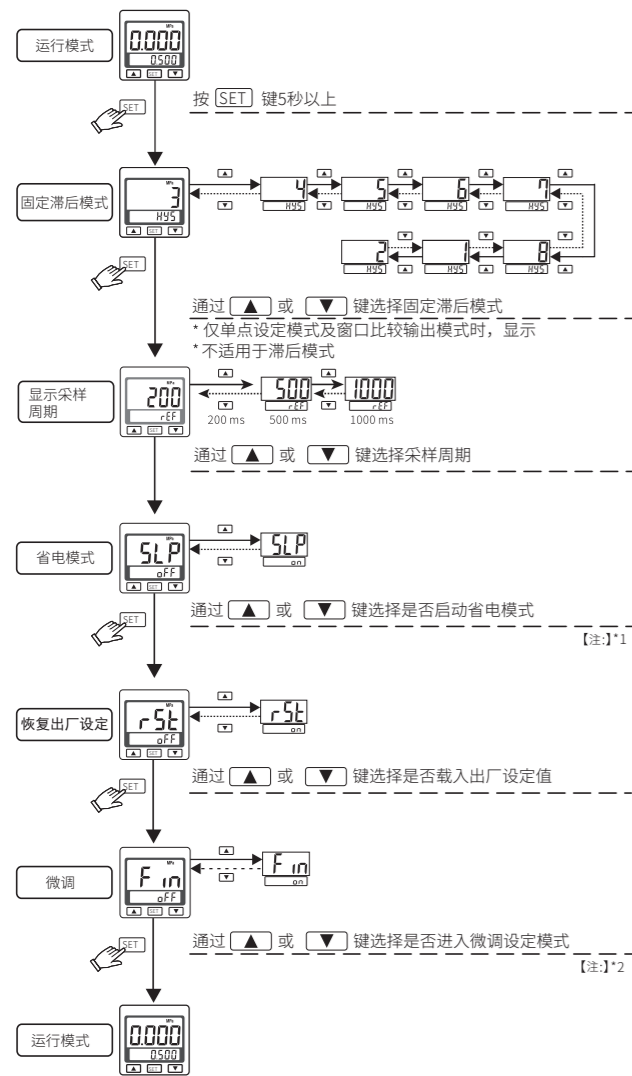

【注】
 *1. 设定为“**on**”时，即启动省电模式，详细内容，请参考说明书中的“省电模式”。
 *2. 设定为“**off**”时，即显示微调设定模式，详细内容，请参考说明书中的“微调”。

省电模式

- 启动省电模式时，运行模式下若30秒内无任何键输入，则自动进入省电模式。
- 处于省电模式时，传感器动作指示灯可能会有不同步的现象，但不会影响传感器的动作。
- 处于省电模式时，按任意键即可返回运行模式。

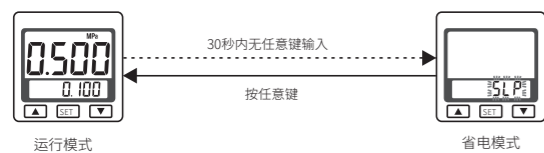

(测量值显示部不显示，设定值显示部闪烁“SLP”)

压力设定模式

- 设定条件1：
OUT1 动作模式：“bP5” (单点设定模式)

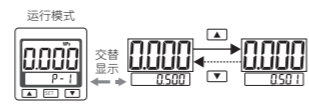

- 设定条件2：
OUT1 动作模式：“HYS” (滞后模式)
“win” (窗口比较输出模式)

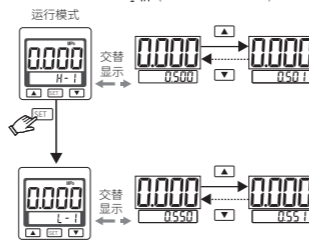

【注】
 设定值显示部交替显示设定项和设定值时，请勿关闭电源。否则将无法保存用户设定的值。

OUT 类型设定模式

单点设定模式

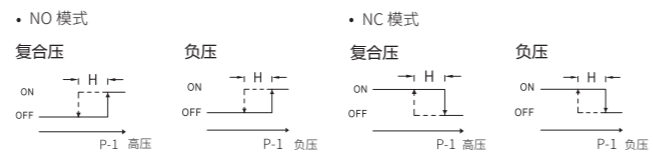

滞后模式

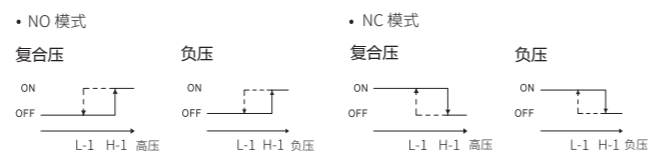

窗口比较输出模式

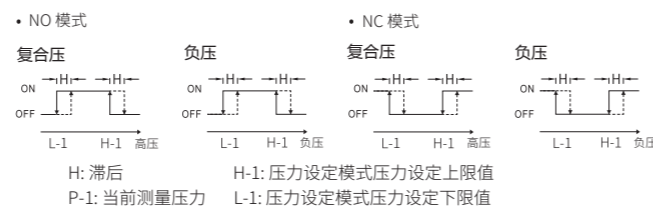

【注】
 滞后模式时，如压力设定值在二个 Digits 内，若输入气压非常接近压力设定值，压力传感器输出则可能会误动作。
 窗口比较输出模式中2点之差需大于固定滞后设定值，否则压力传感器输出将会误动作。

微调模式

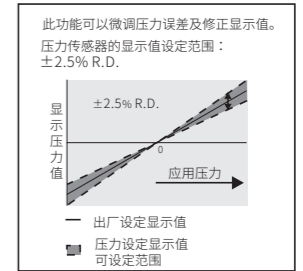
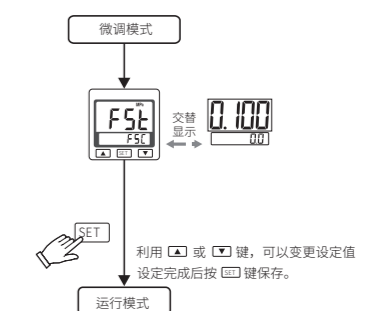

此功能可以微调压力误差及修正显示值。
 压力传感器的显示值设定范围：
 ±2.5% R.D.
 R.D. (Real Detect: 实际测量压力)
 【注】
 微调最小单位为 ±0.1% R.D.
 变更模拟量输出相关设定时，将会一起变更。

模拟量输出特性图

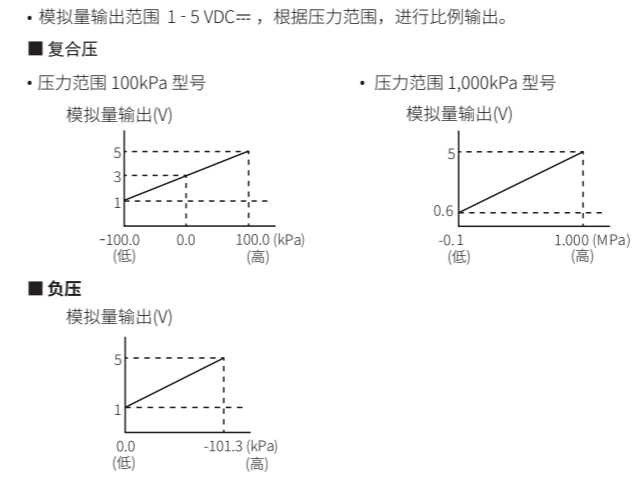

零点调整

在运行模式下同时按 **▲** + **▼** 键，直到显示为'0'时，放开则完成零点调整。

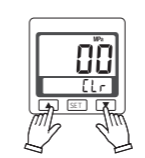

最大值/最小值显示

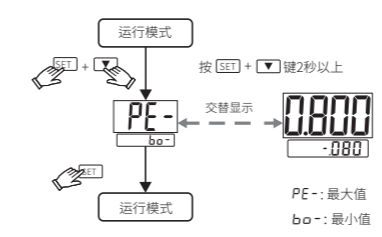

锁键设定

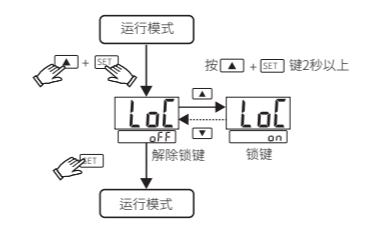

- 锁键设定，可以预防因不注意或外部因素导致设定值被变更而产品误动作。
- 如下图，启动锁键功能时，显示部显示LOCK。



报错显示及处理方法

错误类型	错误显示	原因	处理方法
过流异常	Er1	输出1负载电流超过125mA 或受到干扰形成尖波电流	关闭电源，将负载电流将至125mA 以内后再重启电源。
残留压力异常	Er3	超出零点设定范围±3% F.S.	变更周围压力后，重新进行零点调整。
使用压力异常	HHH LLL	使用的压力超过压力设定值的上限 使用的压力超过压力设定值的下限	请施加显示压力范围内的压力。
系统异常	Er4	内部系统异常	重启电源后仍不恢复，请联系本公司。
	Er5	内部系统异常	
	Er6	内部系统异常	
	Er7	内部系统异常	

压力单位转换

From	Pa	kPa	Pa	kgf/cm ²	mmHg	psi	bar	inHg
1 Pa	1	0.001	0.000001	0.000010197	0.00750062	0.000145038	0.00001	0.0002953
1 kPa	1000.000	1	0.00100000	0.0101972	7.500616	0.145038	0.0100000	0.2953
1 MPa	1000000.0	1000	1	10.1972	7500.616	145.038	10	295.298
1 kgf/cm ²	98066.5	98.0665	0.0980665	1	735.559	14.2233	0.980665	28.9529
1 mmHg	133.32	0.13332	0.000133	0.0013595	1	0.0193332	0.0013332	0.039370
1 psi	6895	6.895	0.006895	0.07031	51.71571	1	0.068952	0.36074
1 bar	100000.0	100.0000	0.100000	1.01972	750.0621	4.5038	1	29.5298
1 inHg	3386.388	3.386388	0.003386	0.345302	5.40000	0.491141	0.0338631	1

China RoHS

部件名称	有害物质					
	锡	汞	铜	六价铬	多溴联苯	多溴二苯醚
金属部件	X	O	O	O	O	O
塑料部件	O	O	O	O	O	O
电子件	X	O	O	O	O	O
线缆和线缆附件	O	O	O	O	O	O

本表格依据 SJ/T 11364 的规定编制。
 O: 表示该有害物质在该部件所有物质材料中的含量均在 GB/T 26572 规定的限量要求以下。
 X: 表示该有害物质至少在该部件的某一物质材料中的含量超出 GB/T 26572 规定的限量要求。