

■ 型号说明

●适用类型：轴型，中空轴型，轴型+制动型

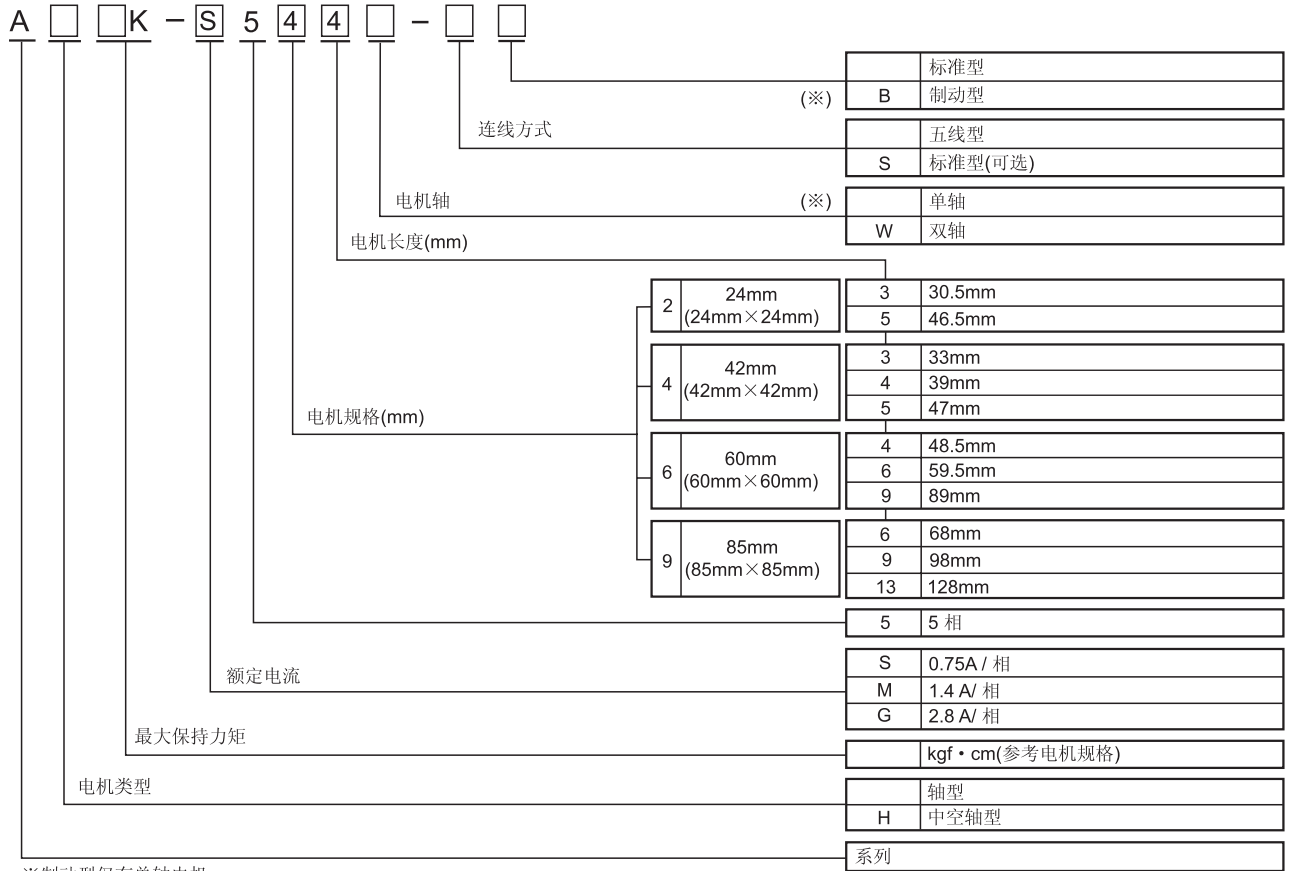

※制动型仅有单轴电机。

●适用类型：减速型，减速型+制动型，旋转励磁型，旋转励磁+制动型

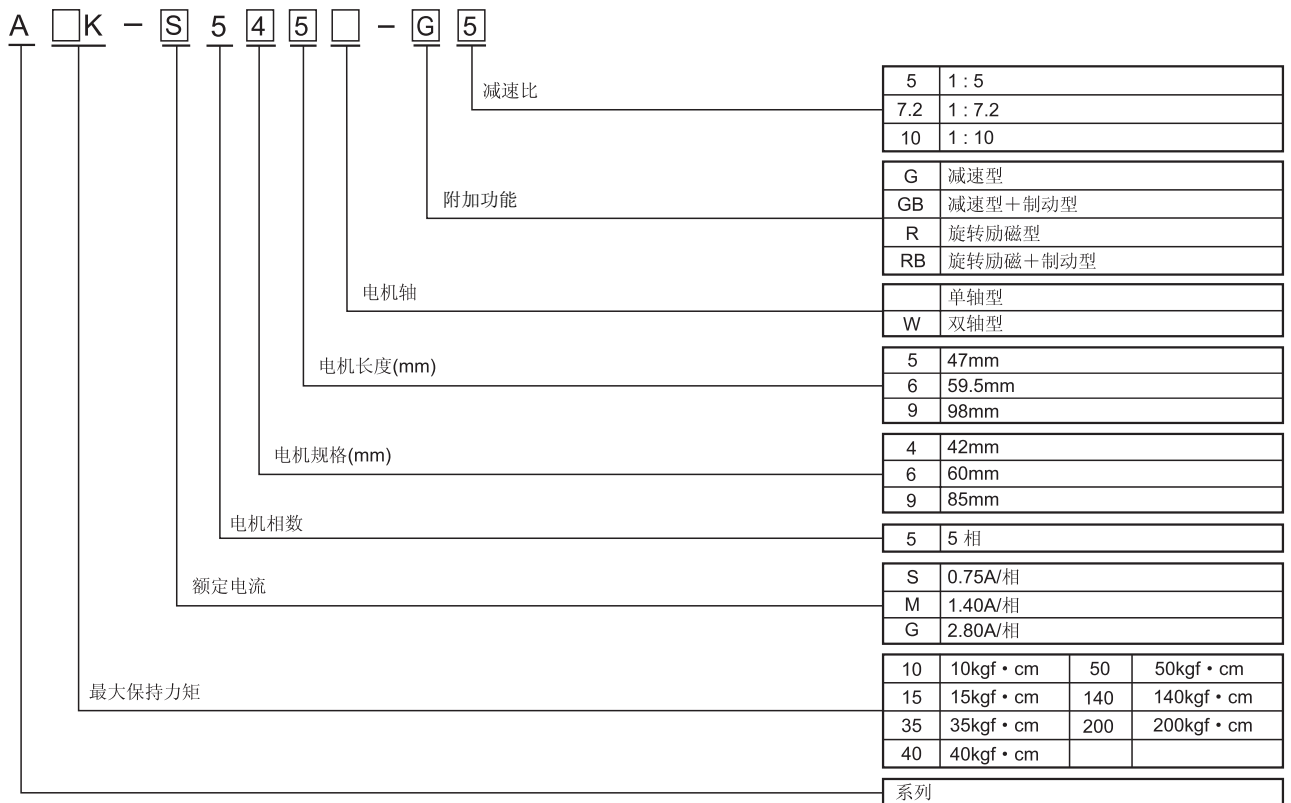

- (A) 计数器
- (B) 计时器
- (C) 温控器
- (D) 功率控制器
- (E) 面板表
- (F) 转速/线速/脉冲表
- (G) 显示单元
- (H) 传感器控制器
- (I) 开关电源
- (J) 接近传感器
- (K) 光电传感器
- (L) 压力传感器
- (M) 旋转编码器
- (N) 5相步进电机 & 驱动器 & 控制器
- (O) 图形显示器
- (P) 产品取消型号 & 替代产品

■ 规格

类型	型号	A/相 (A)	最大保 持转矩 (kgf·cm)	最大允 许转矩 (kgf·cm)	转动惯性 (g·cm ²)	线阻抗(Ω)	电机 长度 (mm)		
24	轴型	02K-S523(W)	0.75	0.18	-	4.2	1.1	30.5	
		04K-S525(W)	0.75	0.28	-	8.2	1.7	46.5	
42	轴型	A1K-S543(W)	0.75	1.3	-	35	1.7	33	
		A2K-S544(W)	0.75	1.8	-	54	2.2	39	
		A3K-S545(W)	0.75	2.4	-	68	2.2	47	
	中空轴型	AH1K-S543	0.75	1.3	-	35	1.7	33	
		AH2K-S544	0.75	1.8	-	54	2.2	39	
		AH3K-S545	0.75	2.4	-	68	2.2	47	
	轴型/减速型	A10K-S545(W)-G5	0.75	-	10	68	1.7	47	
		A15K-S545(W)-G7.2	0.75	-	15	68	2.2	47	
		A15K-S545(W)-G10	0.75	-	15	68	2.2	47	
60	轴型/ 轴型+制动型	A4K-S564(W)-□	0.75	4.2	-	175	2.6	48.5	
		A4K-M564(W)-□	1.4	4.2	-	175	0.8	48.5	
		A8K-S566(W)-□	0.75	8.3	-	280	4.0	59.5	
		A8K-M566(W)-□	1.4	8.3	-	280	1.1	59.5	
		A16K-M569(W)-□	1.4	16.6	-	560	1.8	89	
		A16K-G569(W)-□	2.8	16.6	-	560	0.56	89	
	中空轴型	AH4K-S564(W)	0.75	4.2	-	175	2.6	48.5	
		AH4K-M564(W)	1.4	4.2	-	175	0.8	48.5	
		AH8K-S566(W)	0.75	8.3	-	280	4.0	59.5	
		AH8K-M566(W)	1.4	8.3	-	280	1.1	59.5	
		AH16K-M569(W)	1.4	16.6	-	560	1.8	89	
		AH16K-G569(W)	2.8	16.6	-	560	0.56	89	
	轴型/ 减速型+制动型	A35K-M566(W)-G5	1.4	-	35	280	1.1	59.5	
		A40K-M566(W)-G7.2	1.4	-	40	280	1.1	59.5	
		A50K-M566(W)-G10	1.4	-	50	280	1.1	59.5	
	减速型+制动型	A35K-M566-GB5	1.4	-	35	280	1.1	59.5	
		A40K-M566-GB7.2	1.4	-	40	280	1.1	59.5	
		A50K-M566-GB10	1.4	-	50	280	1.1	59.5	
	旋转励磁型	A35K-M566(W)-R5	1.4	-	35	280	1.1	59.5	
		A40K-M566(W)-R7.2	1.4	-	40	280	1.1	59.5	
		A50K-M566(W)-R10	1.4	-	50	280	1.1	59.5	
	旋转励磁+制动型	A35K-M566-RB5	1.4	-	35	280	1.1	59.5	
		A40K-M566-RB7.2	1.4	-	40	280	1.1	59.5	
		A50K-M566-RB10	1.4	-	50	280	1.1	59.5	
	85	轴型/ 轴型+制动型	A21K-M596(W)-□	1.4	21	-	1400	1.76	68
			A21K-G596(W)-□	2.8	21	-	1400	0.4	68
			A41K-M599(W)-□	1.4	41	-	2700	2.6	98
A41K-G599(W)-□			2.8	41	-	2700	0.58	98	
A63K-M5913(W)-□			1.4	63	-	4000	3.92	128	
A63K-G5913(W)-□			2.8	63	-	4000	0.86	128	
中空轴型		AH21K-M596(W)	1.4	21	-	1400	1.76	68	
		AH21K-G596(W)	2.8	21	-	1400	0.4	68	
		AH41K-M599(W)	1.4	41	-	2700	2.6	98	
		AH41K-G599(W)	2.8	41	-	2700	0.58	98	
		AH63K-M5913(W)	1.4	63	-	4000	3.92	128	
		AH63K-G5913(W)	2.8	63	-	4000	0.86	128	
轴型+减速型		A140K-M599(W)-G5	1.4	-	140	2700	2.6	98	
		A140K-G599(W)-G5	2.8	-	140	2700	0.58	98	
		A200K-M599(W)-G7.2	1.4	-	200	2700	2.6	98	
		A200K-G599(W)-G7.2	2.8	-	200	2700	0.58	98	
		A200K-M599(W)-G10	1.4	-	200	2700	2.6	98	
		A200K-G599(W)-G10	2.8	-	200	2700	0.58	98	
减速型+制动型		A140K-M599-GB5	1.4	-	140	2700	2.6	98	
		A140K-G599-GB5	2.8	-	140	2700	0.58	98	
		A200K-M599-GB7.2	1.4	-	200	2700	2.6	98	
		A200K-G599-GB7.2	2.8	-	200	2700	0.58	98	
		A200K-M599-GB10	1.4	-	200	2700	2.6	98	
		A200K-G599-GB10	2.8	-	200	2700	0.58	98	

※()表示双轴电机, 制动型仅有单轴电机。

※电机长度不包括轴。

■ 规格

●24 square

型号	02K-S523(W)	04K-S525(W)
最大保持转矩	0.18 kgf · cm (0.018N · m)	0.28kgf · cm (0.028 N · m)
电机转动惯性	4.2 g · cm ² (4.2 × 10 ⁻⁷ kg · m ²)	8.2 g · cm ² (8.2 × 10 ⁻⁷ kgf · m ²)
额定电流	0.75A/相	
基本步进角	0.72° / 0.36° (整步/半步)	
绝缘等级	CLASS B (130°C)	
绝缘阻抗	Max. 100M Ω (500VDC)电机线圈与外壳之间	
绝缘强度	0.5kVAC 50/60Hz 电机线圈与外壳之间1分钟	
环境温度	-10°C ~ +50°C, 储存环境: -25°C ~ +85°C	
环境湿度	35 ~ 85%RH	
防护等级	IP30(IEC34-5 标准)	
重量	约0.07kg	约0.12kg

(A)
计数器

(B)
计时器

(C)
温控器

(D)
功率控制器

(E)
面板表

(F)
转速/
线速/
脉冲表

(G)
显示单元

(H)
传感器控制器

(I)
开关电源

(J)
接近传感器

(K)
光电传感器

(L)
压力传感器

(M)
旋转编码器

(N)
5相步进电机
&驱动器
&控制器

(O)
图形显示器

(P)
产品取消型号
&替代产品

●42 square

型号	轴型	A1K-S543(W)	A2K-S544(W)	A3K-S545(W)	——	——	——
	中空轴型	AH1K-S543	AH2K-S544	AH3K-S545	——	——	——
	轴型+ 制动型	——	——	——	——	——	——
	轴型+ 减速型	——	——	——	A10K- S545(W)-G5	A15K- S545(W)-G7.2	A15K- S545(W)-G10
	减速型+ 制动型	——	——	——	——	——	——
最大允许转矩	——	——	——	10kgf · cm (1.0 N · m)	15kgf · cm (1.5 N · m)	15kgf · cm (1.5 N · m)	
最大保持转矩	1.3kgf · cm (0.13 N · m)	1.8kgf · cm (0.18 N · m)	2.4kgf · cm (0.24 N · m)	——	——	——	
电机转动惯性	35 g · cm ² (35 × 10 ⁻⁷ kg · m ²)	54 g · cm ² (54 × 10 ⁻⁷ kg · m ²)	68 g · cm ² (68 × 10 ⁻⁷ kg · m ²)	68 g · cm ² (68 × 10 ⁻⁷ kg · m ²)			
额定电流	0.75A/相						
基本步进角	0.72° / 0.36° (整步 / 半步)			0.144° / 0.072° (整步 / 半步)	0.1° / 0.05° (整步 / 半步)	0.072° / 0.036° (整步 / 半步)	
减速比	——			1 : 5	1 : 7.2	1 : 10	
允许速度范围	——			0 ~ 360rpm	0 ~ 250rpm	0 ~ 180rpm	
后冲[min]	——			±35' (0.58°)			
电 磁 制 动	额定电压	——					
	额定电流	——					
	静摩擦力矩	——					
	旋转惯性	——					
	操作时间	——					
释放时间	——						
绝缘等级	CLASS B (130°C)						
绝缘阻抗	Max. 100M Ω (500VDC)电机线圈与外壳之间						
绝缘强度	1kVAC 50/60Hz 电机线圈与外壳之间1分钟						
环境温度	-10°C ~ +50°C, 储存环境: -25°C ~ +85°C						
环境湿度	35 ~ 85%RH						
防护等级	IP30(IEC34-5 标准)						
重量	约0.25kg	约 0.3kg	约 0.4kg	约 5.8kg			

5-相步进电机

010-68008911北京 0755-83656701深圳 Autonics@ymail.com 0510-81157933江苏省 无锡 现货

规格

●60 square

轴型	A4K-S564(W)-□	A4K-M564(W)-□	A8K-S566(W)-□	A8K-M566(W)-□	A16K-S569(W)-□	A16K-M569(W)-□	
型号	中空轴型	AH4K-S564(W)	AH4K-M564(W)	AH8K-S566(W)	AH8K-M566(W)	AH16K-S569(W)	AH16K-M569(W)
轴型+制动型	A4K-S564-□B	A4K-M564-□B	A8K-S566-□B	A8K-M566-□B	A16K-S569-□B	A16K-M569-□B	
最大保持转矩	4.2kgf·cm(0.42N·m)		8.3kgf·cm(0.83N·m)		16.6kgf·cm(1.66N·m)		
电机转动惯性	175g·cm ² (175×10 ⁻⁷ kg·m ²)		280g·cm ² (280×10 ⁻⁷ kg·m ²)		560g·cm ² (560×10 ⁻⁷ kg·m ²)		
额定电流	0.75A/相	1.4A/相	0.75A/相	1.4A/相	0.75A/相	1.4A/相	
基本步进角	0.72° / 0.36°(整步/半步)						
电磁制动	额定励磁电压	24VDC(无极性)					
	额定励磁电流	0.33A					
	静摩擦力矩	4kgf·cm					
	旋转惯性	2.5×10 ⁻⁶ kgf·cm ²					
	操作时间	Max. 22ms					
	释放时间	Max. 37ms					
绝缘等级	CLASS B (130℃)						
绝缘阻抗	Max. 100MΩ (500VDC) 电机线圈与外壳之间						
绝缘强度	1kVAC 50/60Hz 电机线圈与外壳之间1分钟						
环境温度	-10℃ ~ +50℃, 储存环境: -25℃ ~ +85℃						
环境湿度	35 ~ 85%RH						
防护等级	IP30(IEC34-5 标准)						
重量	标准型: 0.6kg, 制动型: 0.9kg		标准型: 0.8kg, 制动型: 1.1kg		标准型: 1.3kg, 制动型: 1.6kg		

●60 square

型号	轴型+减速型	A35K-M566(W)-G5	A40K-M566(W)-G7.2	A50K-M566(W)-G10
	减速型+制动型	A35K-M566-GB5	A40K-M566-GB7.2	A50K-M566-GB10
	旋转励磁型	A35K-M566(W)-R5	A40K-M566(W)-R7.2	A50K-M566(W)-R10
	旋转励磁型+制动型	A35K-M566-RB5	A40K-M566-RB7.2	A50K-M566-RB10
最大保持转矩	35kgf·cm(3.5N·m)		40kgf·cm(4.0N·m)	50kgf·cm(5.0N·m)
电机转动惯性	280g·cm ² (280×10 ⁻⁷ kg·m ²)			
额定电流	1.4A/相			
基本步进角	0.144° / 0.072°(整步/半步)		0.1° / 0.05°(整步/半步)	0.072° / 0.036°(整步/半步)
减速比	1 : 5		1 : 7.2	1 : 10
允许速度范围	0 ~ 360rpm		0 ~ 250rpm	0 ~ 180rpm
后冲[ms]	±20'(0.33°)			
电磁制动	额定励磁电压	24VDC(无极性)		
	额定励磁电流	0.33A		
	静摩擦力矩	4kgf·cm		
	旋转惯性	2.5×10 ⁻⁶ kgf·cm ²		
	操作时间	Max. 22ms		
	释放时间	Max. 37ms		
绝对位置误差(★1)	±20'(0.33°)			
空转(★1)	±20'(0.33°)			
绝缘等级	CLASS B(130℃)			
绝缘阻抗	Max. 100MΩ (500VDC) 电机线圈与外壳之间			
绝缘强度	1kVAC 50/60Hz 电机线圈与外壳之间1分钟			
环境温度	-10℃ ~ +50℃, 储存环境: -25℃ ~ +85℃			
环境湿度	35 ~ 85%RH			
防护等级	IP30(IEC34-5 标准)			
重量	减速型:1.3kg, 减速型+制动型:1.4kg, 旋转励磁型:1.5kg, 旋转励磁型+制动型:1.8kg			

※(★1)仅适用于旋转励磁型。

■ 规格

●85 square

型号	轴型	A21K-M596(W)-□	A21K-G596(W)-□	A41K-M599(W)-□	A41K-G596(W)-□	A63K-M5913(W)-□	A63K-G5913(W)-□
	中空轴型	AH21K-M596(W)	AH21K-G596(W)	AH41K-M599(W)	AH41K-G599(W)	AH63K-M5913(W)	AH63K-G5913(W)
轴型+ 制动型	轴型+ 制动型	A21K-M596-□B	A21K-G596-□B	A41K-M599-□B	A41K-G599-□B	A63K-M5913-□B	A63K-G5913-□B
	最大保持转矩	21kgf·cm(2.1 N·m)		41kgf·cm(4.1 N·m)		63kgf·cm(6.3 N·m)	
电机转动惯性	1400 g·cm ² (1400×10 ⁻⁷ kg·m ²)		2700 g·cm ² (2700×10 ⁻⁷ kg·m ²)		4000 g·cm ² (4000×10 ⁻⁷ kg·m ²)		
额定电流	1.4A/相	2.8A/相	1.4A/相	2.8A/相	1.4A/相	2.8A/相	
基本步进角	0.72°/0.36°(整步/半步)						
电 磁 制 动	额定励磁电压	24VDC(无极性)					
	额定励磁电流	0.62A					
	静摩擦力矩	40kgf·cm					
	旋转惯性	42.5×10 ⁻⁶ kgf·cm ²					
	操作时间	Max. 80ms					
	释放时间	Max. 70ms					
绝缘等级	CLASS B (130°C)						
绝缘阻抗	Max. 100MΩ (500VDC) 电机线圈与外壳之间						
绝缘强度	1kVAC 50/60Hz 电机线圈与外壳之间1分钟						
环境温度	-10°C ~ +50°C, 储存环境: -25°C ~ +85°C						
环境湿度	35 ~ 85%RH						
防护等级	IP30(IEC34-5 标准)						
重量	标准型: 1.7kg, 制动型: 2.9kg		标准型: 2.8kg, 制动型: 4.0kg		标准型: 3.8kg, 制动型: 5.0kg		

●85 square

型号	轴型+ 减速型	A140K- M599(W)-G5	A140K- G599(W)-G5	A200K- M599(W)-G7.2	A200K- G599(W)-G7.2	A200K- M599(W)-G10	A200K- G599(W)-G10
	减速型+ 制动型	A140K- M599-GB5	A140K- G599-GB5	A200K- M599-GB7.2	A200K- G599-GB7.2	A200K- M599-GB10	A200K- G599-GB10
最大保持转矩	140kgf·cm(14 N·m)		200kgf·cm(20 N·m)		200kgf·cm(20 N·m)		
电机转动惯性	2700 g·cm ² (270×10 ⁻⁷ kg·m ²)						
额定电流	1.4A/相	2.8A/相	1.4A/相	2.8A/相	1.4A/相	2.8A/相	
基本步进角	0.144°/0.072°(整步/半步)		0.1°/0.05°(整步/半步)		0.072°/0.036°(整步/半步)		
减速比	1:5		1:7.2		1:10		
允许速度范围	0 ~ 360rpm		0 ~ 250rpm		0 ~ 180rpm		
后冲[μs]	±15'(0.25°)						
电 磁 制 动	额定励磁电压	24VDC(无极性)					
	额定励磁电流	0.62A					
	静摩擦力矩	40kgf·cm					
	旋转惯性	42.5×10 ⁻⁶ kgf·cm ²					
	操作时间	Max. 80ms					
	释放时间	Max. 70ms					
绝缘等级	CLASS B (130°C)						
绝缘阻抗	Max. 100MΩ (500VDC) 电机线圈与外壳之间						
绝缘强度	1kVAC 50/60Hz 电机线圈与外壳之间1分钟						
环境温度	-10°C ~ +50°C, 储存环境: -25°C ~ +85°C						
环境湿度	35 ~ 85%RH						
防护等级	IP30(IEC34-5 标准)						
重量	减速型: 4.4kg, 减速型+制动型: 5.6kg						

(A)
计数器(B)
计时器(C)
温控器(D)
功率控制器(E)
面板表(F)
转速/
线速/
脉冲表(G)
显示单元(H)
传感器控制器(I)
开关电源(J)
接近传感器(K)
光电传感器(L)
压力传感器(M)
旋转编码器(N)
5相步进电机
&驱动器
&控制器(O)
图形显示器(P)
产品取消型号
&替代产品

5-相步进电机

010-68008911北京 0755-83656701深圳 Autonics@y-mail.com 0510-81157933江苏省 无锡 现货

特点

●02K-S523

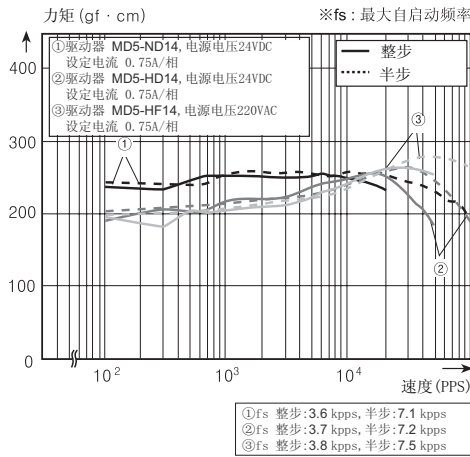

●04K-S525

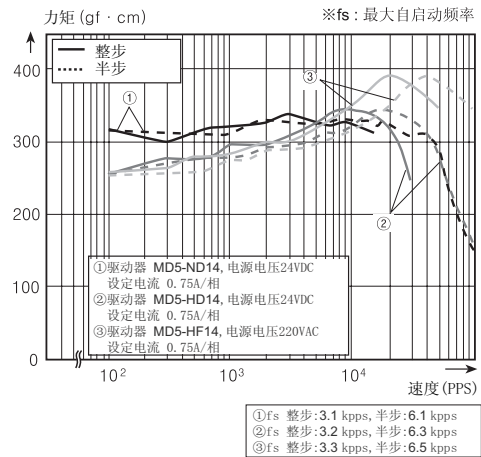

●A1K-S543

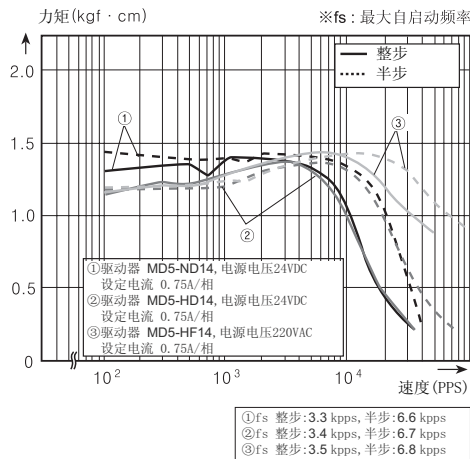

●A2K-S544

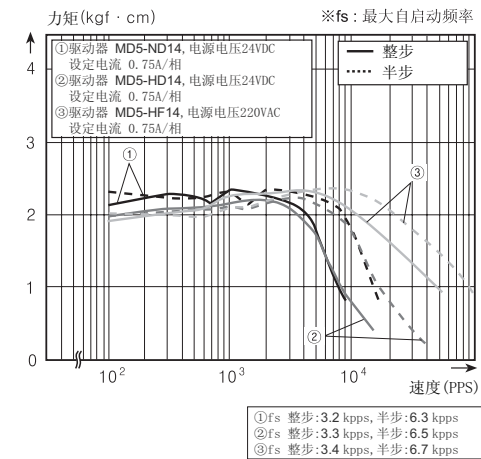

●A3K-S545

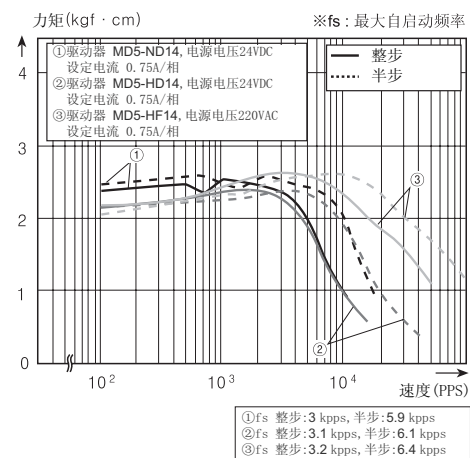

●A4K-M564 / A4K-M564-B

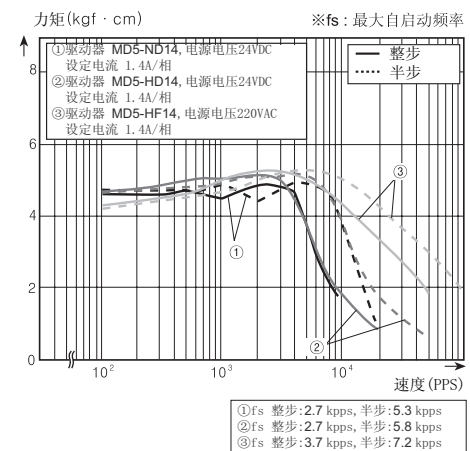

■ 特点

●A8K-M566 / A8K-M566-B

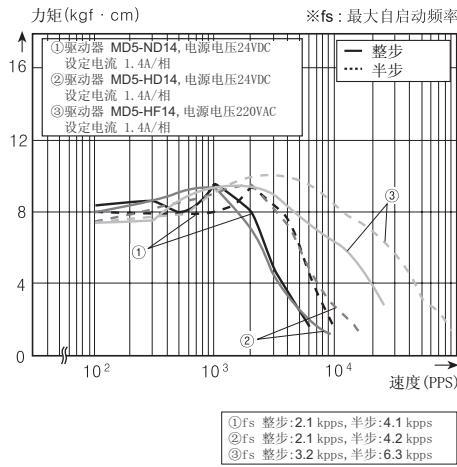

●A16K-□569 / A16K-□569-B

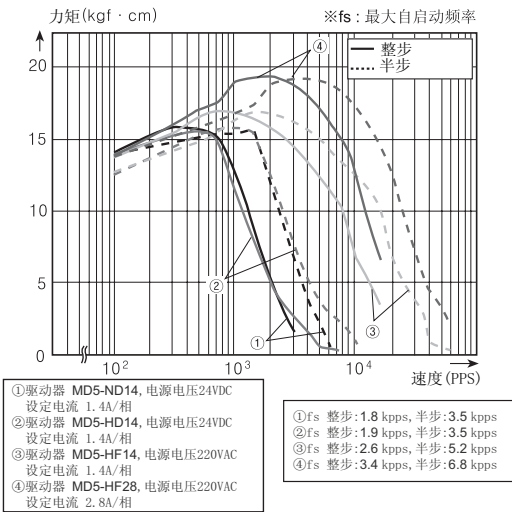

●A21K-□596 / A21K-□596-B

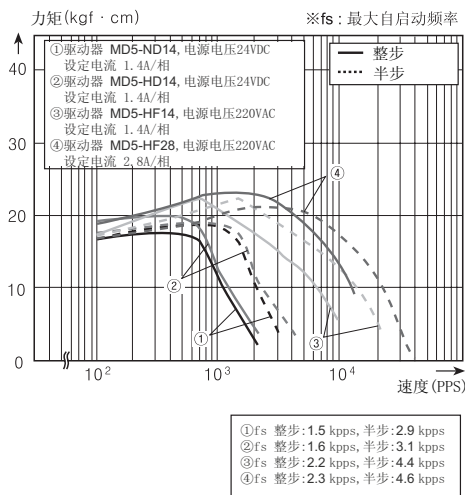

●A41K-□599 / A41K-□599-B

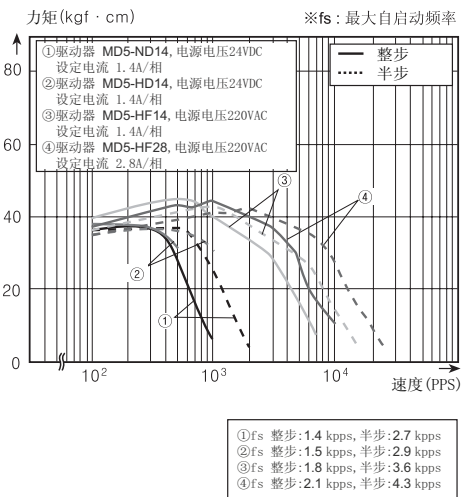

●A63K-G5913 / A63K-G5913-B

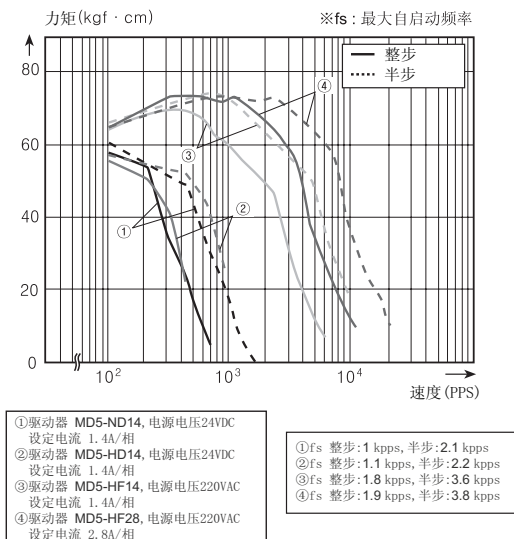

- (A) 计数器
- (B) 计时器
- (C) 温控器
- (D) 功率控制器
- (E) 面板表
- (F) 转速/线速/脉冲表
- (G) 显示单元
- (H) 传感器控制器
- (I) 开关电源
- (J) 接近传感器
- (K) 光电传感器
- (L) 压力传感器
- (M) 旋转编码器
- (N) 5相步进电机 & 驱动器 & 控制器
- (O) 图形显示器
- (P) 产品取消型号 & 替代产品

5-相步进电机

特点

●AH1K-S543

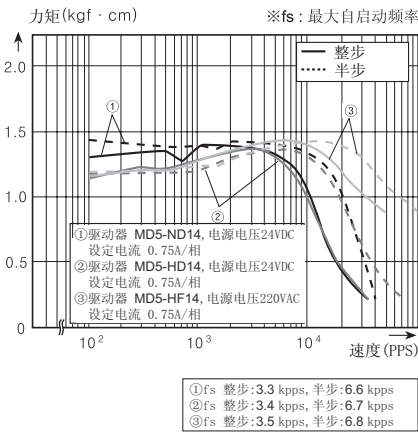

●AH2K-S544

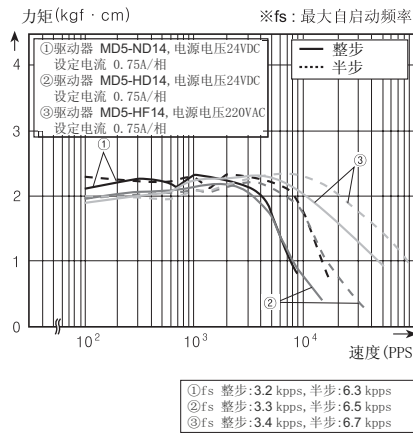

●AH3K-S545

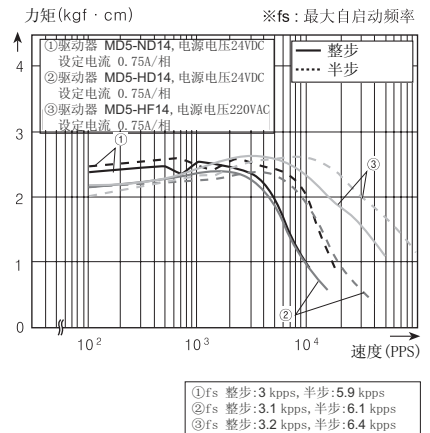

●AH4K-M564

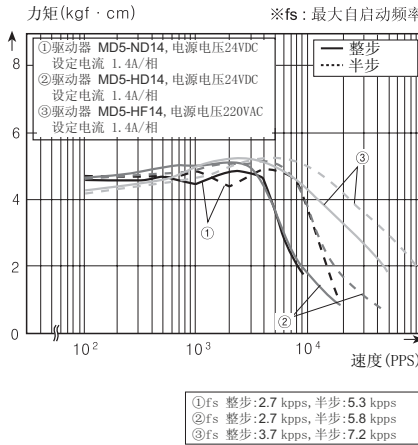

●AH8K-M566

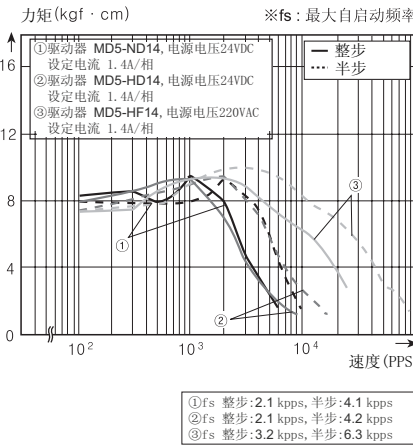

●AH16K-M(G)569

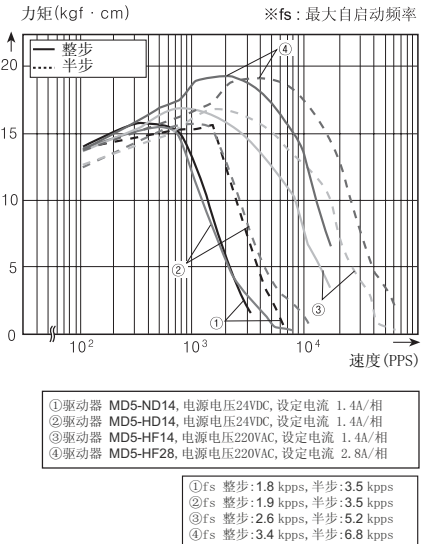

●AH21K-M(G)596

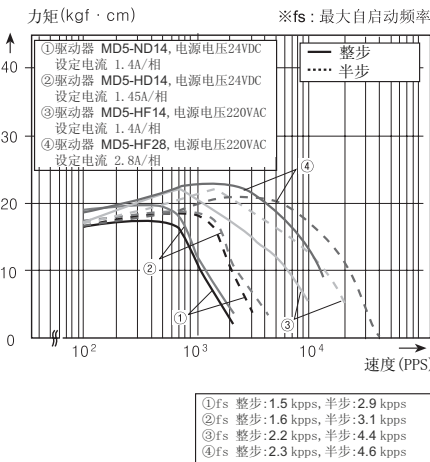

●AH41K-M(G)599

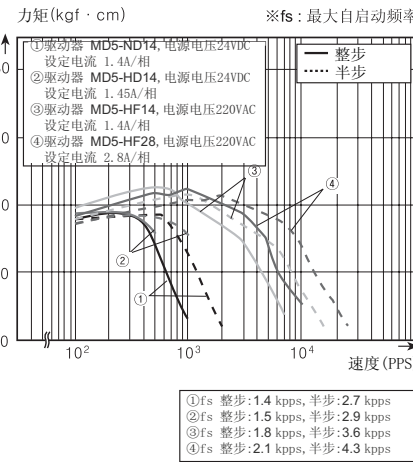

●AH63K-G5913

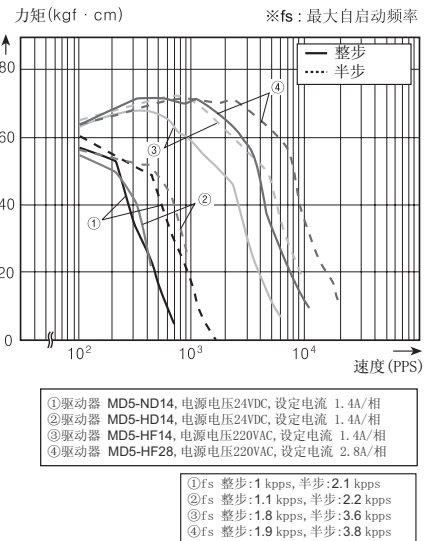

特点

●A1K-S233(W)

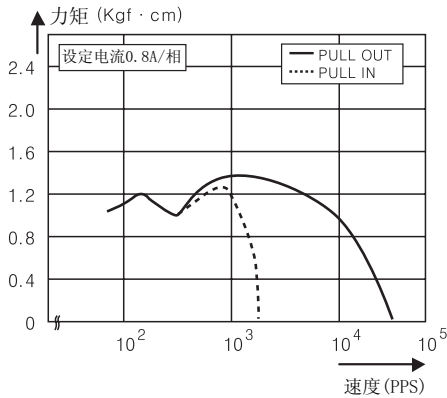

●A2K-S234(W)

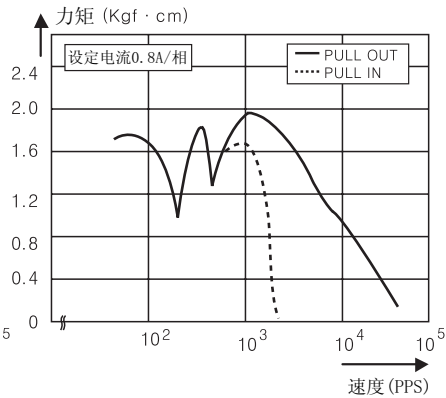

●A2K-M243(W)

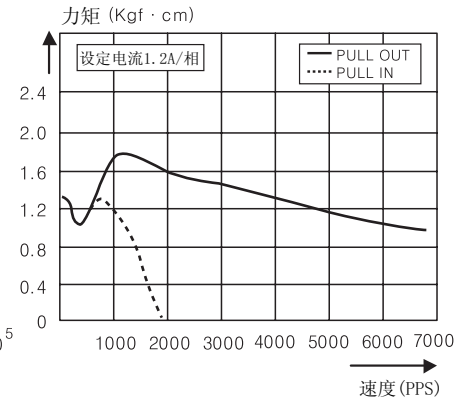

●A3K-M244(W)

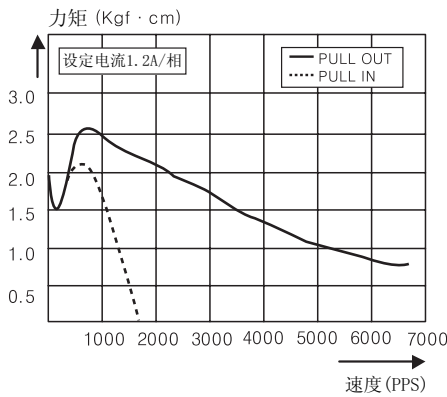

●A4K-M245(W)

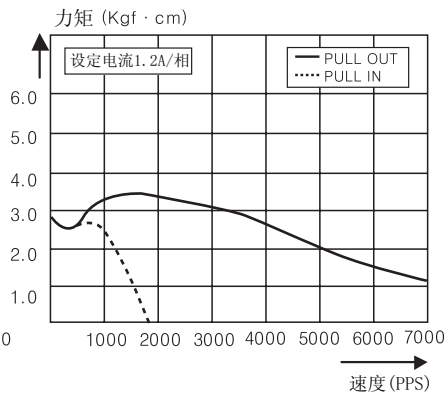

●A6K-M264(W)

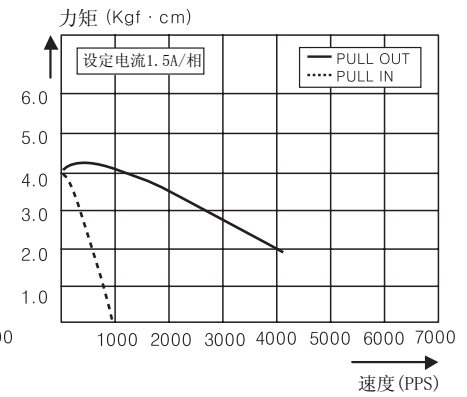

●A6K-G264(W)

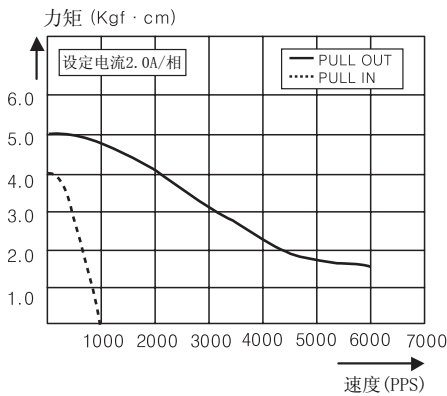

●A9K-M265(W)

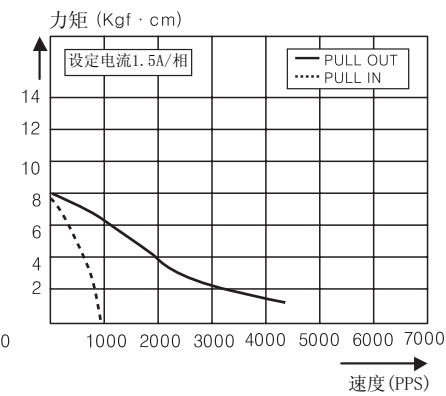

●A9K-G265(W)

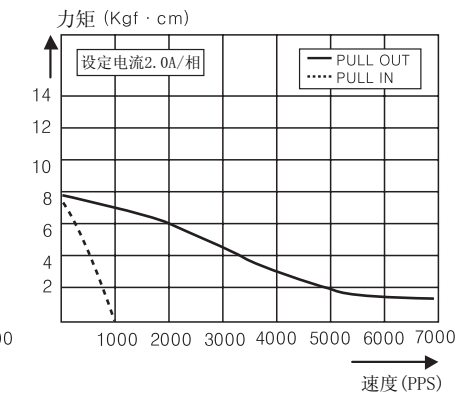

●A16K-M268(W)

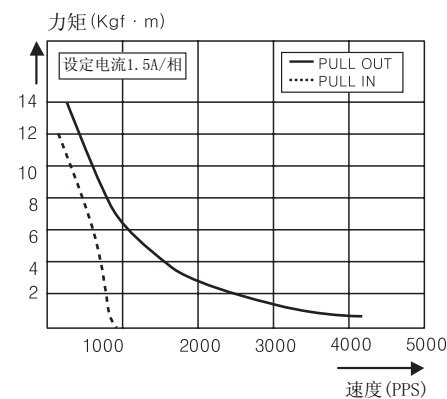

●A16K-G268(W)

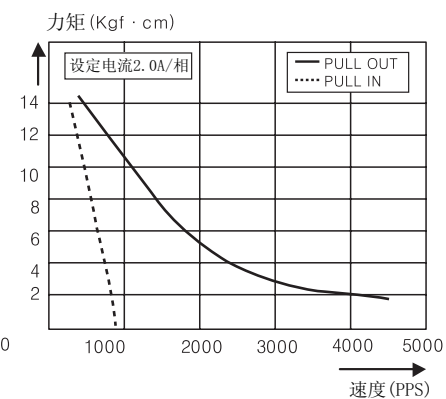

(A) 计数器

(B) 计时器

(C) 温控器

(D) 功率控制器

(E) 面板表

(F) 转速/线速/脉冲表

(G) 显示单元

(H) 传感器控制器

(I) 开关电源

(J) 接近传感器

(K) 光电传感器

(L) 压力传感器

(M) 旋转编码器

(N) 5相步进电机 & 驱动器 & 控制器

(O) 图形显示器

(P) 产品取消型号 & 替代产品

5+相步进电机

010-63005911北京 0755-83656701深圳 Autonics@ymail.com 0510-81157933江苏省 无锡 现货

特点

●A10K-S545(W)-G5

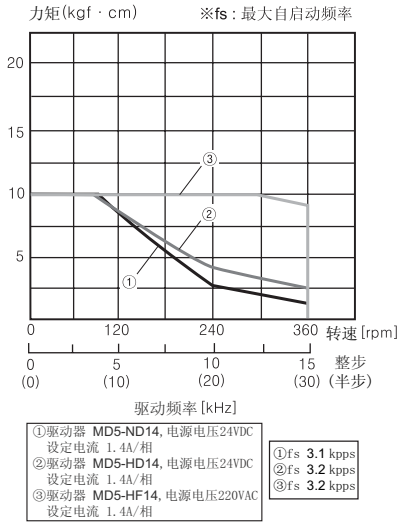

●A15K-S545(W)-G7.2

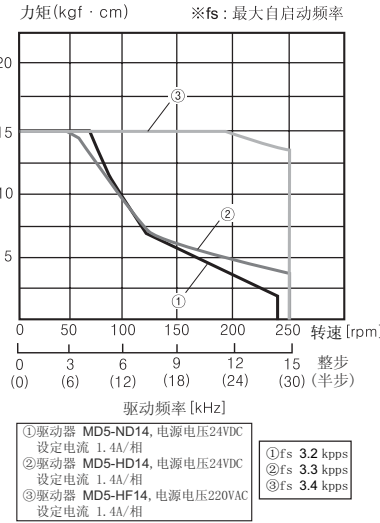

●A15K-S545(W)-G10

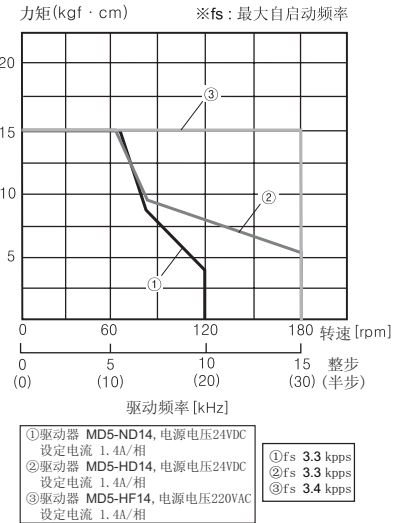

●A35K-M566(W)-□5 A35K-M566-□B5

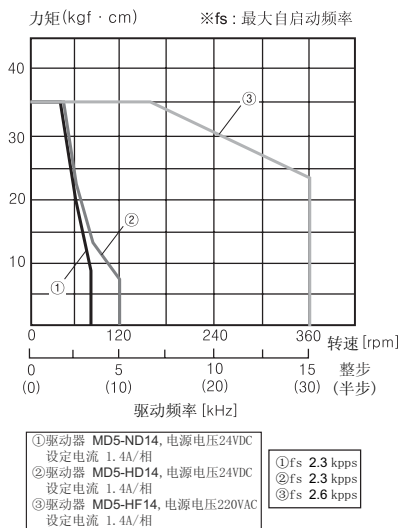

●A40K-M566(W)-□7.2 A40K-M566-□B7.2

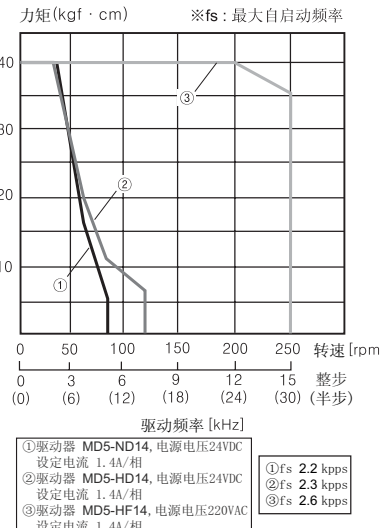

●A50K-M566(W)-□10 A50K-M566-□B10

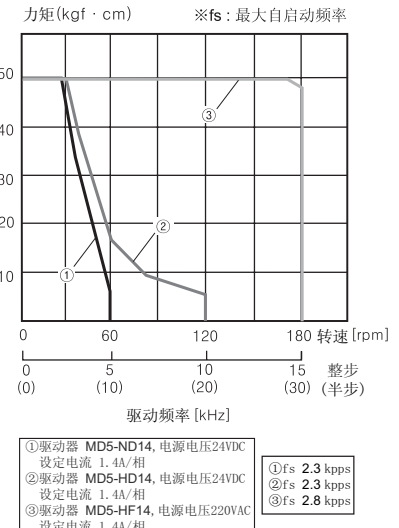

●A140K-□599(W)-G5 A140K-□599-GB5

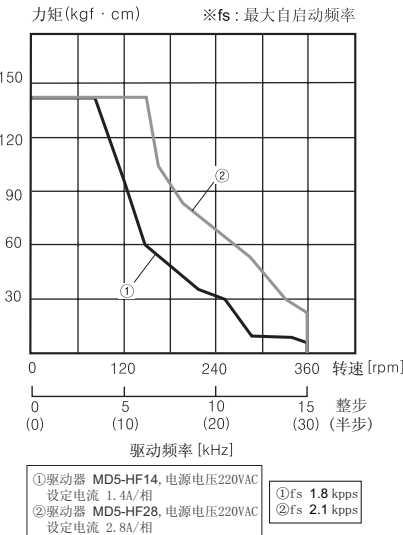

●A200K-□599(W)-G7.2 A200K-□599-GB7.2

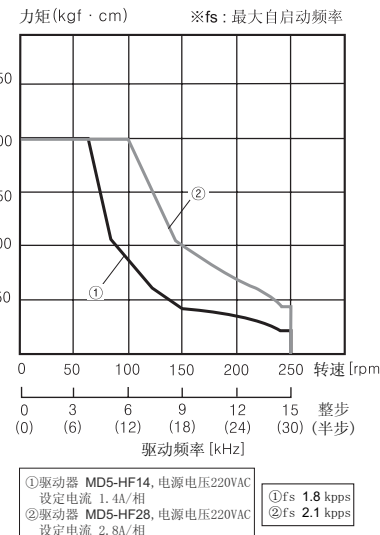

●A200K-□599(W)-G10 A200K-□599-GB10

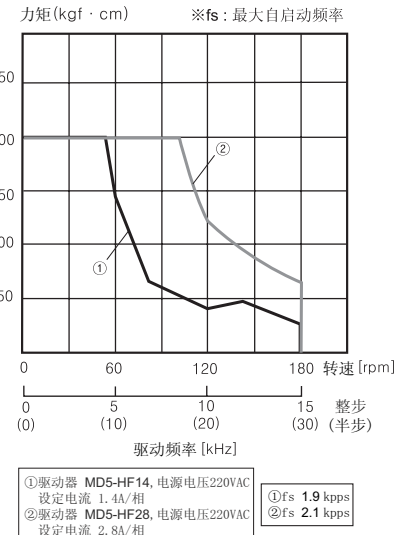

现货在线查询 www.omrons.com.cn Autonics 代理商 www.shuntu.net
 010-68008 911 北京 0755-83656701 深圳 Autonics@ymail.com 0510-81157933 江苏省无锡

Autonics 北京 现货 Autonics 步进电机 KR-55MC 步进电机驱动器 Autonics stepping motor controller
 进口步进电机 进口步进电机驱动器 5 相步进电机 五相步进电机 步进电机控制器说明书 PDF
[步进电机细分](#) [步进电机控制器](#) [五相步进电机](#) [2 相步进电机](#) [两相步进电机](#)

步进电机驱动器 PDF 说明书		步进电机型号 (标准单孔型)	
KR-5MC	停产	AH21K-M569	边长 85mm
KR-55MC	停产	AH21K-G569	
MD5-MF14		AH41K-M599	
KR-505G	停产	AH41K-G599	
步进电机 (标准单轴型,5 线)		AH63K-M5913	
A1K-S543	边长 42mm	AH63K-G5913	步进电机 (标准双孔型)
A2K-S544			
A3K-S545			
A4K-S564	边长 60mm	AH2K-S544W	边长 60mm
A4K-M564		AH3K-S545W	
A8K-S566		AH4K-S564W	
A8K-M566		AH4K-M564W	
A16K-M569		AH8K-S566W	
A16K-G569		AH8K-M566W	
A21K-M596	边长 85mm	AH16K-M569W	边长 85mm
A21K-G596		AH16K-G569W	
A41K-M599		AH21K-M596W	
A41K-G599		AH21K-G596W	
A63K-M5913		AH41K-M599W	
A63K-G5913		AH41K-G599W	
步进电机 (标准单轴型,10 线)		A63K-M5913W	
A1K-S543-S	边长 42mm	A63K-G5913W	
A2K-S544-S		减速机型 (单轴, 5 线)	
A3K-S545-S		A35K-M566-G5	边长 60mm
A4K-S564-S	A40K-M566-G7.2		
A4K-M564-S	边长 60mm	A50K-M566-G10	边长 85mm
A8K-S566-S		A140K-M599-G5	
A8K-M566-S		A140K-G599-G5	
A16K-M569-S		A200K-M599-G7.2	
A16K-G569-S		A200K-G599-G7.2	
A21K-M596-S		A200K-M599-G10	
A21K-G596-S	A200K-G599-G10		
A41K-M599-S	边长 85mm	减速机型 (双轴, 5 线)	
A41K-G599-S		A35K-M566W-G5	边长 60mm
A63K-M5913-S		A40K-M566W-G7.2	
A63K-G5913-S		A50K-M566W-G10	
步进电机 (标准双轴型,5 线)		A140K-M599W-G5	边长 85mm

AUTONICS 奥托尼克斯热线 4006-022-002 价格表 PRICE LIST

现货在线查询 www.omrons.com.cn Autonics 代理商 www.shuntu.net
 010-68008 911 北京 0755-83656701 深圳 Autonics@ymail.com 0510-81157933 江苏省无锡

A1K-S543W	边长 42mm	A140K-G599W-G5		
A2K-S544W		A200K-M599W-G7.2		
A3K-S545W		A200K-G599W-G7.2		
A4K-S564W	边长 60mm	A200K-M599W-G10	边长 60mm	
A4K-M564W		A200K-G599W-G10		
A8K-S566W		减速机型+带电磁制动型步进电机型号		
A8K-M566W		A35K-M566-GB5		
A16K-M569W		A40K-M566-GB7.2		
A16K-G569W		A50K-M566-GB10		
A21K-M596W	边长 85mm	A140K-M599-GB5	边长 85mm	
A21K-G596W		A140K-G599-GB5		
A41K-M599W		A200K-M599-GB7.2		
A41K-G599W		A200K-G599-GB7.2		
A63K-M5913W		A200K-M599-GB10		
A63K-G5913W		A200K-G599-GB10		
步进电机（标准双轴型,10线）		带电磁制动型		
A1K-S543W-S	边长 42mm	A4K-S564-B	边长 60mm	
A2K-S544W-S		A4K-M564-B		
A3K-S545W-S		A8K-S566-B		
A4K-S564W-S	边长 60mm	A8K-M566-B		
A4K-M564W-S		A16K-M569-B		
A8K-S566W-S		A16K-G569-B		
A8K-M566W-S		步进马达		
A16K-M569W-S	边长 85mm	A35K-S566-R5	边长 60mm	
A16K-G569W-S		A35K-M566W-R5		
A21K-M596W-S		A40K-M566-R7.2		
A21K-G596W-S		A40K-M566W-R7.2		
A41K-M599W-S		A50K-M566-R10		
A41K-G599W-S		A50K-M566W-R10		
A63K-M5913W-S		A35K-M566-RB5		
A63K-G5913W-S		A40K-M566-RB7.2		
步进电机（标准单孔型）		A40K-M566-RB10		
AH1K-S543	边长 42mm	MD5-HF14-2X	MD5-HF14	
AH2K-S544		MD5-HF28, MD5-HD14, MD5-ND14		
AH3K-S545		PMC-2TU-232		
AH4K-S564	边长 60mm	PMC-1HS-USB		
AH4K-M564		PMC-1HS-232		
AH8K-S566		PMC-2HS-USB		
AH8K-M566, AH16K-G569		PMC-2HS-232		
AH16K-M569		MD2U-MD20, MD2U-ID20		